



CATALOGUE MATÉRIAUX

BAUMATERIAL KATALOG

Avec vous
La passion de construire

Freude
am Bauen



2020

MATERIAUX

Table des matières

Table des matières	1
Liants, colles, joints, sel, agrégats	2
Crépis, mortiers, bétons prêts	12
Chimie du bâtiment	23
Briques, linteaux, éléments de construction	50
Cheminées, produits réfractaires	71
Matériel de coffrage	74
Génie civil, caniveaux, géotextiles	96
Regards, fontes, siphons	152
Canalisations, pièces, chambres - PVC, PE, PP	180
Isolations	230
Panneaux de construction	281
Couverture, façade, étanchéité	324
Produits métalliques, ferronnerie	390

Inhaltsverzeichnis

Inhaltsverzeichnis	1
Bindemittel, Kleber, Fugendichtungen, Salz	2
Putze, Mörtel, Fertigbeton	12
Bauchemie	23
Ziegel, Stürze, Fertigelemente (Beton)	50
Kamine, feuerfeste Produkte	71
Schalungsmaterial	74
Tiefbau, Entwässerung, Geotextil	96
Schächte, Gusswaren, Bodenabläufe	152
Kanalrohre, Formstücke, Schächte - PVC, PE, PP	180
Isolation	230
Bauplatten, Mehrschichtplatten	281
Bedachungen, Fassade, Abdichtung	324
Eisenwaren, Anker, Befestigungsmaterial	390

Ciments et chaux

Zement und Kalk

01.A1



Ciment en sac HOLLCIM

Sackware Holcim

N° ARTICLE ARTIKEL-NR.	DÉSIGNATION BEZEICHNUNG		KG/SAC KG/SACK	SAC/PAL SACK/PAL	CHF/SAC CHF/SACK par palette pro Palette	CHF/SAC CHF/SACK au détail pro Stück
101 9920	Optimo 4	CEM II/B-M (T-LL) 42,5 N	25	48	7.15	7.75
101 0006	Normo 4	CEM I 42,5 N	25	48	7.75	8.45
101 0012	Normo 5R	CEM I 52,5 R	25	48	8.30	9.00
102 0032	Modero 3B	CEM III/B 32,5 N	25	48	8.05	8.75
104 0402	Ciment superblanc Lafarge CPA 42.5	Zement superweiss Lafarge CPA 42.5	35	42	18.45	20.05

Ciment divers

Zement divers

N° ARTICLE ARTIKEL-NR.	DÉSIGNATION	BEZEICHNUNG	KG/SAC KG/SACK	SAC/PAL SACK/PAL	CHF/SAC CHF/SACK
103 0102	Ciment prompt	Schnellzement	25	60	18.60
103 0105	Ciment fondu Lafarge	Zement sulfatbeständig Lafarge	25	63	42.90
103 0700	Ciment réfractaire SECAR noir No 71	Zement hitzebeständig SECAR schwarz Nr. 71	25	63	79.40

Ciment vrac

Prix sur demande.

Zement Silo

Preis auf Anfrage.

Chaux

Kalk

N° ARTICLE ARTIKEL-NR.	DÉSIGNATION	BEZEICHNUNG	KG/SAC KG/SACK	SAC/PAL SACK/PAL	CHF/SAC CHF/SACK par palette pro Palette	CHF/SAC CHF/SACK au détail pro Stück
111 0105	Chaux hydraulique	Hydraulischer Kalk	25	40	10.80	11.70
111 0201	Nekapur 2 Chaux hydratée	Nekapur 2, hydratisierter Kalk	25	24	11.25	12.48

Fixit

Fixit



N° ARTICLE ARTIKEL-NR.	DÉSIGNATION	BEZEICHNUNG	KG/SAC KG/SACK	SAC/PAL SACK/PAL	CHF/SAC CHF/SACK
120 0006	Fixit 101 Plâtre plâtrier	Fixit 101 Gips	30	30	17.75
120 0015	Fixit 140 Enduit lisse	Fixit 140 Weissputz	30	30	25.35
120 0020	Fixit 145 Enduit de lissage fin Planofix	Fixit 145 Feinglätter Planofix	30	30	38.05
120 0036	Fixit 160 Enduit plâtre à la machine	Fixit 160 Gips-Maschinenputz	30	30	20.30
120 0037	Fixit 163 Enduit plâtre à la machine	Fixit 163 Gips-Maschinenputz	30	30	20.30

Rigips

Rigips



N° ARTICLE ARTIKEL-NR.	DÉSIGNATION	BEZEICHNUNG	KG/SAC KG/SACK	SAC/PAL SACK/PAL	CHF/SAC CHF/SACK
120 0051	Marmorgips Plâtre dur à mouler 23915	Marmorgips Modell Hartgips 23915	25	40	36.10
120 0056	Modellgips 0 Plâtre à mouler 23916	Modellgips 0 Universal-Modellgips 23916	25	40	30.60
120 4016	Rigips Masse à jointoyer Vario 23718 VFS	Rigips Vario Fugenspachtel weiss 23718 VFS	12.5	72	52.10
120 4150	Rifino Plus 23759	Rifino Plus 23759	25	40	64.30
120 4200	Riplan easy Enduit de surface à base de plâtre 23764	Riplan easy Gips-Flächenspachtel 23764	25	40	38.80

Fassa

Fassa

N° ARTICLE ARTIKEL-NR.	DÉSIGNATION	BEZEICHNUNG	KG/SAC KG/SACK	CHF/SAC CHF/SACK
122 0800	Enduit de lissage remplissant Super-Stucco	Glättspachtel (ersetzt Super-Stucco)	10	14.00
122 0805	Enduit de base plâtre ZM 136	Grundspachtel Gips ZM 136	25	16.25

Sables

Sand

01.A3

Sable de quartz

Quarzsand

N° ARTICLE ARTIKEL-NR.	DÉSIGNATION BEZEICHNUNG	GRAN (MM) KORN. (MM)	KG/SAC KG/SACK	SAC/PAL SACK/PAL	CHF/SAC CHF/SACK
135 0530	HN	0.4/0.8	25	48	7.10
135 0700	HN	0.6/1.6	25	48	7.30
135 0535	HN 34	0.1/0.3	25	48	7.60
135 0725	A BCS 321	0.1/0.35	25	40	8.65
135 0720	BS 660	0.4/0.9	25	40	8.65
1 1000 9105	QS SB	0.7/1.2	25	40	8.65

Sable GMI Garnet

Sand GMI Garnet

N° ARTICLE ARTIKEL-NR.	DÉSIGNATION	BEZEICHNUNG	GRAN (MM) KÖRN. (MM)	KG/SAC KG/SACK	CHF/SAC CHF/SACK
135 0890	20/40 Mesh	20/40 Mesh	0.5/1.0	25	26.25
135 0900	80 Medium	80 Medium	0.18/0.35	25	26.25
135 0910	120 Fin	120 Fein	0.125/0.25	25	26.25

Sable extra fin

Spécial parquet et bois dur.

Sand, extrafein

Speziell für Parkett und Hartholz.

N° ARTICLE ARTIKEL-NR.	GRAN (MM) KÖRN. (MM)	KG/SAC KG/SACK	CHF/SAC CHF/SACK
135 0920	0.060/0.125	25	27.50

Carbure de Silicium

Noir granulo.

Karbid Silicium

Schwarzes Granulat.

N° ARTICLE ARTIKEL-NR.	GRAN (MM) KÖRN. (MM)	KG/SAC KG/SACK	SAC/PAL SACK/PAL	CHF/SAC CHF/SACK
137 0000	0.42/0.585	25	25	215.00

Sable en big bag

Sand im BigBag

N° ARTICLE ARTIKEL-NR.	DÉSIGNATION	BEZEICHNUNG	GRAN (MM) KÖRN. (MM)	CHF/TO CHF/TO
2101 0002	Sable lavé	Sand, gewaschen	0/4	48.50
2101 1025	Sable brut	Reiner Sand		46.70

Gravier en big bag

Kies im BigBag

N° ARTICLE ARTIKEL-NR.	DÉSIGNATION	BEZEICHNUNG	GRAN (MM) KÖRN. (MM)	CHF/TO CHF/TO
2101 0010	Gravillon rond	Rundsplitt	4/8 "GB"	51.00
2101 0045	Gravillon concassé	Schotter	4/8 "GB"	48.50
2101 1013	Gravier de drainage	Sickerkies	8/16	51.00
2101 1805	Gravier roulé blanc de Carrare	Rundkies, Carrara weiss	40-60	380.00
2101 0030	Mélange pour béton	Betonmischung	0/16 "GB"	48.00

Gravier décoratif

Voir page 541

Dekorkies

Siehe Seite 541

Colles, ponts d'adhérence, joints

Kleber, Haftbrücken, Dichtungen

01.A5

Colle pour plâtre

Gipskleber

N° ARTICLE ARTIKEL-NR.	DÉSIGNATION	BEZEICHNUNG	KG/SAC KG/SACK	SAC/PAL SACK/PAL	CHF/SAC CHF/SACK
120 3010	Alba AGK Hydro PLUS	Alba AGK Hydro PLUS	25	30	59.70
120 3025	Albacol PLUS	Albacol PLUS	25	30	36.60
120 3050	Colle plâtre PF 3	Gipskleber PF 3	25	50	27.70

Pont d'adhérence

Haftbrücken

N° ARTICLE ARTIKEL-NR.	DÉSIGNATION	BEZEICHNUNG	KG/BID KG/KES.	CHF/KG CHF/KG
131 0050	Cermigrund couche de fond aqueuse pour supports absorbants	Cermigrund flüssiger, Tiefengrund (Wasserbasis) für saugende Untergründe	5	14.88

Colle pour pierre naturelle

Natursteinkleber

N° ARTICLE ARTIKEL-NR.	DÉSIGNATION	BEZEICHNUNG	KG/SAC KG/SACK	SAC/PAL SACK/PAL	CHF/KG CHF/KG
131 0101	Cermicol extra flex gris	Cermicol extraflex grau	25	42	1.14
131 0107	Cermiform - mortier fluide rapide	Cermiform - Schneller Ausgleichementmörtel	25	42	1.56
131 0325	Weber tras Pro gris clair	Weber tras Pro, hellgrau	25	42	1.20
306 9800	PCI FT - Extra revêtements céramiques	PCI FT - Klebemörtel für Steingut- und Steinzeugbeläge	25	42	1.41
307 0000	PCI Carrament gris	PCI Carrament grau	25	42	2.00

Collano

Collano



N° ARTICLE ARTIKEL-NR.	DÉSIGNATION BEZEICHNUNG	ML/CTH ML/CART.	CTH/CTN CART./KART.	CHF/CTH CHF/KRT.
151 0005	Collano A 1970 blanc	290	12	14.60
151 0010	Collano BM 107	310	12	11.00
151 0012	Collano BM 866	290	12	10.10

N° ARTICLE ARTIKEL-NR.	DÉSIGNATION BEZEICHNUNG	KG/BID KG/KES.	CHF/KG CHF/KG
151 0024	Collano FL 330	12	11.60
151 0025	Collano FL 330	30	8.60

N° ARTICLE ARTIKEL-NR.	DÉSIGNATION BEZEICHNUNG	GR/BTL GR/FL.	CHF/BTL CHF/FL.
151 0022	Collano FL 330	800	12.50

Collano

Colle pour parquet

Parkettkleber

N° ARTICLE ARTIKEL-NR.	DÉSIGNATION BEZEICHNUNG		KG/SAC KG/SACK	CHF/SAC CHF/SACK
151 0105	Sempadur P8		25	9.30
N° ARTICLE ARTIKEL-NR.	DÉSIGNATION BEZEICHNUNG		GR/BTL GR/FL.	CHF/BTL CHF/FL.
151 0110	Semparoc I 12 NV		800	20.20
151 0117	Semparoc 60		800	20.20
N° ARTICLE ARTIKEL-NR.	DÉSIGNATION BEZEICHNUNG	GR/BTL GR/FL.	BTL/CTN FL./KART.	CHF/BTL CHF/FL.
151 0113	Semparoc Rapid S (classe toxicité 3, Giftklasse 3)	600	12	17.60
151 0115	Semparoc Rapid V (classe toxicité 3, Giftklasse 3)	800	12	16.70
N° ARTICLE ARTIKEL-NR.	DÉSIGNATION BEZEICHNUNG		LT/BID LT/KES.	CHF/LT CHF/LT
151 0124	Brigatex K 108 (COV 77.5%) (classe toxicité 3, Giftklasse 3)		5	26.53

Mastifix

Mastifix

N° ARTICLE ARTIKEL-NR.	DÉSIGNATION BEZEICHNUNG		GR/CTH GR/CART.	CTH/CTN CART./KART.	CHF/CTH CHF/KRT.
153 0500	Mastifix Système 400		600	12	39.00
N° ARTICLE ARTIKEL-NR.	DÉSIGNATION BEZEICHNUNG		DIM (MM) DIM (MM)		CHF/PCE CHF/STK
153 0503	Mastifix mélangeur Système 400	Mastifix Mischer System 400	Ø 10 mm, lg 200 mm		1.65

Granulats isolants

Isolierende Granulate

01.A6

Granulats isolants

Isolierende Granulate

N° ARTICLE ARTIKEL-NR.	DÉSIGNATION BEZEICHNUNG	LT/SAC LT/SACK	SAC/PAL SACK/PAL	CHF/SAC CHF/SACK
1365 2005	Vermiculite M (2-4 mm)	100	25	23.50
1365 2000	Vermiculite G (4-8 mm)	100	25	24.50
1365 1010	Vermibit	100	25	40.20

Liapor

Liapor

N° ARTICLE ARTIKEL-NR.	DÉSIGNATION	BEZEICHNUNG	GRAN (MM) KÖRN. (MM)	LT/SAC LT/SACK	CHF/SAC CHF/SACK
1365 3005	Liapor F3 argile expansée	Liapor F3 Blähbeton	4/8	50	17.00
1 1001 1190	Liapor argile expansée	Liapor Blähbeton	8/16	50	17.00
1 1001 1191	Liapor FK concassé argile expansée	Liapor FK Blähbeton zerkleinert	1/4	25	12.00

Liapormix

Liapormix

N° ARTICLE ARTIKEL-NR.	DÉSIGNATION	BEZEICHNUNG	GRAN (MM) KÖRN. (MM)	LT/SAC LT/SACK	CHF/SAC CHF/SACK
1365 3025	Béton léger	Leichtbeton	0/8	20	29.00

Chlorure de calcium**Kalziumchlorid**

N° ARTICLE ARTIKEL-NR.	PAILLETTE PLÄTTCHEN	KG/SAC KG/SACK	SAC/PAL SACK/PAL	CHF/SAC CHF/SACK
132 0306	77 / 80	25	40	16.65

Sel Di - Mix**Salz Di - Mix**

N° ARTICLE ARTIKEL-NR.	KG/SAC KG/SACK	SAC/PAL SACK/PAL	CHF/SAC CHF/SACK
132 0315	25	40	14.80

Sel Taufix

Sel à dégeler demi sec.

Salz Taufix

Feines Streusalz (Natriumchlorid).

N° ARTICLE ARTIKEL-NR.	KG/SAC KG/SACK	SAC/PAL SACK/PAL	CHF/SAC CHF/SACK
132 0301	50	18	14.30
132 0302	25	32	8.15

Sel Reosal

Adoucisseur d'eau.

Salz Reosal

Wasserenthärtungsanlage.

N° ARTICLE ARTIKEL-NR.	KG/SAC KG/SACK	SAC/PAL SACK/PAL	CHF/SAC CHF/SACK
132 0310	25	32	13.90

Lonsicar 5

Lonsicar 5

N° ARTICLE ARTIKEL-NR.	KG/SACK KG/SACK	CHF/KG CHF/KG
134 0400	25	9.10

FIXIT®

Schweiz. Suisse. Svizzera.



Fixit 222

L'enduit à projeter pour vos façades

FIXIT.CH

FIXIT

FIXIT

01.B1

Pont d'adhérence

Haftbrücke



N° ARTICLE ARTIKEL-NR.	DÉSIGNATION BEZEICHNUNG	KG/BID KG/KES.	BID/PAL KES./PAL	CHF/BID CHF/KES.
201 0001	Fixit 341	25	24	132.50
201 0003	Fixit 346	25	24	142.50

Lissage, colle, enduit combi

Spachtel, Kleber, Combiputz

N° ARTICLE ARTIKEL-NR.	DÉSIGNATION BEZEICHNUNG	KG/SAC KG/SACK	SAC/PAL SACK/PAL	CHF/SAC CHF/SACK
120 1510	Fixit 400	20	25	50.00

Béton

Fertigbeton

N° ARTICLE ARTIKEL-NR.	DÉSIGNATION BEZEICHNUNG	KG/SAC KG/SACK	SAC/PAL SACK/PAL	CHF/SAC CHF/SACK
1 1000 0678	Fixit 566 SCC	25	42	11.90
1 1000 0452	Fixit 516	25	42	9.95
1 1000 0332	Fixit 516 SCC	25	42	12.35

Enduit de fond

Kalk-Zementgrundputz

N° ARTICLE ARTIKEL-NR.	DÉSIGNATION BEZEICHNUNG	KG/SAC KG/SACK	SAC/PAL SACK/PAL	CHF/SAC CHF/SACK
120 1015	Fixit 610	40	25	20.80
120 1017	Fixit 622	30	30	19.30

Chape fluide

Fliessestrich

N° ARTICLE ARTIKEL-NR.	DÉSIGNATION BEZEICHNUNG	KG/SAC KG/SACK	SAC/PAL SACK/PAL	CHF/SAC CHF/SACK
120 2005	Fixit 830 evo (C30-F6)	40	25	21.30

Mortier à maçonner

Zement-Mauermörtel

N° ARTICLE ARTIKEL-NR.	DÉSIGNATION BEZEICHNUNG	KG/SAC KG/SACK	SAC/PAL SACK/PAL	CHF/SAC CHF/SACK
1 1000 0481	Fixit 562	25	42	10.90
120 1024	Fixit 920	30	35	11.30

Mortier de jointoiment

Vergussmörtel

N° ARTICLE ARTIKEL-NR.	DÉSIGNATION BEZEICHNUNG	KG/SAC KG/SACK	SAC/PAL SACK/PAL	CHF/SAC CHF/SACK
***	Fixit 565	25	42	16.60
1 1000 0306	Fixit 585	25	36	17.55

Enduit thermo-isolant haute performance Aero-gel

Aerogel Hochleistungsdämmputz

N° ARTICLE ARTIKEL-NR.	DÉSIGNATION BEZEICHNUNG	LT/SAC LT/SACK	SAC/PAL SACK/PAL	CHF/SAC CHF/SACK
1 1000 0399	Fixit 222	50	30	170.00



Saint-Gobain Weber AG

Täferenstrasse 11b, CH-5405 Baden-Dättwil,
Telefon +41 (0)56 484 24 24, Fax +41 (0)56 484 24 00

Technoramstrasse 9, CH-8404 Winterthur,
Telefon +41 (0)52 244 40 00, Fax +41 (0)52 244 40 01

Chemin du Chêne 17, CH-1020 Renens,
Telefon +41 (0)21 637 00 80, Fax +41 (0)21 637 00 88

www.weber-marmoran.ch

 **weber**
SAINT-GOBAIN

Crépi de fond à base de liants minéraux

Mineralisch gebundene Grundbe-
schichtung



N° ARTICLE ARTIKEL-NR.	DÉSIGNATION	BEZEICHNUNG	KG/SAC KG/SACK	SAC/PAL SACK/PAL	CHF/SAC CHF/SACK
221 0016	MARMORAN 14 Crépi de ciment	MARMORAN Zementputz 14	30	30	17.00
221 0021	MARMORAN 18 Crépi de fond	MARMORAN Grundputz 18	30	30	16.05
221 0025	MARMORAN 18-E Crépi de fond allégé	MARMORAN Leichtgrundputz 18-E	30	30	20.10

Assainissement de maçonnerie et produit spécial

Mauerwerksanierung und Spezialprodukte

N° ARTICLE ARTIKEL-NR.	DÉSIGNATION	BEZEICHNUNG	KG/SAC KG/SACK	SAC/PAL SACK/PAL	CHF/SAC CHF/SACK
221 0050	MARMORAN 62 Crépi de rénovation	MARMORAN Renovationsputz 62	30	30	36.55

Couche de fond pour crépis organique

Grundierungen für organisch gebunde Putze

N° ARTICLE ARTIKEL-NR.	DÉSIGNATION	BEZEICHNUNG	KG/BID KG/KES.	BID/PAL KES./PAL	CHF/KG CHF/KG
221 1084	MARMORAN fond G111 prêt à l'emploi	MARMORAN-Grund G111 (streich-fertig)	10	33	6.00
221 1085	MARMORAN fond G111 prêt à l'emploi	MARMORAN-Grund G111 (streich-fertig)	20	24	5.10
221 1086	MARMORAN fond isolant G120	MARMORAN Isoliergrund G120	20	24	17.95
221 1087	MARMORAN fond isolant G120	MARMORAN Isoliergrund G120	10	60	19.30
1 1000 0667	MARMORAN fond isolant G120	MARMORAN Isoliergrund G120	6	80	24.10
221 1042	MARMORAN fond pénétrant G180 à l'essence	MARMORAN Tiefgrund G180 lösungsmittelhaltig	8.5	40	18.50

Couche de fond pour crépis silicone

Grundierungen für Siliconputze

N° ARTICLE ARTIKEL-NR.	DÉSIGNATION	BEZEICHNUNG	KG/BID KG/KES.	BID/PAL KES./PAL	CHF/KG CHF/KG
221 1090	MARMORAN G210 fond pour crépi silicone	MARMORAN Siliconputz-Grund G210	10	33	5.90
221 1091	MARMORAN G210 fond pour crépi silicone	MARMORAN Siliconputz-Grund G210	20	24	5.05

N° ARTICLE ARTIKEL-NR.	DÉSIGNATION	BEZEICHNUNG	LT/BTL LT/FL.	CHF/BTL CHF/FL.
221 1044	MARMORAN G610 fond pénétrant silicone (concentré)	MARMORAN Silicon-Tiefgrund G610 (Konzentrat)	1	117.30

Crépi à la taloche extérieur MARMORAN
CARRARA blanc

MARMORAN CARRARA Aufziehputz aussen weiss

N° ARTICLE ARTIKEL-NR.	GRAIN (MM) KÖRN. (MM)	KG/M2 KG/M2	KG/BID KG/KES.	BID/PAL KES./PAL	CHF/KG CHF/KG
1 1000 0660	0.5	1.0-1.5	25	24	3.75
1 1000 0661	1.0	1.7-2.2	25	24	3.75
221 1115	1.5	2.2-3.0	25	24	3.75
221 1120	2.0	2.5-3.2	25	24	3.75
221 0040	3.0	3.7-4.5	25	24	3.75

Crépi à la taloche intérieur MARMORAN CARRARA blanc**MARMORAN CARRARA Aufziehputz innen weiss**

N° ARTICLE ARTIKEL-NR.	GRAN (MM) KÖRN. (MM)	KG/M2 KG/M2	KG/BID KG/KES.	BID/PAL KES./PAL	CHF/KG CHF/KG
221 1305	0.5	1.0-1.5	25	24	2.75
221 1310	1.0	1.5-2.0	25	24	2.75
221 1315	1.5	2.0-2.6	25	24	2.75
221 1320	2.0	2.5-3.0	25	24	2.75
221 1325	3.0	3.5-4.2	25	24	2.75

MARMORAN S741**MARMORAN S741**

Masse à spatuler antifissure silicone.

Silikon-Riss-Sanierungsspachtel.

N° ARTICLE ARTIKEL-NR.	KG/M2 KG/M2	KG/BID KG/KES.	BID/PAL KES./PAL	CHF/KG CHF/KG
221 3022	1.5-2.0	25	24	6.15

Treillis d'armature MARMORAN Standard PLUS, rouge**MARMORAN Armierungsgitter-Gewebe Standard PLUS, rot**

N° ARTICLE ARTIKEL-NR.	LARG (CM) B (CM)	M1/RLX M1/ROL.	RLX/PAL ROL./PAL	CHF/RLX CHF/ROL.
1370 2005	100	50	30	165.00
1370 2015	50	50	30	90.00

Dispersion extérieur MARMORAN COLORA blanc**Dispersion aussen MARMORAN COLORA weiss**

N° ARTICLE ARTIKEL-NR.	KG/BID KG/KES.	GR/M2 GR/M2	BID/PAL KES./PAL	CHF/KG CHF/KG
221 1500	20	200-600	24	8.45

Dispersion intérieur MARMORAN COLORA blanc**Dispersion innen MARMORAN COLORA weiss**

N° ARTICLE ARTIKEL-NR.	KG/BID KG/KES.	GR/M2 GR/M2	BID/PAL KES./PAL	CHF/KG CHF/KG
221 1505	20	200-600	24	5.65

Matériel de construction spécial**Spezialbaustoffe**

Bitume spécial MARMORAN à spatuler.

MARMORAN Spezial-Bitumenspachtel.

N° ARTICLE ARTIKEL-NR.	DÉSIGNATION BEZEICHNUNG	KG/M2 KG/M2	KG/BID KG/KES.	BID/PAL KES./PAL	CHF/KG CHF/KG
221 3038	KB 20	4	30	14	6.90
221 3034	KB 20E	3.5	20	14	6.90

Colle/masse adhésive

Mortier ISO-Combi MARMORAN KK70.

Kleber/Einbettungsmasse

MARMORAN ISO-Combimörtel KK70.



N° ARTICLE ARTIKEL-NR.	KG/SAC KG/SACK	KG/M2 KG/M2	SAC/PAL SACK/PAL	CHF/KG CHF/KG
221 0042	30	8-10	30	2.60

Colle/masse adhésive

Mortier ISO-Combiné allégé MARMORAN KK71.

Kleber/Einbettungsmasse

MARMORAN ISO-Leicht Combi-Mörtel KK71.

N° ARTICLE ARTIKEL-NR.	KG/SAC KG/SACK	KG/M2 KG/M2	SAC/PAL SACK/PAL	CHF/KG CHF/KG
221 0044	25	7-9	36	2.90

Béton sec TB 320

Pour la fabrication de béton et de béton armé selon DIN 1045.

Trockenbeton

Zur Herstellung von Beton und Stahlbeton nach DIN 1045.



N° ARTICLE ARTIKEL-NR.	KG/SAC KG/SACK	SAC/PAL SACK/PAL	CHF/SAC CHF/SACK
210 0005	40	30	21.75
1 1000 0697	25	42	14.65

Mortier au ciment et à maçonnerie**Zement- und Mauermörtel**

N° ARTICLE ARTIKEL-NR.	DÉSIGNATION	BEZEICHNUNG	KG/SAC KG/SACK	SAC/PAL SACK/PAL	CHF/SAC CHF/SACK
210 0015	SAKRET Mortier de ciment ZM 304 0-4	SAKRET Zementabrieb ZM 304 0-4	40	30	23.65
210 0020	SAKRET Mortier fin au ciment ZA 302	SAKRET Zementabrieb ZA 302	35	30	27.75
210 0025	SAKRET Mortier à maçonnerie MM P 0-3	SAKRET Zement- und Mauermörtel MM P 0-3	40	30	28.85
1 1000 0709	SAKRET Mortier à maçonnerie MM 300	SAKRET Zement- und Mauermörtel MM 300	40	30	18.40
1 1000 0708	SAKRET Mortier à maçonnerie MM 300	SAKRET Zement- und Mauermörtel MM300	25	42	13.40
210 0055	SAKRET Mortier cheminée CHM	SAKRET Cheminée Mörtel CHM	30	30	39.60

Mortier-colle**Baukleber**

N° ARTICLE ARTIKEL-NR.	DÉSIGNATION BEZEICHNUNG	KG/SAC KG/SACK	SAC/PAL SACK/PAL	CHF/SAC CHF/SACK
210 0120	SAKRET Mortier-colle/Baukleber BK	25	42	38.35
210 0125	SAKRET Euroflex EF	25	42	66.70

Mortier de jointoiment**Fugenmörtel**

N° ARTICLE ARTIKEL-NR.	DÉSIGNATION	BEZEICHNUNG	KG/SAC KG/SACK	SAC/PAL SACK/PAL	CHF/SAC CHF/SACK
210 0080	SAKRET Mortier de jointoiment de pavés PF S	Sakret Pflasterfugenmörtel PF S	25	42	15.80



NOS SOLUTIONS POUR VOS CHANTIERS

L'ÉTANCHÉITÉ ET LA RÉPARATION DU BÉTON ET MAÇONNERIE



ASSISTANCE TECHNIQUE SUR SIMPLE APPEL AU 021/635 77 22



TMB

TMB

01.B4

Gras Calce/Mortier traditionnel prédosé humide

Gras Calce/Traditioneller Mörtel & Beton, gebrauchsfertig, feucht, vordosiert



N° ARTICLE ARTIKEL-NR.	DÉSIGNATION	BEZEICHNUNG	COULEUR	FARBE	KG/SAC KG/SACK	SAC/PAL SACK/PAL	CHF/SAC CHF/SACK
388 0032	Mortier de chape à prise rapide 0/4 mm Super sabbia e cemento	Zementüberzug schnell trocknend Super sabbia e cemento	Gris	Grau	25	50	11.40
388 0023	Beton Rapid 0/10 mm	Schnellbeton 0/10 mm	Gris	Grau	25	50	14.60
388 0035	Compat SCC 0/8 mm	Compact SCC 0/8 mm	Gris	Grau	25	50	13.20
388 0012	Mortier de ciment 0/2 mm Malta di cemento	Zementmörtel 0/2 mm Malta di cemento	Gris	Grau	25	50	11.80
388 0100	Planagips Mortier de plâtre	Planagips Endschicht für den Innenbereich	Blanc cassé	Weiss gebrochen	25	50	28.05

Drizoro/mortier d'étanchéité prêts à l'emploi

Dichtmörtel, Fertigmischung

N° ARTICLE ARTIKEL-NR.	DÉSIGNATION BEZEICHNUNG	COULEUR	FARBE	KG/BID KG/KES.	CHF/KG CHF/KG
388 0120	Maxplug	Gris	Grau	5	9.55
388 0121	Maxplug	Gris	Grau	25	7.95

N° ARTICLE ARTIKEL-NR.	DÉSIGNATION BEZEICHNUNG	COULEUR	FARBE	KG/SAC KG/SACK	CHF/KG CHF/KG
381 0018	Maxseal	Gris	Grau	25	7.68
1 1000 0372	Maxseal Foundation	Gris	Grau	25	3.30

Drizoro/Mortier de réparation, scellement et joint prêts à l'emploi

Reparaturmörtel, versiegeln, streichfertig

N° ARTICLE ARTIKEL-NR.	DÉSIGNATION BEZEICHNUNG	COULEUR	FARBE	KG/SAC KG/SACK	CHF/KG CHF/KG
381 0100	Maxrite 500 (R4)	Gris	Grau	25	7.10

Enduit-plâtre

Gipsputz



N° ARTICLE ARTIKEL-NR.	DÉSIGNATION BEZEICHNUNG	ÉP (MM) D (MM)	KG/SAC KG/SACK	SAC/PAL SACK/PAL	CHF/SAC CHF/SACK
1 1000 0753	Weber ip 23	10	30	36	12.10

Crépi ciment-chaux

Kalk-Zementputze

N° ARTICLE ARTIKEL-NR.	DÉSIGNATION BEZEICHNUNG	ÉP (MM) D (MM)	KG/SAC KG/SACK	SAC/PAL SACK/PAL	CHF/SAC CHF/SACK
270 0030	Weber ip 14	10-15	30	36	12.55
270 0035	Weber ip 18	10-15	30	36	11.45
1 1000 0751	Weber ip 18 E	10-15	30	36	15.00

Enduit lisse, masse d'enrobage, colle

Weissputze, Spachtel, Kleber

N° ARTICLE ARTIKEL-NR.	DÉSIGNATION BEZEICHNUNG	ÉP (MM) D (MM)	KG/SAC KG/SACK	SAC/PAL SACK/PAL	CHF/SAC CHF/SACK
1 1000 0752	Weber ip 222	5-12	25	35	16.05

Mortier de maçonnerie

Mauermörtel

N° ARTICLE ARTIKEL-NR.	DÉSIGNATION BEZEICHNUNG	KG/SAC KG/SACK	SAC/PAL SACK/PAL	CHF/SAC CHF/SACK
270 0306	Weber mur 920	30	36	7.55

Weber NO MIX Béton

Béton sans malaxage, granulométrie 0-8 mm.

Weber NO MIX Beton

Beton ohne Anzumischen, Körnung 0-8mm.

N° ARTICLE ARTIKEL-NR.	KG/SAC KG/SACK	SAC/PAL SACK/PAL	CHF/SAC CHF/SACK
270 9950	30	36	12.55

GRANOL

GRANOL

01.B6



Granol

Granol

N° ARTICLE ARTIKEL-NR.	DÉSIGNATION BEZEICHNUNG	KG/SAC KG/SACK	CHF/SAC CHF/SACK
203 0004	Granol 29	28	16.20
203 0020	Granol Renogran 60	21	51.05
203 0007	Granol Kalkogran 270	28	18.25
203 0011	Granol 300	28	40.50

Autres produits

Andere Produkte

N° ARTICLE ARTIKEL-NR.	DÉSIGNATION	BEZEICHNUNG	KG/SAC KG/SACK	CHF/KG CHF/KG
133 9901	Toupret cachet bleu	Toupret Blauputz	25	4.30
133 9906	Toupret décor	Toupret Dekorputz	15	5.40
133 9910	Toupret rouge LE REBOUCHEUR	Toupret LE REBOUCHEUR	25	3.54
N° ARTICLE ARTIKEL-NR.	DÉSIGNATION	BEZEICHNUNG	KG/SAC KG/SACK	CHF/SAC CHF/SACK
160 0005	Mortier prêt réfract. CHM L19800	Feuerfester Mörtel CHM L19800	10	23.95
160 0010	Mortier prêt réfract. CHM L19810	Feuerfester Mörtel CHM L19810	25	42.80
160 0015	Terre réfractaire MB L19510	Feuerfeste Erde MB L19510	25	33.35
160 0035	Béton réfractaire H-120-05 L18040.R	Feuerfester Beton H-120-05 L18040.R	25	46.65

Antigel (FS)

Antigel sous forme de poudre pour le bétonnage en hiver. Conforme aux exigences d'un adjuvant de béton de type FS selon la norme SN EN 934-2.

N° ARTICLE ARTIKEL-NR.	DÉSIGNATION	BEZEICHNUNG	KG/SACH KG/BEUT.	SACH/CTN BEUT./KART.	CHF/KG CHF/KG	CHF/KG CHF/KG >1 PAL/PAL.
370 0091	Sika® Antigel poudre	Sika® Frostschutzmittel	0.5	40	6.85	6.20

Frostschutzmittel (FS)

Frostschutzmittel in Pulverform zum betonieren im Winter. Erfüllt die Normen gem. FS Typ nach SN EN 934-2.



Adjuvant pour mortier

Additif à prise normale et rapide.

N° ARTICLE ARTIKEL-NR.	DÉSIGNATION BEZEICHNUNG	KG/BID KG/KES.	BID/PAL KES./PAL	CHF/KG CHF/KG	CHF/KG CHF/KG >1 PAL/PAL.
370 0171	Sika® -1	10	45	9.30	8.15
370 0188	Sika® -4 A	5	96	9.00	7.95
370 0187	Sika® -4 A	15	40	8.65	7.65

Mörtelzusatzmittel

Zusatzmittel für den normalen und schnellen Einsatz.

Emulsion d'adhérence

Dispersion de polymères, comme additif pour barbotines d'adhérence, bétons durs résistants à l'abrasion et revêtements résistants de rampes.

N° ARTICLE ARTIKEL-NR.	DÉSIGNATION BEZEICHNUNG	KG/BID KG/KES.	BID/PAL KES./PAL	CHF/KG CHF/KG	CHF/KG CHF/KG >1 PAL/PAL.
370 0260	Sika® Emulsion-93	10	40	9.30	7.85
370 0255	Sika® Emulsion-93	25	24	9.10	7.75

Haftemulsion

Polymerdispersion als Zusatz für Haftschrämme, abrasionsbeständige Hartbetone und widerstandsfähige Rampenbeschichtungen.

Produit de décoffrage

Agent de décoffrage économique, pour coffrages absorbants, non absorbants et chauffés jusqu'à +80 °C.

N° ARTICLE ARTIKEL-NR.	DÉSIGNATION BEZEICHNUNG	LT/BID LT/KES.	LT/FÛT LT/FASS	BID/PAL KES./PAL	CHF/LT CHF/LT	CHF/LT CHF/LT >1 PAL/PAL.
370 0146	Sika® Separol 33 Universal (+ taxe COV/VOC 8.66%)	20	-	32	4.10	3.45
370 0148	Sika® Separol 33 Universal (+ taxe COV(VOC 8.66%)	-	215	-	3.35	-

Produkte zu Schalungen

Universell einsetzbares Trennmittel für saugende, nicht saugende und beheizte Schalungen bis +80 °C.

Produit de cure

Produit de cure, sans solvant, à base d'émulsion contenant des paraffines très efficaces.

N° ARTICLE ARTIKEL-NR.	DÉSIGNATION BEZEICHNUNG	KG/BID KG/KES.	KG/FÛT KG/FASS	BID/PAL KES./PAL	CHF/KG CHF/KG	CHF/KG CHF/KG >1 PAL/PAL.
370 0161	Sika® Antisol E-20	25	-	24	4.80	4.00
1 1000 1100	Sika® Antisol E-20	-	200	-	4.00	-

Nachbehandlungsmittel

Lösemittelfreies Nachbehandlungsmittel auf Emulsionsbasis, bestehend aus hochwirksamen Paraffinen.

KNOW-HOW

L'EXPÉRIENCE DU CHANTIER CHEZ VOTRE DISTRIBUTEUR



Sika c'est la qualité et la compétence, indépendamment de la dimension d'un projet. Des jalons de l'architecture et des ouvrages d'art de l'ingénierie comme l'impressionnant barrage d'Itaipu au Brésil, le World Financial Center à Shanghai ou le tunnel du Gothard en Suisse qui est le plus long tunnel ferroviaire au monde, soulignent notre savoir-faire. 100 années d'expérience acquise sur d'innombrables chantiers dans le monde entier se reflètent dans une vaste gamme de produits pour étancher, coller, insonoriser, protéger et renforcer.

Notre expérience c'est votre force!

Revêtement de protection enterré

Schutzanstrich für Grundmauern und Fundamente



N° ARTICLE ARTIKEL-NR.	DÉSIGNATION BEZEICHNUNG	LT/BID LT/KES.	SEAU/PAL EIMER/PAL	CHF/LT CHF/LT	CHF/LT CHF/LT >1 PAL/PAL.
330 0011	Sika® Inertol I noir/schwarz (+ taxe COV/VOC 43%)	10	45	9.40	8.75
377 0200	Sikapren -101	32	18	4.80	3.75

Mortier de reprofilage

Mortier de reprofilage monocomposant R4, à base de ciment, à faible retrait, avec fibres synthétiques.

Reprofiliermörtel

Zementgebundener, schwindarmer, 1-komponentiger R4 Reprofiliermörtel mit Kunststofffasern.

N° ARTICLE ARTIKEL-NR.	DÉSIGNATION BEZEICHNUNG	KG/SAC KG/SACK	SAC/PAL SACK/PAL	CHF/KG CHF/KG	CHF/KG CHF/KG >1 PAL/PAL.
1 1003 8972	Sika MonoTop® -412 ECO (R4)	25	42	2.55	2.15

Mortier de retouche et de réparation

Mortier de parement monocomposant, à base de ciment, amélioré de résines synthétiques.

Kosmetik- und Flickmörtel

Zementgebundener, kunststoffvergüteter, 1-komponentiger Kosmetikmörtel.

N° ARTICLE ARTIKEL-NR.	DÉSIGNATION BEZEICHNUNG	KG/BID KG/KES.	SEAU/PAL EIMER/PAL	CHF/KG CHF/KG	CHF/KG CHF/KG >1 PAL/PAL.
375 0087	Sika® Cosmetic L gris clair	12	32	4.30	3.45
375 0085	Sika® Cosmetic D gris foncé	12	32	4.30	3.45

Mortier de scellement, montage et pose

Mortier coulé fluide, monocomposant, à base de ciment, expansible. Granularité 0-4mm. Travaux généraux de scellement et coulages de précision.

Vergussmörtel

Fliessfähiger, zementgebundener, expandierender, 1-komponentiger Vergussmörtel. Entspricht den Anforderungen EN 1504.

N° ARTICLE ARTIKEL-NR.	DÉSIGNATION BEZEICHNUNG	KG/SAC KG/SACK	SAC/PAL SACK/PAL	CHF/KG CHF/KG	CHF/KG CHF/KG >1 PAL/PAL.
1 1003 8974	Sikagrout -314 N (R4)	25	42	2.85	2.35

Béton prêt à l'emploi

Béton autolissant prêt à l'emploi, aucune vibration requise.

Fertigbeton

Selbstfließender Fertigbeton, kein Vibrieren nötig.

N° ARTICLE ARTIKEL-NR.	DÉSIGNATION BEZEICHNUNG	KG/SAC KG/SACK	SAC/PAL SACK/PAL	CHF/SAC CHF/SACK	CHF/SAC CHF/SACK >1 PAL/PAL.
370 0035	Sikacrete 08 SCC	25	42	14.70	13.65
370 0036	Sikacrete 16 SCC	25	42	14.70	13.65

Adhésif rigide

Adhésif thixotrope bicomposant rigide, à base de résine époxy, pour divers collages et applications.

Starres kleben

Thixotroper, 2-komponentiger starrer Klebstoff auf Epoxidharzbasis für vielseitige Verklebungen und Anwendungen.



N° ARTICLE ARTIKEL-NR.	DÉSIGNATION	BEZEICHNUNG	KG/BTE KG/BOX	BTE/PAL BOX/PAL	CHF/PCE CHF/STK	CHF/PCE CHF/STK > 1 CART./KART.	CHF/KG CHF/KG	CHF/KG CHF/KG > 1 PAL/PAL.
373 0355	Sikadur®-31 CF (A+B) - Normal	Sikadur®-31 CF (A+B) - Normal	1.2 (0.8+0.4)	-	31.40	-	-	-
373 0350	Sikadur®-31 CF (A+B) - Normal	Sikadur®-31 CF (A+B) - Normal	6 (4+2)	90	-	-	22.35	19.80
1 1000 1105	Sikadur®-31 CF (A+B) - Rapid	Sikadur®-31 CF (A+B) - Rapid	6 (4+2)	90	-	-	22.35	19.80-

Colle de scellement d'ancrage

Adhésif d'ancrage bicomposant. Couleur gris clair.

Ankerklebstoff

Schnellhärtender, lösemittelfreier, 2-komponentiger Ankerklebstoff. Farbe Hellgrau.

N° ARTICLE ARTIKEL-NR.	DÉSIGNATION	BEZEICHNUNG	ML/CTH ML/CART.	CTH/CTN CART./KART.	CHF/PCE CHF/STK	CHF/PCE CHF/STK > 1 PAL/PAL.
374 0025	Sika AnchorFix®-1 (A+B)	Sika AnchorFix®-1 (A+B)	300	12	26.40	23.65
2040 5115	Mélangeur pour Sika Anchor-Fix® -1/-2 Serie	Statikmischer Sika Anchorfix® -1/-2 Serie	-	-	9.70	-

Adhésif pour parquet**Parkettklebstoff**

N° ARTICLE ARTIKEL-NR.	DÉSIGNATION	BEZEICHNUNG	KG/SEAU KG/EIMER	PCE/PAL STK./PAL	CHF/KG CHF/KG	CHF/KG CHF/KG > 1 PAL/PAL.
1 1000 1101	SikaBond® AT-80 N marron parquet	SikaBond® AT-80 N Parkettbraun	17	33	8.90	7.75

N° ARTICLE ARTIKEL-NR.	DÉSIGNATION	BEZEICHNUNG	ML/CTH ML/CART.	CTH/CTN CART./KART.	CHF/CTH CHF/CART.	CHF/CTH CHF/CART. > 1 PAL/PAL.
1 1000 1106	SikaBond® AT-82 marron parquet	SikaBond® AT-82 Parkettbraun	600	20	17.95	16.10
1 1000 1107	SikaBond® AT-82 marron parquet	SikaBond® AT-82 Parkettbraun	1800	6	30.70	26.20

N° ARTICLE ARTIKEL-NR.	DÉSIGNATION BEZEICHNUNG	M1/RLX M1/ROL.	M1/PAL M1/PAL	CHF/M1 CHF/M1	CHF/M1 CHF/M1 > 1 PAL/PAL.
374 0065	Sika® Layer-Silent 3mm	20	220.00	15.55	13.90

Masse d'étanchéité pour joints**Dicht- und Klebstoffe für Fugen**

N° ARTICLE ARTIKEL-NR.	DÉSIGNATION	BEZEICHNUNG	ML/CTH ML/CART.	CTH/CTN CART./KART.	CHF/PCE CHF/STK	CHF/PCE CHF/STK > 1 PAL/PAL.
374 0035	Sikaflex®-11 FC + gris clair	Sikaflex®-11 FC + hellgrau	300	12	12.65	11.35
374 0030	Sikaflex®-11 FC + gris béton	Sikaflex®-11 FC + betongrau	300	12	12.65	11.35
374 0032	Sikaflex®-11 FC + gris béton	Sikaflex®-11 FC + betongrau	600	20	15.75	14.10
374 0042	Sikaflex® PRO -3 gris béton	Sikaflex® PRO -3 betongrau	600	20	17.40	15.35
374 0046	Sikasil® C transparent	Sikasil® C transparent	300	12	6.95	5.95
374 0047	Sikasil® C gris béton	Sikasil® C betongrau	300	12	6.95	5.95
1 1000 1133	Sikasil® C gris clair	Sikasil® C hellgrau	300	12	6.95	5.95
1 1000 1134	Sikasil® C gris	Sikasil® C grau	300	12	6.95	5.95
374 0045	Sikasil® C blanc	Sikasil® C weiss	300	12	6.95	5.95

Primer

Primer/Untergrundreparatur

BUILDING TRUST



N° ARTICLE ARTIKEL-NR.	DÉSIGNATION BEZEICHNUNG	ML/BID ML/KES.	BID/CTN KES./KART.	CHF/BID CHF/KART.
374 0280	Sika® Primer -3N (+ taxe COV/VOC 16.33%)	250	6	12.45

N° ARTICLE ARTIKEL-NR.	DÉSIGNATION BEZEICHNUNG	ML/BID ML/KES.	BID/CTN KES./KART.	CHF/KG CHF/KG
374 0320	SikaGrund® P plus	5	4	7.05

Masse d'égalisation

Enduit de lissage pour sols, autonivelant, à faible émission de poussière, 0,5-15 mm.

Ausgleichsmasse

Staubreduzierte, selbstverlaufende, Bodenausgleichsmasse, 0,5-15 mm.

N° ARTICLE ARTIKEL-NR.	DÉSIGNATION BEZEICHNUNG	KG/SAC KG/SACK	SAC/PAL SACK/PAL	CHF/KG CHF/KG	CHF/KG CHF/KG > 1 PAL/PAL.
375 0400	Sikafloor® -400 Level AT	25	40	2.15	1.85

Mousse de montage et de remplissage

A base de polyuréthane.

Füll- und Montageschaum

Auf Polyurethanbasis.

N° ARTICLE ARTIKEL-NR.	DÉSIGNATION BEZEICHNUNG	ML/CARTOUCHE ML/KARTUSCHE	CARTOUCHE/CTN KARTUSCHE/KART.	CTH/PAL KRT./PAL	CHF/CTH CHF/KRT	CHF/CTH CHF/KRT > 1 PAL/PAL.
374 0052	Sika Boom® Mousse	750	12	576	15.50	13.75
374 0053	Sika Boom® D	750	12	576	16.55	14.85
374 0055	Sika Boom® G	750	12	504	13.10	11.65
374 0057	Sika Boom® Cleaner	500	12	672	12.15	10.70

Produit pour chape / Revêtement industriel

Mortier d'égalisation et d'assainissement, pouvant être sollicité rapidement, pour les revêtements industriels et autres revêtements de sols.

Estrichbau/Industriebodenprodukte

Hochfester, schnellbelastbarer Ausgleichs- und Sanierungsmörtel für Industrie- und andere Nutzbeläge (Neu: Reparatur, Kleinflächen).

N° ARTICLE ARTIKEL-NR.	DÉSIGNATION BEZEICHNUNG	KG/SAC KG/SACK	SAC/PAL SACK/PAL	CHF/KG CHF/KG	CHF/KG CHF/KG > 1 PAL/PAL.
373 0400	SikaScreed® HardTop-70	25	42	2.05	1.85

L'épais Réaméabilisant !



PCI Barrapren[®]

PCI Barrapren[®] –

est le revêtement bitumineux épais pour l'étanchement des murs extérieurs de caves et fondations.

PCI Bauprodukte AG · Im Tiergarten 7 · 8055 Zurich
Tel. 058 958 21 21 · Fax 058 958 31 22 · pci-ch-info@basf.com

Aménagement paysager
et pierre naturelle !



PCI Carra-ligne
PCI Pavifix[®] CEM ROC

**Poser et jointoyer la pierre
naturelle en toute sécurité**

Aménagement paysager de qualité et pierre naturelle font la paire. Pour que les dallages et revêtements muraux restent beaux et fonctionnels longtemps, nous offrons une gamme complète de produits pour la pose et le jointoiement des pierres naturelles ainsi que des spécialités pour la construction d'aménagements paysagers.

PCI Bauprodukte AG · Im Tiergarten 7 · 8055 Zurich
Tel. 058 958 21 21 · Fax 058 958 31 22 · pci-ch-info@basf.com

PCI Barra-Emulsion 57

Adjuvant d'adhérence pour mortier, agent adhésif et d'amélioration des mortiers.

N° ARTICLE ARTIKEL-NR.	KG/BID KG/KES.	BID/PAL KES./PAL	CHF/KG CHF/KG
342 0016	10	60	7.41
342 0019	25	24	7.16

PCI Barra-Emulsion 57

Haftvermittler und Mörtelveredler, Mörtel-Haftzusatz.



PCI Barrafil® L

Enduit fin à base de ciment pour surfaces murales en béton.

N° ARTICLE ARTIKEL-NR.	COULEUR	FARBE	KG/BID KG/KES.	KG/SAC KG/SA.	BID/PAL KES./PAL	SAC/PAL SACK/PAL.	CHF/KG CHF/KG
345 0011	Gris clair	Hellgrau	8	-	65	-	4.59
345 0013	Gris clair	Hellgrau	20	-	24	-	4.14
1 1000 1136	Gris clair	Hellgrau	-	25	-	40	2.86
345 0018	Gris foncé	Dunkelgrau	20	-	24	-	4.14

PCI Barrafil® L

Zementgebundener Feinspachtel für Wandflächen aus Beton.

PCI Barrafix® EP

Colle de construction époxy pour des assemblages par transfert de charge.

N° ARTICLE ARTIKEL-NR.	DÉSIGNATION BEZEICHNUNG	KG/BID KG/KES.	BID/PAL KES./PAL	CHF/KG CHF/KG
307 0168	Barrafix® EP	6	72	21.64
1 1000 1137	Barrafix® EP	25	18	12.14

PCI Barrafix® EP

Epoxi-Baukleber für kraftschlüssige Verbindungen.

PCI Barrapren

Revêtement bitumineux épais pour murs extérieurs de caves et fondations.

N° ARTICLE ARTIKEL-NR.	KG/BID KG/KES.	KG/FÛT KG/FASS	FÛT/PAL FASS/PAL	BID/PAL KES./PAL	CHF/KG CHF/KG
348 0002	30	-	-	14	3.34
348 0009	-	200	2	-	3.31

PCI Barrapren

Bitumen-Beschichtung für Kelleraussenwände und Fundamente.

PCI Carrament®

Mortier à lit moyen et de fixation pour revêtements en pierre naturelle.

N° ARTICLE ARTIKEL-NR.	COULEUR	FARBE	KG/SAC KG/SACK	SAC/PAL SACK/PAL	CHF/KG CHF/KG
307 0000	Gris	Grau	25	42	2.00
307 0002	Blanc	Weiss	25	42	2.38

PCI Carrament®

Mittelbett- und Ansetzmörtel für Naturstein- und Feinsteinzeugbeläge.

PCI Dichtungsmittel

Additif pour mortier pour chapes et crépis au ciment, mortiers de maçonnerie et de jointoiment.

N° ARTICLE ARTIKEL-NR.	MATIÈRE	STOFF	LT/BID LT/KES.	BID/PAL KES./PAL	CHF/LT CHF/LT
1 1000 1138	Liquide	Flüssig	5	96	7.81
N° ARTICLE ARTIKEL-NR.	MATIÈRE	STOFF	KG/SAC KG/SACK	SAC/PAL SACK/PAL	CHF/KG CHF/KG
1 1000 1139	Poudre	Pulver	1	400	10.95

PCI Dichtungsmittel

Mörtelzusatzmittel für Estriche, Zementputze, Mauer- und Fugenmörtel.

**PCI Elritan®**

Mastic d'étanchéité polyuréthane pour les joints de bâtiments suivant DIN 18540-F.

N° ARTICLE ARTIKEL-NR.	DÉSIGNATION BEZEICHNUNG	COULEUR	FARBE	ML/BOUDIN ML/SCHLAUCH	PCE/CTN PCE/KART.	PCE/PAL STK/PAL	CHF/PCE CHF/STK
307 0147	PCI Elritan® 100	Gris béton	Betongrau	600	15	810	20.10
1 1000 1140	PCI Elritan® 100	Gris clair	Hellgrau	600	15	810	20.10
1 1000 1141	PCI Elritan® 100	Blanc	Weiss	600	15	810	20.10
1 1000 1142	PCI Elritan® 100	Gris ciment	Zementgrau	600	15	810	20.10

PCI Elritan®

Polyurethan Dichtstoff für chemikalienbelastete Bewegungsfugen am Boden.

PCI Flexmörtel® S1 Rapid

Colle pour carrelage déformable.

N° ARTICLE ARTIKEL-NR.	KG/SAC KG/SACK	SAC/PAL SACK/PAL	CHF/KG CHF/KG
307 0400	20	48	3.00

PCI Flexmörtel® S1 Rapid

Verformungsfähiger Fliesenkleber.

PCI FT® Extra

Colle pour carrelage flexibilisée pour tous les revêtements céramiques.

N° ARTICLE ARTIKEL-NR.	KG/SAC KG/SACK	SAC/PAL SACK/PAL	CHF/KG CHF/KG
306 9800	25	42	1.41

PCI FT® Extra

Flexibilisierter Fliesenkleber für alle cremigen Beläge.

PCI Gisogrund®

Primaire et couche de protection bleu pour les murs et les sols.

N° ARTICLE ARTIKEL-NR.	LT/BID LT/KES.	BID/PAL KES./PAL	CHF/LT CHF/LT
1 100 1143	1	480	17.90
307 0149	5	75	13.84
1 1000 1144	10	45	11.83
307 0150	20	22	10.75

PCI Gisogrund®

Grundierung und Schutzschicht blau für Wände und Böden.

PCI Lastogum®

Couche de protection flexible étanche à l'eau sous les revêtements céramiques dans les salles de bains et les douches.

PCI Lastogum®

Wasserdichte, flexible Schutzschicht unter Keramikbelägen in Dusche und Bad.



N° ARTICLE ARTIKEL-NR.	COULEUR	FARBE	KG/BID KG/KES.	BID/PAL KES./PAL	CHF/KG CHF/KG
1 1000 1145	Gris	Grau	4	128	12.33
1 1000 1146	Gris	Grau	8	80	11.43
1 1000 1147	Blanc	Weiss	8	80	11.43
1 1000 1148	Gris	Grau	15	40	9.93
1 1000 1149	Blanc	Weiss	15	40	9.93
307 0158	Gris	Grau	25	24	7.89
307 0160	Blanc	Weiss	25	24	7.89

PCI Mischöl

.Adjuvant de mise en œuvre pour chapes et enduits au ciment

PCI Mischöl

Mörtelzusatz für Estriche und Zementputze.

N° ARTICLE ARTIKEL-NR.	LT/BID LT/KES.	BID/PAL KES./PAL	CHF/LT CHF/LT
307 0165	5	96	7.78
1 1000 1150	10	60	6.26

PCI Nanocret®

PCI Nanocret®

N° ARTICLE ARTIKEL-NR.	DÉSIGNATION BEZEICHNUNG	LT/BID LT/KES.	BID/PAL KES./PAL	CHF/KG CHF/KG
346 0013	PCI Nanocret® AP	4	75	10.86
345 9900	PCI Nanocret® AP	15	24	8.95

N° ARTICLE ARTIKEL-NR.	DÉSIGNATION BEZEICHNUNG	KG/SAC KG/SACK	SAC/PAL SACK/PAL	CHF/KG CHF/KG
1 1000 1151	PCI Nanocret® FC	5	200	3.98
345 9910	PCI Nanocret® FC	25	42	3.67
346 0003	PCI Nanocret® R2	20	48	2.90
346 0008	PCI Nanocret® R3	25	42	2.88
346 0009	PCI Nanocret® R4 Fluid	25	48	2.53
1 1001 2000	PCI Nanocret® R4 PCC	25	42	2.21

PCI Novoment®

Mortier à prise rapide pour chapes.

PCI Novoment®

Schnellestrich-Fertigmörtel für schnell härtende Estriche.

N° ARTICLE ARTIKEL-NR.	DÉSIGNATION BEZEICHNUNG	KG/SAC KG/SACK	SAC/PAL SACK/PAL	CHF/KG CHF/KG
1 1000 1152	PCI Novoment® M1 plus	25	42	1.64
307 0600	PCI Novoment® M3 plus	25	42	0.78
1 1000 1153	PCI Novoment® Z1	25	42	3.12
1 1000 1154	PCI Novoment® Z3	20	48	1.88



PCI Pavifix®

PCI Pavifix®

N° ARTICLE ARTIKEL-NR.	DÉSIGNATION BEZEICHNUNG	COULEUR	FARBE	KG/SAC KG/SACK	SAC/PAL SACK/PAL	CHF/KG CHF/KG
307 0170	PCI Pavifix® CEM	Gris	Grau	25	42	1.93
1 1000 1155	PCI Pavifix® CEM Rapid	Gris	Grau	25	40	2.34
307 0175	PCI Pavifix® CEM ROC	Gris	Grau	25	42	0.83

N° ARTICLE ARTIKEL-NR.	DÉSIGNATION BEZEICHNUNG	COULEUR	FARBE	KG/BID KG/KES.	BID/PAL KES./PAL	CHF/KG CHF/KG
345 9603	PCI Pavifix® 1K Extra	Beige	Beige	25	24	6.22
345 9606	PCI Pavifix® 1K Extra	Gris	Grau	25	24	6.22
1 1000 1156	PCI Pavifix® 1K Extra	Anthracite	Anthrazit	25	24	6.22

PCI Pectape®

PCI Pectape®

Bande d'étanchéité pour l'imperméabilisation des joints de dilatation et de raccordement.

Spezial Dichtband für wasserdichte Eck- und Anschlussfugen.

N° ARTICLE ARTIKEL-NR.	DÉSIGNATION BEZEICHNUNG	PCE/CTN STK/KART.	PCE/PAL STK/PAL	CHF/PCE CHF/STK
307 0180	PCI Pectape® 10/10	10	20'000	7.34
1 1000 1157	PCI Pectape® 42.5/42.5	1	2'000	53.72
307 0195	PCI Pectape® 90° A	10	600	11.02
1 1000 1158	PCI Pectape® 90° I	10	600	11.02

N° ARTICLE ARTIKEL-NR.	DÉSIGNATION BEZEICHNUNG	M1/PCE M1/STK	M1/PAL M1/PAL	CHF/M1 CHF/M1
1 1000 1159	PCI Pectape® 120	50	100	8.86
1 1000 1160	PCI Pectape® 120	10	400	11.21
1 1000 1161	PCI Pectape® 250	20	120	13.29
307 0190	PCI Pectape® WS	20	120	8.90

PCI Polyfix®

PCI Polyfix®

Mortier à prise rapide.

Blitzmörtel.

N° ARTICLE ARTIKEL-NR.	DÉSIGNATION BEZEICHNUNG	KG/BID KG/KES.	BID/CTN KES./KART.	BID/PAL KES./PAL	CHF/KG CHF/KG
348 0586	PCI Polyfix® 30 Sek.	1	10	200	7.97
1 1000 1169	PCI Polyfix® 5 Min.	1	10	200	8.79
348 0587	PCI Polyfix® 5 Min.	5	-	75	4.34
1 1000 1171	PCI Polyfix® 5 Min.	15	-	24	3.00

N° ARTICLE ARTIKEL-NR.	DÉSIGNATION BEZEICHNUNG	KG/SAC KG/SACK	SAC/PAL SACK/PAL	CHF/KG CHF/KG
348 0600	PCI Polyfix® plus	25	42	1.69
348 0602	PCI Polyfix® plus L	25	40	1.69

PCI Polyhaft®

Pont d'adhérence de sécurité pour enduits et mortier de pose sur supports lisses.

PCI Polyhaft®

Sicherheitshaftbrücke für Putz- und Verlegemörtel auf glatten Untergründen.



N° ARTICLE ARTIKEL-NR.	KG/SAC KG/SACK	SAC/PAL SACK/PAL	CHF/KG CHF/KG
307 0300	25	40	7.86

PCI Repaflow®

Mortier de scellement à base de ciment.

PCI Repaflow®

Zementärer Vergussmörtel.

N° ARTICLE ARTIKEL-NR.	DÉSIGNATION BEZEICHNUNG	KG/SAC KG/SACK	SAC/PAL SACK/PAL	CHF/KG CHF/KG
307 0550	PCI Repaflow®	25	42	1.66
307 0551	PCI Repaflow® plus	25	40	1.72

PCI Repahaft®

Mortier pont d'adhérence pour chapes collées et mortier de ciment.

PCI Repahaft®

Mörtelhaftbrücke für Verbundestriche und Zementmörtel.

N° ARTICLE ARTIKEL-NR.	KG/SAC KG/SACK	PAL/PCE PAL/ST.	CHF/KG CHF/KG
307 0162	5	200	5.57
1 1000 1173	25	40	4.03

Cermigrund

Couche de fond aqueuse pour supports absorbants.

N° ARTICLE ARTIKEL-NR.	KG/BID KG/KES.	CONSOM. (ML/M2) Verbrauch (ML/M2)	CHF/KG CHF/KG
131 0050	5	150	14.88

Cermigrund

Tiefengrund für saugfähige Untergründe.

**Cermifilm**

Primaire d'adhérence pour supports absorbants.

N° ARTICLE ARTIKEL-NR.	LT/BID LT/KES.	CONSOM. (LT/M2) Verbrauch (LT/M2)	CHF/LT CHF/LT
131 0103	1	0.15	12.38
131 0104	5	0.15	8.64

Cermifilm

Grundierung für saugfähige Untergründe.

Ragrenov S30

Ragréage fibré support bois-rénovation 3-30mm.

N° ARTICLE ARTIKEL-NR.	COULEUR	FARBE	KG/SAC KG/SACK	CHF/KG CHF/KG
131 0115	Gris	Grau	25	2.88

Ragrenov S30

Nivelliermasse, faserverstärkt, Holzuntergrund 3-30mm.

Ragrex

Mortier d'égalisation et de finition circulaire sans revêtement 3-15mm.

N° ARTICLE ARTIKEL-NR.	COULEUR	FARBE	KG/SAC KG/SACK	CHF/KG CHF/KG
131 0108	Gris	Grau	25	2.16

Ragrex

Ausgleichs- und Verbundzementmörtel als Nutzschiicht 3-15mm.

Cermiform

Mortier de dressage et d'égalisation 3-40mm.

N° ARTICLE ARTIKEL-NR.	COULEUR	FARBE	KG/SAC KG/SACK	CHF/KG CHF/KG
131 0107	Gris	Grau	25	1.56

Cermiform

Schneller Ausgleichzementmörtel 3-40mm.

Cermiset

Mortier colle spécial forte ép. 3-20mm.

N° ARTICLE ARTIKEL-NR.	COULEUR	FARBE	KG/SAC KG/SACK	CHF/KG CHF/KG
616 8002	Gris	Grau	25	1.20

Cermiset

Spezial Boden Mittelbett 3-20mm.

Cermijoint Color

Joint coloré pour joint de 1 à 6mm.

N° ARTICLE ARTIKEL-NR.	COULEUR	FARBE	KG/SAC KG/SACK	CHF/KG CHF/KG
131 0109	Blanc	Weiss	5	4.06
131 0110	Gris	Grau	5	4.06

Cermijoint Color

Farbtöne für Fugen 1-6mm.

Cermiproof FC

Mortier d'imperméabilisation.

Cermiproof FC

Dichtmörtel.



N° ARTICLE ARTIKEL-NR.	COULEUR	FARBE	KG/SAC KG/SACK	CHF/KG CHF/KG
131 0060	Gris	Grau	25	1.48

Cermiplug

Mortier plug à prise ultra rapide.

Cermiplug

Extraschnell abbindender Mörtel.

N° ARTICLE ARTIKEL-NR.	COULEUR	FARBE	KG/BID KG/KES.	CHF/KG CHF/KG
131 0063	Gris	Grau	5	5.84

Cermicure

Produit de cure pour béton.

Cermicure

Betonschutz.

N° ARTICLE ARTIKEL-NR.	LT/BID LT/KES.	CHF/LT CHF/LT
131 0070	25	17.94

Ragrelisse 315

Mortier de reprofilage et ragréage 3-15mm, gris.

Ragrelisse 315

Reparaturmörtel 3 - 15mm, grau.

N° ARTICLE ARTIKEL-NR.	KG/SAC KG/SACK	CHF/KG CHF/KG
131 0080	25	1.38

Cermirep R4

Mortier de réparation fibré sans retrait, gris.

Cermirep R4

Faserverstärkter Reparaturmörtel ohne Trocknungsschwind, grau.

N° ARTICLE ARTIKEL-NR.	KG/SAC KG/SACK	CHF/KG CHF/KG
131 0112	25	1.42

Drizoro / Liquide de gâchage (Acryl 60)

Drizoro / Flüssigkeit zum Anrühren
(Acryl 60)

N° ARTICLE ARTIKEL-NR.	DÉSIGNATION	BEZEICHNUNG	LT/BID LT/KES.	CHF/LT CHF/LT
1 1000 1179	Maxcyl (additif) blanc	Maxcyl (Zusatzstoff) weiss	5	11.85
1 1000 1180	Maxcyl (additif) blanc	Maxcyl (Zusatzstoff) weiss	25	10.40

Cetco / Joints hydrogélifiants pour reprises de
bétonnageCetco / Quelfugenband zum abdichten von Beto-
narbeitsetappen

N° ARTICLE ARTIKEL-NR.	DÉSIGNATION BEZEICHNUNG	COULEUR	FARBE	M1/RLX M1/ROL.	CHF/M1 CHF/M1
389 1005	RX 101 (20/25mm)	Noir	Schwarz	5	19.90
389 1015	RX 103 (10/15mm)	Noir	Schwarz	6	14.90

Accessoires pour RX 101

Zuberhör für RX 101

N° ARTICLE ARTIKEL-NR.	DÉSIGNATION BEZEICHNUNG	COULEUR	FARBE	ML/CTH ML/CART.	CHF/CTH CHF/CART.
389 1705	Betoncolle	Gris	Grau	310	10.20

N° ARTICLE ARTIKEL-NR.	DÉSIGNATION	BEZEICHNUNG	COULEUR	FARBE	CHF/M1 CHF/M1
389 1605	Grille de fixation	Revonetz	Métal	Metall	2.05

Sopro

Sopro

01.C5

Colle pour carrelage et pierre naturelle

Colle MultiFlex eXtra Light.

Fliesen und Steinkleber

Extra leichter, multifunktionaler Flexkleber.



N° ARTICLE ARTIKEL-NR.	DÉSIGNATION BEZEICHNUNG	KG/SAC KG/SACK	CHF/SAC CHF/SACK
131 1400	Sopro FKM XL 444	15	48.00

Colle pour carrelage et pierre naturelle

Mortier-colle flexible de classe C2 TE, S1.

Fliesen und Steinkleber

Extra leichter, multifunktionaler Flexkleber KlasseC2 TE, S1.

N° ARTICLE ARTIKEL-NR.	DÉSIGNATION BEZEICHNUNG	COULEUR	FARBE	KG/SAC KG/SACK	CHF/SAC CHF/SACK
131 1000	Sopro's No.1 400	Gris	Grau	25	49.75
131 1002	Sopro's No.1 996	Blanc	Weiss	25	69.50

Colle pour carrelage et pierre naturelle

Mortier-colle flexible avec Trass.

Fliesen und Steinkleber

Multifunktionaler Flexkleber mit Trass.

N° ARTICLE ARTIKEL-NR.	DÉSIGNATION BEZEICHNUNG	COULEUR	FARBE	KG/SAC KG/SACK	CHF/SAC CHF/SACK
131 1015	Sopro MB 414	Gris	Grau	25	51.75

Colle pour carrelage et pierre naturelle

Mortier-colle épais flexible.

Fliesen und Steinkleber

Zementärer Mittel- und Dickbettmörtel für Mörtelbettdicken bis 30 mm im Innen- und Außenbereich.

N° ARTICLE ARTIKEL-NR.	DÉSIGNATION BEZEICHNUNG	COULEUR	FARBE	KG/SAC KG/SACK	CHF/SAC CHF/SACK
131 1552	Sopro MDM 888	-	-	25	53.25
131 1550	Sopro MDM 885	Blanc	Weiss	25	64.00

Colle pour carrelage et pierre naturelle

Colle polyuréthane à deux composants.

Fliesen und Steinkleber

Zweikomponentiger, heller Polyurethan-Reaktionsharz-Klebstoff.

N° ARTICLE ARTIKEL-NR.	DÉSIGNATION BEZEICHNUNG	KG/BID KG/KES.	CHF/BID CHF/KES.
131 1554	Sopro PUK 503	6	147.00

Mortier de jointoiment

Mortier-joint flexible 2-20 mm.

Fugenmörtel

Flexibler Fugenmörtel 2-20mm.

N° ARTICLE ARTIKEL-NR.	DÉSIGNATION BEZEICHNUNG	COULEUR	FARBE	KG/SAC KG/SACK	CHF/SAC CHF/SACK
131 1498	Sopro FL 526	Gris	Grau	25	55.75
131 1500	Sopro FL 528	Gris argent	Silber	25	55.75
131 1505	Sopro FL 529	Gris béton	Betongrau	25	55.75
131 1510	Sopro FL 624	Jura beige	Jurabeige	25	55.75
131 1515	Sopro FL 626	Anthracite	Anthrazit	25	67.75

Agent de lissage

Produit liquide permettant un lissage propre et facile des mastics silicone et acrylique de Sopro.

N° ARTICLE ARTIKEL-NR.	DÉSIGNATION BEZEICHNUNG	LT/BTL LT/FL.	CHF/BTL CHF/FL.
131 1540	Sopro GM 026	1	17.25

Fugen

Gebrauchsfertiges Glättmittel zum sauberen und problemlosen glätten von allen Sopro Silikon- und Acryldichtstoffen.

**Primaire et pont d'adhérence**

Primaire pour supports minéraux.

N° ARTICLE ARTIKEL-NR.	DÉSIGNATION BEZEICHNUNG	KG/BID KG/KES.	CHF/BID CHF/KES.
131 1530	Sopro GD 749	5	51.85
131 1531	Sopro GD 749	10	93.80

Grundierung

Schnelltrocknende Kunstharzgrundierung für stark und unterschiedlich saugende Untergründe.

Primaire et pont d'adhérence

Primaire pour supports non absorbants.

N° ARTICLE ARTIKEL-NR.	DÉSIGNATION BEZEICHNUNG	KG/BID KG/KES.	CHF/BID CHF/KES.
131 1017	Sopro HPS 673	3	68.85
131 1018	Sopro HPS 673	5	102.55

Haftprimer

Spezialgrundierung auf Polymerdispersionsbasis zur Herstellung von Haftbrücken auf dichten, glatten und nicht saugfähigen Untergründen.

Primaire et pont d'adhérence

Barbotine d'accrochage flexible avec Trass incorporé.

N° ARTICLE ARTIKEL-NR.	DÉSIGNATION BEZEICHNUNG	KG/SAC KG/SACK	CHF/SAC CHF/SACK
131 1020	Sopro HSF 748	25	74.00

HaftSchlämme Flex

Einkomponentige, hochkunststoffvergütete, trasshaltige Haft- und Kontaktschlämme für die Verlegung.

Imperméabilisation/Etanchéité

Colle de montage.

N° ARTICLE ARTIKEL-NR.	DÉSIGNATION BEZEICHNUNG	CHF/CTH CHF/KART.
131 1555	Sopro 818	20.70

Imprägnierungen / Abdichtungen

Montagekleber.

Etanchéité bitumeuse

Revêtement bitume épais, monocomposant.

N° ARTICLE ARTIKEL-NR.	DÉSIGNATION BEZEICHNUNG	LT/BID LT/KES.	CHF/BID CHF/KES.
131 1660	Sopro KMB 650	30	87.90

Abdichtung Bitumen

Einkomponentige Bitumen-Dickbeschichtung.

Chape, liant et résine

Mortier rapide pour chape.

N° ARTICLE ARTIKEL-NR.	DÉSIGNATION BEZEICHNUNG	KG/SAC KG/SACK	CHF/SAC CHF/SACK
131 1559	Rapidur 747 M5	25	27.00

Estrich, Bindemittel und Harze

Schnellhärtender Zementestrich.

Sopro

Sopro offre un assortiment complet dans le secteur technique de matériau de construction et la pose de carrelage. Grâce à notre stratégie de marketing claire, nous sommes devenus le spécialis-

te dirigeant dans ce secteur. Sopro No.1 en est la meilleure preuve: - Il est le mortier-colle flexible de marque connu et reconnu dans toute la branche. Seule la concentration de nos compétences nous

rend si fort: nous combinons notre long savoir-faire sur le ciment avec le savoir-faire des produits chimiques de construction. Pouvoir double que seul Sopro peut offrir.



Chape, liant et résine

Mortier de drainage.

N° ARTICLE ARTIKEL-NR.	DÉSIGNATION BEZEICHNUNG	KG/SAC KG/SACK	CHF/SAC CHF/SACK
131 1010	Sopro DM 610	25	24.00

Estrich, Bindemittel und Harze

Wasserdurchlässiger Bettungsmörtel.

**Chape, liant et résine**

Mortier-colle épais.

N° ARTICLE ARTIKEL-NR.	DÉSIGNATION BEZEICHNUNG	KG/SAC KG/SACK	CHF/SAC CHF/SACK
131 1620	Sopro TVM 858	25	42.00

Estrich, Bindemittel und Harze

Dickbettmörtel.

Adjuvant pour chape et mortier, accessoire

Antigel pour mortier.

N° ARTICLE ARTIKEL-NR.	DÉSIGNATION BEZEICHNUNG	KG/BID KG/KES.	CHF/BID CHF/KES.
131 1700	Sopro MFS 761	6	34.30

Mörtelzusatzmittel

Zur Herabsetzung des Gefrierpunktes.

Restauration du béton

Protection anticorrosion.

N° ARTICLE ARTIKEL-NR.	DÉSIGNATION BEZEICHNUNG	KG/BID KG/KES.	CHF/BID CHF/KES.
131 1545	Repadur KS 850	1	20.35

Restaurierungsbeton

Korrosionsschutz.

Restauration du béton

Badigeon pont d'adhérence.

N° ARTICLE ARTIKEL-NR.	DÉSIGNATION BEZEICHNUNG	KG/SAC KG/SACK	CHF/SAC CHF/SACK
131 1553	Repadur MH 851	25	65.00

Restaurierungsbeton

Mörtelhaftbrücke.

Restauration du béton

Mortier de réparation.

N° ARTICLE ARTIKEL-NR.	DÉSIGNATION BEZEICHNUNG	KG/SAC KG/SACK	CHF/SAC CHF/SACK
131 1558	Repadur 50 852	25	38.25

Restaurierungsbeton

Reparaturmörtel.

Restauration du béton

Ragréage fin.

N° ARTICLE ARTIKEL-NR.	DÉSIGNATION BEZEICHNUNG	KG/SAC KG/SACK	CHF/SAC CHF/SACK
131 1610	Repadur 5 853	25	44.50

Restaurierungsbeton

Feinspachtel.

Sopro

Sopro

01.C5

Restauration du béton

Ragréage fin à prise rapide.

Restaurierungs beton

Feinspachtel, schnell.



N° ARTICLE ARTIKEL-NR.	DÉSIGNATION BEZEICHNUNG	KG/SAC KG/SACK	CHF/SAC CHF/SACK
131 1612	Repadur 10S 854	25	57.00

Mortier-joint

Mortier-joint pierre naturelle au trass 5-40 mm.

Fugenmörtel

Fugenmörtel mit Trass 5-40mm.

N° ARTICLE ARTIKEL-NR.	DÉSIGNATION BEZEICHNUNG	COULEUR	FARBE	KG/SAC KG/SACK	CHF/SAC CHF/SACK
131 1600	Sopro TNF 674	Gris 15	Grau 15	25	42.00
131 1603	Sopro TNF 676	Anthracite 66	Anthrazit 66	25	42.00
131 1605	Sopro TNF 677	Gris sable 18	SandGrau 18	25	42.00

Ragréage pour pente et ciment à prise rapide

Imperméabilisation instantanée.

Zementärer Schnellstopfmörtel

Wasserstoppmörtel.

N° ARTICLE ARTIKEL-NR.	DÉSIGNATION BEZEICHNUNG	KG/BID KG/KES.	CHF/BID CHF/KES.
131 1690	Sopro Racofix	5	26.65

Votre partenaire de confiance.

Entretien
de chaussées

Liants normalisés
et spéciaux

Liants
d'accrochage

Enduits
superficiels

Produits de
réparation pour
enrobés

Technique
de traitement
de fissures

Produits pour
enrobé de
recyclage

Enduits de
protection
béton et
enrobés

Géotextiles



prodo sa

AU CŒUR DE LA ROUTE

CH-1564 Domdidier • Rte de l'Industrie 78 • T.+41 (0)26 676 92 00
F.+41 (0)26 676 92 09 • info@prodo.ch • www.prodo.ch

Prodo

Prodo

01.C6



Bitume et couche d'apprêt

Bitumenbeschichtung

N° ARTICLE ARTIKEL-NR.	DÉSIGNATION BEZEICHNUNG	KG/CTN KG/KART.	CHF/KG CHF/KG
330 0100	Dilament	10	6.40

N° ARTICLE ARTIKEL-NR.	DÉSIGNATION BEZEICHNUNG	KG/BID KG/KES.	CHF/KG CHF/KG
330 0206	Dilapast® 16R	+(COV/VOC 16%)	10.30
330 0216	Dilasit® R	-	7.35
330 0224	Prodolaque	+(COV/VOC 48%)	12.85
330 0226	Prodolaque	+(COV/VOC 48%)	5.98
330 0231	Prodolaque	+(COV/VOC 48%)	4.94
330 0300	CTW - Primer HK	+(COV/VOC 80,7%)	18.65

Igas® Profile-R

Igas® Profile-R

N° ARTICLE ARTIKEL-NR.	DIM (MM) DIM (MM)	LONG (M1) L (M1)	M1/CTN M1/KART.	M1/PAL M1/PAL	CHF/M1 CHF/M1
374 0220	10/30	10	40	1440	6.30
374 0230	10/40	10	30	1080	7.05

Bandes BFL-Mastix

BFL-Mastix Fugenbänder

mastix sa

N° ARTICLE ARTIKEL-NR.	DÉSIGNATION BEZEICHNUNG	M1/CTN M1/KART.	CHF/M1 CHF/M1
325 8105	Mastix joint BFL 20/40 R4	12.00	46.20
325 8110	Mastix joint BFL 20/70 R4	6.00	65.45
325 8115	Mastix joint BFL 20/120 R4	4.20	80.75
1 1000 1182	Mastix joint BFL 30/40 R4	9.00	61.50
1 1000 1183	Mastix joint BFL 40/50 R4	6.00	75.15
325 8120	Mastix joint BFL 40/70 R4	6.00	83.85
1 1000 1184	Mastix joint BFL 40/100 R4	3.60	106.65
325 8205	Mastix joint BFL 15/30 R	21.00	30.35
325 8210	Mastix joint BFL 20/40 R	12.00	41.25
325 8215	Mastix joint BFL 20/70 R	6.00	59.90
325 8220	Mastix joint BFL 20/120 R	6.00	79.90
325 8225	Mastix joint BFL 30/40 R	9.00	54.70
1325 8225	Mastix joint BFL 40/50 R	6.00	66.60
1 1000 1186	Mastix joint BFL 40/70 R	6.00	78.30
325 8230	Mastix joint BFL 40/100 R	3.60	101.90
1 1000 1187	Mastix joint BFL 20/70 RB	6.00	77.15
1 1000 1188	Mastix joint BFL 20/120 RB	6.00	89.05
1 1000 1189	Mastix joint BFL 20/20 RG	24.00	32.45
325 8310	Mastix joint BFL 30/40 RG	9.00	53.85
325 8315	Mastix joint BFL 40/50 RGD	6.00	84.80
325 8405	Mastix joint BFL 20/70 R4 1/2	6.00	72.75
325 8410	Mastix joint BFL 40/70 R4 1/2	6.00	96.80
1 1000 1190	Mastix joint BFL 30/40 R4 1/2 D	12.00	47.50
1 1000 1191	Mastix joint BFL 40/50 R4 1/2 D	6.00	72.75
325 8415	Mastix joint BFL 40/70 R4 1/2 D	6.00	91.95
325 8005	Mastix joint BFL 8/30 N	51.00	16.95
325 8010	Mastix joint BFL 11/40 N	42.00	22.95
325 8015	Mastix joint BFL 20/20 N	46.20	18.20
325 8020	Mastix joint BFL 20/40 N	24.00	33.35
1 1000 1192	Mastix joint BFL 30/30 N	21.00	36.95
N° ARTICLE ARTIKEL-NR.	DÉSIGNATION BEZEICHNUNG	ML/CTH ML/CART.	CHF/CTH CHF/CART.
1 1000 1193	Colle Mastix MS-Polymer	310	21.45



Silicone Sista

Silicon Sista

N° ARTICLE ARTIKEL-NR.	DÉSIGNATION	BEZEICHNUNG	COULEUR	FARBE	ML/CTH ML/KRT	CHF/CTN CHF/KART.
307 4005	Sista F 101, sanitaire	Sista F 101, Sanitärbereich	Transparent	Durchsichtig	300	10.85
307 4010	Sista F 101, sanitaire	Sista F 101, Sanitärbereich	Blanc	Weiss	300	10.85
307 4015	Sista F 101, sanitaire	Sista F 101, Sanitärbereich	Gris clair	Hellgrau	300	10.85
307 4020	Sista F 101, sanitaire	Sista F 101, Sanitärbereich	Gris ciment	Zementgrau	300	10.85
307 4025	Sista F 101, sanitaire	Sista F 101, Sanitärbereich	Gris béton	Betongrau	300	10.85
307 4030	Sista F 101, sanitaire	Sista F 101, Sanitärbereich	Gris poussière	Staubgrau	300	10.85
307 4105	Sista F 102, pierre naturelle	Sista F 102, Naturstein	Transparent	Durchsichtig	300	11.80
307 4110	Sista F 102, pierre naturelle	Sista F 102, Naturstein	Blanc	Weiss	300	11.80
1 1000 0840	Sista F 109, fusion universelle	Sista F 109, Universal	Transparent	Durchsichtig	300	10.00
1 1000 0841	Sista F 109, fusion universelle	Sista F 109, Universal	Blanc	Weiss	300	10.00
1 1000 0852	Sista F 109, fusion universelle	Sista F 109, Universal	Beige Bahamas	Beige Bahamas	300	10.00
1 1000 0846	Sista F 109, fusion universelle	Sista F 109, Universal	Gris béton	Betongrau	300	10.00
307 4305	Sista F 130, raccordement	Sista F 130, Verbindung	Blanc, acryl	Weiss, acryl	300	3.55

Permafix

Permafix



N° ARTICLE ARTIKEL-NR.	DÉSIGNATION	BEZEICHNUNG	ML/CTH ML/KRT	CHF/CTN CHF/KART.
310 0218	Permafix 217 PUR Mousse, soupape de sécurité	Permabond 217 PU Röhrchenschaum mit Sicherheitsventil	750	12.90
310 0220	Permafix 220 PUR Mousse pour pistolet, valve en caoutchouc	Permabond 220 PU Pistolenschaum, Standard	750	12.90
310 0223	Permafix 251 PUR Nettoyant pour mousse	Permabond 251 Schaumreiniger	500	14.20

PUR pistolet pour mousse

Plastikpistole für PU Schaum

N° ARTICLE ARTIKEL-NR.	DÉSIGNATION BEZEICHNUNG	CHF/PCE CHF/STK
310 0200	Permafix 96	25.10

PUR colle volume, polyuréthane

Volumen-Kleber 1-Komponente

N° ARTICLE ARTIKEL-NR.	DÉSIGNATION BEZEICHNUNG	ML/CTH ML/KRT	CHF/CTN CHF/KART.
310 0225	Permafix 1166	750	17.50

Sika®

Sika®



N° ARTICLE ARTIKEL-NR.	DÉSIGNATION BEZEICHNUNG	ML/CTH ML/KRT	CTH/CTN KRT/KART.	CHF/PCE CHF/STK	CHF/PCE CHF/STK > 1 PAL/PAL.
374 0052	Sika Boom Mousse	750	12	15.50	13.75
374 0055	Sika Boom G	750	12	13.10	11.65
374 0053	Sika Boom D	750	12	16.55	14.85
374 0057	Sika Boom Cleaner	500	12	12.15	10.70

Explosifs

Sprengstoffe

01.C10



Explosif

Sprengstoffe

N° ARTICLE ARTIKEL-NR.	DÉSIGNATION	BEZEICHNUNG	KG/PCE KG/STK	CHF/KG CHF/KG
7780 1015	Tovex avalanche 1.54 kg, 90 x 250 mm	Lawinensprengstoff 1.54 kg, 90 x 250 mm	1.54	10.20
7780 1027	Tovex avalanche 2.5 kg, 90 x 380 mm	Lawinensprengstoff 2.5 kg, 90 x 380 mm	2.5	10.20
7780 1030	Tovex avalanche 5 kg ø 90, 90 x 750 mm	Lawinensprengstoff 5kg ø 90, 90 x 750 mm	5	10.20
7780 1035	Tovex avalanche 5 kg ø 120, 110 x 520 mm	Lawinensprengstoff 5 kg ø 120, 110 x 520 mm	5	10.20
7780 1400	Riodin HE 26x360 mm 250 gr UN 0081 / Classe 1.1D	Riodin HE 26x360 mm 250 gr UN 0081 / Klasse 1.1D	0.250	15.60
7780 1405	Riodin HE 26x360 mm 25 kg UN 0081 / Classe 1.1D	Riodin HE 26x360 mm 25 kg UN 0081 / Klasse 1.1D	25	10.40
7780 1955	Poudre noire	Schwarzpulver	25	13.80

N° ARTICLE ARTIKEL-NR.	DÉSIGNATION	BEZEICHNUNG	M1/BOBINE M1/SPULE	CHF/% M1 CHF/% M1
7780 8100	Cordeau détonant 12 gr	Sprengschnur 12 gr	100	107.00

Détonateur n° 8

Zünder

N° ARTICLE ARTIKEL-NR.	DÉSIGNATION	BEZEICHNUNG	CHF/% PCE CHF/% STK
7780 6108	Détonateur n° 8	Sprengkapseln Nr.8	257.80

Détonateur électrique Austin-Indet

HU L = 4 m1 / UN 0456.

Elektrischer Zünder Austin-Indet

HU L = 4 m1 / UN 0456.

N° ARTICLE ARTIKEL-NR.	DÉSIGNATION BEZEICHNUNG	CHF/% PCE CHF/% STK
7789 6800	N° 0 HU	520.00
7789 6801	N° 1 HU	632.00
7789 6802	N° 2 HU	632.00
7789 6803	N° 3 HU	632.00
7789 6804	N° 4 HU	632.00
7789 6805	N° 5 HU	632.00
7789 6806	N° 6 HU	632.00
7789 6807	N° 7 HU	632.00
7789 6808	N° 8 HU	632.00
7789 6809	N° 9 HU	632.00
7789 6810	N° 10 HU	632.00

Mèche et fils déclencheurs

Lunten und Auslösedraht



N° ARTICLE ARTIKEL-NR.	DÉSIGNATION	BEZEICHNUNG	M1/RLX M1/ROL.	CHF/RLX CHF/ROL.
7780 7045	Mèche d'allumage de sûreté isolation plastique noir	Sicherheitsanzündschnur mit schwarzer Kunststoffisolation	10	36.40
7780 7055	Mèche d'allumage de sûreté isolation plastique noir	Sicherheitsanzündschnur mit schwarzer Kunststoffisolation	150	298.00
7789 8100	Fil de tir V2 / 0.6 mm	Auslösedraht v2 / 0.6 mm	300	120.00

N° ARTICLE ARTIKEL-NR.	DÉSIGNATION	BEZEICHNUNG	CHF/PCE CHF/STK
7780 7060	Mèche d'allumage de sûreté amorcée avec gaine isolante plastique	Sicherheitsanzündschnur abgelängt/bekapselt mit kunststoffisolation	4.90

Pince à sertir brune

Klemme

N° ARTICLE ARTIKEL-NR.	CHF/PCE CHF/STK
7781 0100	86.90

Planelle

Blöcke

N° ARTICLE ARTIKEL-NR.	DÉSIGNATION	BEZEICHNUNG	DIM (CM) DIM (CM)	CHF/PCE CHF/STK
639 4021	Planelle granit	Blöcke, Granit	10/20/3	1.25
639 4030	Planelle Basalt	Blöcke, Basalt	10/20/3	3.80



Brique isol en béton "Proz"

"Proz" Zementhohlsteine

N° ARTICLE ARTIKEL-NR.	DIM (CM) DIM (CM)	KG/PCE KG/STK	PCE/M2 STK/M2	PCE/PAL STK/PAL	CHF/‰ PCE CHF/‰ STK
410 1907	6/19/45	9	11	112	1'878.00
410 1908	8/19/50	10	10	120	2'512.00
410 1910	10/19/50	13	10	90	2'666.00
410 1913	13/19/50	16.5	10	70	3'050.00
410 1915	15/19/50	18	10	60	3'531.00
410 1918	18/19/50	20.5	10	50	4'043.00
410 1919	18/19/50 (emboîtement/ Verzahnung)	20.5	10	50	4'043.00
410 1924	23/19/45	27.5	11	40	4'784.00

Brique phonique "HR" (dB) "Proz"

"Proz" Zementsteine "HR" (dB)

N° ARTICLE ARTIKEL-NR.	DIM (CM) DIM (CM)	KG/PCE KG/STK	PCE/M2 STK/M2	PCE/PAL STK/PAL	CHF/‰ PCE CHF/‰ STK
410 2013	13/19/50	21.5	10	56	4'223.00
410 2015	15/19/40	22.5	12.5	48	3'875.00
410 2017	17.5/19/40	26	12.5	50	4'457.00
410 2020	20/19/35	26	14	40	4'293.00

Plot plein en béton "Proz"

"Proz" Zementvollsteine

N° ARTICLE ARTIKEL-NR.	DIM (CM) DIM (CM)	KG/PCE KG/STK	PCE/M2 STK/M2	PCE/PAL STK/PAL	CHF/‰ PCE CHF/‰ STK
411 0628	6/13/28	5	27	180	1'728.00
411 0828	8/13/28	6.5	27	180	1'511.00
411 1028	10/13/28	8	27	144	1'783.00
411 0845	8/19/45	15	11	88	2'554.00
411 1045	10/19/45	19	11	72	3'119.00
411 1330	13/19/30	16.5	16.5	80	2'670.00
411 1830	18/19/30	20	16.5	64	3'270.00

Briques, plots

Zementsteine

01.D1

Brique isol béton PROCIM 20 cm

Zementhohlsteine isoliert PROCIM 20 cm



N° ARTICLE ARTIKEL-NR.	DIM (CM) DIM (CM)	KG/PCE KG/STK	PCE/M2 STK/M2	PCE/PAL STK/PAL	M2/PAL M2/PAL	CHF/% PCE CHF/% STK
410 1200	7.5/20/50	11.7	9.5	104	10.9	242.00
410 1201	10/20/50	12.7	9.5	100	10.5	253.00
410 1202	12.5 2p./20/50	15.3	9.5	64/80	6.7/8.4	269.00
410 1204	12.5 3p./20/50	17.2	9.5	80	8.4	313.00
410 1205	15/20/50	17.7	9.5	60	6.3	316.00
1 1000 1242	15/20/50 (emboîtement/ Verzahnung)	19	9.5	60	6.3	327.00
410 1207	17.5/20/50	19.9	9.5	48/60	5.0/6.3	331.00
410 1208	17.5/20/50 (emboîtement/ Verzahnung)	20.7	9.5	60	6.3	342.00
1 1000 1245	17.5/24/50 (GF)	23.7	8	60	7.5	396.00
1 1000 1246	22.5/20/50	28.6	9.5	40	4.2	578.00

Brique isol béton PROCIM 19 cm

Zementhohlsteine, isoliert, PROCIM 19 cm

N° ARTICLE ARTIKEL-NR.	DIM (CM) DIM (CM)	KG/PCE KG/STK	PCE/M2 STK/M2	PCE/PAL STK/PAL	M2/PAL M2/PAL	CHF/% PCE CHF/% STK
1 1000 1247	7.5/19/50	10.6	10	104	10.4	232.00
1 1000 1248	10/19/50	12.4	10	100	10	245.00
1 1000 1249	12.5 2p./19/50	15	10	80	8	259.00
1 1000 1250	15/19/50	16.8	10	60	6	305.00
1 1000 1251	17.5/19/50	18.5	10	60	6	319.00
410 1210	20/19/50	22	10	50	5	448.00

Plot plein en béton PROCIM 20 cm

Zementhohlsteine, isoliert, PROCIM 20 cm

N° ARTICLE ARTIKEL-NR.	DIM (CM) DIM (CM)	KG/PCE KG/STK	PCE/M2 STK/M2	PCE/PAL STK/PAL	M2/PAL M2/PAL	CHF/% PCE CHF/% STK
1 1000 1253	7.5/20/50	16.5	9.5	104	10.9	293.00
1 1000 1254	10/20/50	22.0	9.5	72	7.6	370.00
1 1000 1255	12.5/20/50	22.5	9.5	64	6.8	354.00
1 1000 1256	15/20/50	25.3	9.5	48	5	407.00
1 1000 1257	17.5/20/45	29	10.5	50	4.8	464.00
1 1000 1258	20/20/25	18.3	18.3	80	4.4	297.00

Brique de coffrage COFFRA®

Schalungsstein COFFRA®



N° ARTICLE ARTIKEL-NR.	DIM (CM) DIM (CM)	KG/PCE KG/STK	PCE/M2 STK/M2	M2/PAL M2/PAL	CHF/M2 CHF/M2
440 2515	50/15/25	18	8	6	64.00
440 2520	50/20/25	19	8	5	69.00
440 2525	50/25/25	21	8	4	74.00

Brique filtrante "Proz"

Filterplatte "Proz"



N° ARTICLE ARTIKEL-NR.	DIM (CM) DIM (CM)	KG/PCE KG/STK	PCE/M2 STK/M2	M2/PAL M2/PAL	PCE/PAL STK/PAL	CHF/M2 CHF/M2
430 2507	7/25/50	11	8	14	112	22.70

Briques en silico-calcaire

Kalksandstein

01.D3

Brique silico-calcaire

Épaisseur du mur 100 mm.

Kalksandstein

Mauerstärke 100 mm.



N° ARTICLE ARTIKEL-NR.	DÉSIGNATION	BEZEICHNUNG	DIM (CM) DIM (CM)	M2/PAL M2/PAL	PCE/M2 STK/M2	KG/PCE KG/STK	CHF/‰ PCE CHF/‰ STK
450 005	Brique normale	Normalstein	25/10/14	8.31	26	5.6	1'030.00
450 010	Brique intermédiaire	Ausgleichsstein	25/10/6.5	4.24	51	2.6	805.00
1 1000 1266	Brique modulaire	Modulstein	25/10/19	7.2	20	7.6	1'370.00

Brique silico-calcaire

Épaisseur du mur 120 mm.

Kalksandstein

Mauerstärke 120 mm.

N° ARTICLE ARTIKEL-NR.	DÉSIGNATION	BEZEICHNUNG	DIM (CM) DIM (CM)	M2/PAL M2/PAL	PCE/M2 STK/M2	KG/PCE KG/STK	CHF/‰ PCE CHF/‰ STK
450 0015	Brique normale	Normalstein	25/12/14	6.92	26	6.2	1'190.00
450 0020	Demi-brique	Halbstein	12/12/14	3.53	51	3.4	975.00
450 0030	Brique intermédiaire	Ausgleichsstein	25/12/9	5.29	34	4.2	1'130.00
450 0025	Brique intermédiaire	Ausgleichsstein	25/12/6.5	3.53	51	3.9	935.00
1 1000 1271	Brique modulaire	Modulstein	25/12/19	6.00	20	8.6	1'610.00
1 1000 1272	Demi-brique modulaire	Halber Modulstein	12/12/19	3.16	38	4.6	1'330.00

N° ARTICLE ARTIKEL-NR.	DÉSIGNATION	BEZEICHNUNG	DIM (CM) DIM (CM)	KG/PCE KG/STK	CHF/PCE CHF/STK
1 1000 1273	Brique d'angle 45°	Eckstein 45°	25/12/14	8.1	33.70
1 1000 1274	Brique d'angle 45°	Eckstein 45°	25/12/19	13	33.70
1 1000 1275	Brique à fente	Installationsstein	25/12/14	6.3	7.80
1 1000 1276	Brique à fente	Installationsstein	25/12/19	8.3	10.20
1 1000 1277	Brique prise de courant	Dosenstein	25/12/14	5.9	20.30
1 1000 1278	Brique prise de courant	Dosenstein	25/12/19	8.2	21.70
1 1000 1279	Brique double prise de courant	Doppeldosenstein	25/12/14	5.7	32.90
1 1000 1280	Brique double prise de courant	Doppeldosenstein	25/12/19	7.8	33.80

Brique silico-calcaire

Épaisseur du mur 145 mm.

Kalksandstein

Mauerstärke 145 mm.

N° ARTICLE ARTIKEL-NR.	DÉSIGNATION	BEZEICHNUNG	DIM (CM) DIM (CM)	M2/PAL M2/PAL	PCE/M2 STK/M2	KG/PCE KG/STK	CHF/‰ PCE CHF/‰ STK
450 0035	Brique normale	Normalstein	25/14.5/14	5.54	26	7.6	1'440.00
1 1000 1282	Brique normale lourde	Normalstein	25/14.5/14	4.62	26	9.3	1'850.00
1 1000 1283	Demi-brique	Halbstein	12/14.5/14	2.82	51	4	1'130.00
1 1000 1284	Brique intermédiaire	Ausgleichsstein	25/14.5/9	4.24	34	5.0	1'400.00
1 1000 1285	Brique intermédiaire	Ausgleichsstein	25/14.5/6.5	2.82	51	4.9	1'140.00
450 0100	Brique modulaire	Modulstein	25/14.5/19	4.80	20	10	1'940.00
1 1000 1287	Demi-brique modulaire	Halber Modulstein	12/14.5/19	2.53	38	5.2	1'550.00

N° ARTICLE ARTIKEL-NR.	DÉSIGNATION	BEZEICHNUNG	DIM (CM) DIM (CM)	KG/PCE KG/STK	CHF/PCE CHF/STK
1 1000 1288	Brique d'angle 45°	Eckstein 45°	25/14.5/14	10	41.10
1 1000 1289	Brique d'angle 45°	Eckstein 45°	25/14.5/19	13	41.10
1 1000 1290	Brique à fente	Installationsstein	25/14.5/14	7.5	8.20
1 1000 1291	Brique à fente	Installationsstein	25/14.5/19	10	10.60
1 1000 1292	Brique prise de courant	Dosenstein	25/14.5/14	7.4	20.90
1 1000 1293	Brique prise de courant	Dosenstein	25/14.5/19	9.8	22.70
1 1000 1294	Brique double prise de courant	Doppeldosenstein	25/14.5/14	7.3	32.20
1 1000 1295	Brique double prise de courant	Doppeldosenstein	25/14.5/19	9.8	34.00

Brique silico-calcaire

Épaisseur du mur 180 mm.

Kalksandstein

Mauerstärke 180 mm.



N° ARTICLE ARTIKEL-NR.	DÉSIGNATION	BEZEICHNUNG	DIM (CM) DIM (CM)	M2/PAL M2/PAL	PCE/M2 STK/M2	KG/PCE KG/STK	CHF/% CHF/%	PCE STK
450 0055	Brique normale	Normalstein	25/18/14	4.15	26	8.9		1'800.00
1 1000 1297	Brique normale lourde	Normalstein	25/18/14	4.15	26	12		2'390.00
1 1000 1298	Demi-brique normale	Halber Normalstein	12/18/14	2.12	51	4.7		1'410.00
1 1000 1299	Brique intermédiaire	Ausgleichsstein	25/18/9	3.18	34	5.5		1'840.00
1 1000 1300	Brique intermédiaire	Ausgleichsstein	25/18/6.5	2.12	51	4.4		1'430.00
1 1000 1301	Brique modulaire	Modulstein	25/18/19	3.6	20	12		2'470.00
1 1000 1302	Demi-brique modulaire	Halber Modulstein	12/18/19	1.89	38	6.2		2'050.00

N° ARTICLE ARTIKEL-NR.	DÉSIGNATION	BEZEICHNUNG	DIM (CM) DIM (CM)	KG/PCE KG/STK	CHF/PCE CHF/STK
1 1000 1303	Brique à fente	Installationsstein	25/18/14	8.9	8.70
1 1000 1304	Brique à fente	Installationsstein	25/18/19	13	11.20
1 1000 1305	Brique prise de courant	Dosenstein	25/18/14	9.7	21.70
1 1000 1306	Brique double prise de courant	Doppeldosenstein	25/18/14	9.6	32.90

Brique silico-calcaire

Épaisseur du mur 200 mm.

Kalksandstein

Mauerstärke 200 mm.

N° ARTICLE ARTIKEL-NR.	DÉSIGNATION	BEZEICHNUNG	DIM (CM) DIM (CM)	M2/PAL M2/PAL	PCE/M2 STK/M2	KG/PCE KG/STK	CHF/% CHF/%	PCE STK
450 0070	Brique normale	Normalstein	25/20/14	4.15	26	11		2'100.00
1 1000 1308	Brique modulaire	Modulstein	25/20/19	3.6	20	15		2'830.00

Brique silico-calcaire chanfreinée K-fase®

Épaisseur du mur 125 mm.

K-fase® Kalksandstein

Mauerstärke 125 mm.

N° ARTICLE ARTIKEL-NR.	DÉSIGNATION	BEZEICHNUNG	DIM (CM) DIM (CM)	M2/PAL M2/PAL	PCE/M2 STK/M2	KG/PCE KG/STK	CHF/% CHF/%	PCE STK
1 1000 1309	Brique normale	Normalstein	25/12.3/19.8	6.00	20	10		2'390.00
1 1000 1310	Demi-brique normale	Halber Normalstein	12.5/12.3/19.8	3.53	34	5		1'840.00
1 1000 1311	Brique terminale	Endstein	25/12.3/19.8	6	20	9.5		2'570.00

Brique silico-calcaire chanfreinée K-fase®

Épaisseur du mur 150 mm.

K-fase® Kalksandstein

Mauerstärke 150 mm.

N° ARTICLE ARTIKEL-NR.	DÉSIGNATION	BEZEICHNUNG	DIM (CM) DIM (CM)	M2/PAL M2/PAL	PCE/M2 STK/M2	KG/PCE KG/STK	CHF/% CHF/%	PCE STK
1 1000 1312	Brique normale	Normalstein	25/14.8/19.8	4.80	20	12.0		2'910.00
1 1000 1313	Demi-brique normale	Halber Normalstein	12.5/14.8/19.8	2.82	34	6.8		2'230.00
1 1000 1314	Brique terminale	Endstein	25/14.8/19.8	4.80	20	13		3'420.00
1 1000 1315	Brique d'ajustage	Passstein	22.5/14.8/19.8	4.57	21-	12		3'420.00

Accessoires pour brique silico-calcaire chanfreinée

Zubehör Fasenstein



N° ARTICLE ARTIKEL-NR.	DÉSIGNATION	BEZEICHNUNG	KG/SAC KG/SACK	CHF/PCE CHF/STK
1 1000 1318	Mortier en bain mince blanc K-fase®	K-fase® Dünnbettmörtel, weiss	25	39.00
1 1000 1319	Chariot à mortier 12.5 cm K-fase®	Dünnbettmörtelschlitten für Wandstärke 125 mm	-	257.00
1 1000 1320	Chariot à mortier 15 cm K-fase®	Dünnbettmörtelschlitten für Wandstärke 150 mm	-	257.00
1 1000 1322	Louche pour mortier K-fase®	K-fase® Schöpfkelle für Mörtel	-	31.70
1 1000 1323	Gabarit à chanfreins K-fase®	K-fase® Fasenlehre	-	71.00
1 1000 1324	Ponceuse pour chanfreins K-fase®, location par jour	K-fase® Fasenschleifgerät, Mietpreis pro Arbeitstag	-	30.00

Brique MXE Gasser

Backsteine MXE Gasser

N° ARTICLE ARTIKEL-NR.	DÉSIGNATION BEZEICHNUNG	DIM (CM) DIM (CM)	KG/PCE KG/STK	PCE/M2 STK/M2	M2/PAL M2/PAL	CHF/‰ PCE CHF/‰ STK
401 0206	MXE 6	6/40/24	5.3	10	18	2'865.00
401 0207	MXE 7.5	7.5/40/24	6.6	10	14	3'328.00
401 0210	MXE 10	10/40/24	8.4	10	11	3'632.00
401 0212	MXE 12.5	12.5/40/24	10.4	10	9	4'032.00
401 0215	MXE 15	15/40/24	12.5	10	7	4'783.00
401 0217	MXE 17.5	17.5/40/24	14.6	10	6	5'396.00

Brique Ecovit Gasser

Backsteine Ecovit Gasser

N° ARTICLE ARTIKEL-NR.	DÉSIGNATION BEZEICHNUNG	DIM (CM) DIM (CM)	KG/PCE KG/STK	PCE/M2 STK/M2	M2/PAL M2/PAL	CHF/‰ PCE CHF/‰ STK
402 1012	EV 12.5	12.5/50/24	12.4	8	11.3	5'203.00
402 1015	EV 15	15/50/24	15.6	8	8.8	6'192.00
402 1017	EV 17.5	17.5/50/24	18.2	8	7.5	6'988.00

Brique MXE REC Gasser

Backsteine MXE REC Gasser

N° ARTICLE ARTIKEL-NR.	DÉSIGNATION BEZEICHNUNG	DIM (CM) DIM (CM)	KG/PCE KG/STK	PCE/M2 STK/M2	M2/PAL M2/PAL	CHF/‰ PCE CHF/‰ STK
1 1000 1345	MXE 7.5 REC	7.5/40/24.9	7.5	10	14.4	
1 1000 1346	MXE 10 REC	10/40/24.9	8.8	10	12	
401 0790	MXE 12.5 REC	12.5/40/24.9	10.5	10	9	4'434.00
401 0795	MXE 15 REC	15/40/24.9	12.6	10	8	5'257.00
401 0800	MXE 17.5 REC	17.5/40/24.9	14.7	10	7	5'930.00
1 1000 1350	MXE 15 PA REC	15/40/24.9	11.8	-	-	
1 1000 1351	MXE 17.5 PA REC	17.5/40/24.9	14.3	-	-	

Mortiers à joints minces

Dünnbettmörtel

01.D6

Mortier Bricarec Gasser

Mörtel Bricarec Gasser

N° ARTICLE ARTIKEL-NR.	DÉSIGNATION BEZEICHNUNG	KG/SAC KG/SACK	CHF/SAC CHF/SACK
1 1000 1352	CAPOFISSO	25	

Tableau de consommation

Verbrauchstabelle

DÉSIGNATION BEZEICHNUNG	LT/M2 LT/M2	M2/SAC M2/SACK
MXE 7.5	0.6	21
MXE 10	0.8	16
MXE 12.5	0.9	14
MXE 15	1.0	13
MXE 17.5	1.1	11
AT 20	1.0	13
AT 36.5	1.4	9

Briques spéciales

Spezialziegel

01.D7

Brique creuse Gasser

Hohlziegel Gasser

N° ARTICLE ARTIKEL-NR.	DÉSIGNATION BEZEICHNUNG	DIM (CM) DIM (CM)	KG/PCE KG/STK	PCE/M2 STK/M2	M2/PAL M2/PAL	CHF/‰ PCE CHF/‰ STK
402 4004	C4	4/30/15	1.7	20	26.4	1'245.00
402 4006	C6	6/30/15	2.5	20	21.6	1'277.00
402 4008	C8	8/30/15	3.3	20	16.8	1'617.00

Brique EcoCloison Gasser

Hohlziegel EcoCloison Gasser

N° ARTICLE ARTIKEL-NR.	DÉSIGNATION BEZEICHNUNG	DIM (CM) DIM (CM)	KG/PCE KG/STK	PCE/M2 STK/M2	M2/PAL M2/PAL	CHF/‰ PCE CHF/‰ STK
402 4304	CG4	4/40/20	3.0	11.5	27.1	2'257.00
402 4106	CG6	6/40/20	4.2	11.5	18.8	1'979.00
402 4108	CG8	8/40/20	5.1	11.5	14.6	2'462.00
1 1000 1359	CG10	10/40/20	6.3	11.5	11.5	

Brique pleine Gasser

Vollziegel Gasser

N° ARTICLE ARTIKEL-NR.	DÉSIGNATION BEZEICHNUNG	DIM (CM) DIM (CM)	KG/PCE KG/STK	PCE/M2 STK/M2	M2/PAL M2/PAL	CHF/‰ PCE CHF/‰ STK
1 1000 1361	BV 30/9	9/30/6	2.8	46.0	8.7	
1 1000 1362	BV 25/12	12/25/6	3.1	55.0	5.9	
1 1000 1363	BV 32/12	12/32/6	4.0	43.3	5	

Brique Ambiotherm

Ambiotherm Ziegel

N° ARTICLE ARTIKEL-NR.	DÉSIGNATION BEZEICHNUNG	DIM (CM) DIM (CM)	KG/PCE KG/STK	PCE/M2 STK/M2	M2/PAL M2/PAL	CHF/‰ PCE CHF/‰ STK
1 1000 1364	AT 20 L (à 0.125 W/mk)	20/30/24	10.6	13.3	6	

Brique Ambiotherm REC

Ambiotherm REC Ziegel

N° ARTICLE ARTIKEL-NR.	DÉSIGNATION BEZEICHNUNG	DIM (CM) DIM (CM)	KG/PCE KG/STK	PCE/M2 STK/M2	M2/PAL M2/PAL	CHF/‰ PCE CHF/‰ STK
1 1000 1365	AT 20 L REC (à 0.125 W/mk)	20/30/24.9	11.0	13.3	6	
1 1000 1366	ATPA 20 L REC	20/30/24.9	10.1	-	-	
401 3061	AT 36.5 REC	36.5/25/24.9	16.8	16	2.8	
1 1000 1368	ATA 36.5 REC (Brique d'angle)	36.5/25/12.4	8.9	-	-	
1 1000 1369	ATE 1 36.5 REC (Brique embrasure)	36.5/25/24.9	17.4	-	-	
1 1000 1370	ATE 1/2 36.5 REC (Brique embrasure)	36.5/15/24.9	12.3	-	-	
1 1000 1371	ATU 36.5 REC (Brique WU)	36.5/25/24.9	12.3	-	-	
1 1000 1372	ATUPA 36.5 REC (Brique WU)	36.5/25/24.9	12.3	-	-	

Thermolino

Thermolino

N° ARTICLE ARTIKEL-NR.	DIM (CM) DIM (CM)	LONG (CM) L (CM)	KG/M1 KG/M1	CHF/M1 CHF/M1
1 1000 1373	12.5/9	60	9	
1 1000 1374	15/9	60	10	
1 1000 1375	17.5/9	60	12	

Thermur plus

Thermur plus

N° ARTICLE ARTIKEL-NR.	DIM (CM) DIM (CM)	LONG (CM) L (CM)	KG/M1 KG/M1	CHF/M1 CHF/M1
1 1000 1376	12.5/9	60	11	
1 1000 1377	15/9	60	12	
1 1000 1378	17.5/9	60	14	

Briques module

Modulbacksteine

01.D10

Brique MXE ECO TFL rectifiée

Modulbackstein "MXE ECO"

N° ARTICLE ARTIKEL-NR.	DÉSIGNATION BEZEICHNUNG	DIM (CM) DIM (CM)	KG/PCE KG/STK	PCE/M2 STK/M2	M2/PAL M2/PAL	CHF/‰ PCE CHF/‰ STK
1 1000 1379	MXE 7.5 ECO	7.5/40/24.9	6.6	10	15.0	2'854.00
1 1000 1380	MXE 10 ECO	10/40/24.9	8.5	10	12.0	3'154.00
1 1000 1381	MXE 12.5 ECO	12.5/40/24.9	10.9	10	9.0	3'332.00
1 1000 1382	MXE 15 ECO	15/40/24.9	11.4	10	7.5	3'965.00
1 1000 1383	MXE 17.5 ECO	17.5/40/24.9	14.5	10	6.0	4'419.00

Brique MXE TFL

Modulbackstein MXE TFL

N° ARTICLE ARTIKEL-NR.	DÉSIGNATION BEZEICHNUNG	DIM (CM) DIM (CM)	KG/PCE KG/STK	PCE/M2 STK/M2	M2/PAL M2/PAL	CHF/‰ PCE CHF/‰ STK
1 1000 1384	MXE 6	6/40/24	5.1	10	18.0	3'021.00
401 1075	MXE 7.5	7.5/40/24	6.4	10	15.0	2'551.00
401 1100	MXE 10	10/40/24	8.1	10	12.0	2'754.00
401 1125	MXE 12.5	12.5/40/24	10.4	10	9.0	3'031.00
401 1150	MXE 15	15/40/24	11.3	10	7.0	3'610.00
401 1175	MXE 17.5	17.5/40/24	14.0	10	6.0	4'029.00

Brique ME TFL

Modulbackstein ME TFL

N° ARTICLE ARTIKEL-NR.	DÉSIGNATION BEZEICHNUNG	DIM (CM) DIM (CM)	KG/PCE KG/STK	PCE/M2 STK/M2	M2/PAL M2/PAL	CHF/‰ PCE CHF/‰ STK
401 0073	ME 6	6/30/19	3.4	16.7	15.6	1'834.00
401 2075	ME 7.5	7.5/30/19	4.4	16.7	14.4	1'561.00
401 2100	ME 10	10/30/19	4.9	16.7	11.5	1'650.00
401 2125	ME 12.5	12.5/30/19	6.5	16.7	8.6	1'799.00
401 2150	ME 15	15/30/19	7.9	16.7	6.7	2'140.00
401 0175	ME 17.5	17.5/30/19	8.1	16.7	5.7	2'480.00
401 2200	ME 20	20/30/19	10.0	16.7	5.7	2'971.00
1 1000 1333	ME 25	25/30/19	12.8	16.7	4.8	3'973.00

Briques en verre

Glasbausteine

N° ARTICLE ARTIKEL-NR.	DÉSIGNATION	BEZEICHNUNG	DIM (CM) DIM (CM)	KG/PCE KG/STK	PCE/M2 STK/M2	CHF/PCE CHF/PCE
***	198 Incolore nuagée	198 Wolke farblos	19/19/8	2.3	25	***
***	248 Incolore nuagée	248 Wolke farblos	24/24/8	4.0	16	***
***	2411 Incolore nuagée	2411 Wolke farblos	24/11.5/8	2.3	32	***
***	198 Bronze nuagée	198 Wolke bronze (NBZ)	19/19/8	2.3	25	***
***	248 Bronze nuagée	24811 Wolke bronze (NBZ)	24/24/8	4.0	16	***
***	2411 Bronze nuagée	2411 Wolke bronze (NBZ)	24/11.5/8	2.3	32	***
***	198 Couleur nuagée	198 Wolke Farben (N)*	19/19/8	2.3	25	***
***	198 Incolore satinée (côté intérieur du verre)	198 Seidenglanz (S) farblos	19/19/8	2.3	25	***
***	248 Incolore satinée	248 Seidenglanz (S) farblos	24/24/8	4.0	16	***
***	198 Couleurs**satinée	198 Seidenglanz (S) farbig**	19/19/8	2.3	25	***
***	198 Incolore quadrillée	198 Gewürfelt farblos (Q)	19/19/8	2.3	25	***
***	248 Incolore quadrillée	248 Gewürfelt farblos (Q)	24/24/8	4.0	16	***
***	198 Incolore onde parallèle	198 Parallellwelle farblos (OP)	19/19/8	2.3	25	***
***	198 Incolore transparente	198 Durchsichtig farblos (T)	19/19/8	2.3	25	***
***	248 Incolore transparente	248 Durchsichtig farblos (T)	24/24/8	4.0	16	***
***	2411 Incolore transparente	2411 Durchsichtig farblos (T)	24/11.5/8	2.3	32	***
***	198 Incolore transparente ronde	198 Durchsichtig farblos (TR)	19/19/8	2.3	25	***
***	248 Incolore transparente ronde	248 Durchsichtig farblos (TR)	24/24/8	4.0	16	***
***	198 Incolore striée	198 Gestreift farblos (ST)	19/19/8	2.3	25	***
***	198 Brique Pare balles transparente ou nuagée	198 Stein Beschusshemmung, Transparent oder Wolke	19/19/8	4.0	25	***
***	208 Nu Châssis basculant (1 brique 198)	208 Kippvorrichtung	21.5/22.5/8	-	-	***
***	20.40.8 Nu Châssis basculant (1x2 briques 198)	20.40.8 Kippvorrichtung	22.5/42.5/8	-	-	***
***	408 Nu Châssis basculant (2x2 briques 198)	408 Kippvorrichtung	42/43/8	-	-	***
***	258 Nu Châssis basculant (1 brique 248)	258 Kippvorrichtung	26.7/28/8	-	-	***
***	25.50.8 Nu Châssis basculant (1x2 briques 248)	25.50.8 Kippvorrichtung	26.7/52.5/8	-	-	***

* Couleurs : rose, vert, bleu azur, turquoise, gris acier.

* Farben: Rosa, Grün, Blau, Azur, Türkis, stahlgrau.

** Couleurs : rose, bleu azur, turquoise.

** Farben: Rosa, Blau, Azur, Türkis.

*** Prix sur demande.

*** Preis auf Anfrage.

Linteaux précontraints en terre cuite

Stahltonstürze

N° ARTICLE ARTIKEL-NR.	DIM (CM) DIM (CM)	LONG (CM) L (CM)	CHF/M1 CHF/M1
***	7.5/6.5	80-160/400	19.25
***	10/6.5	80-400/500/600	19.25
***	12.5/6.5	80-400/500/600	23.00
***	15/6.5	80-400/500/600	28.10
***	17.5/6.5	80-400/500/600	28.10
***	20/6.5	80-300/400/500	42.60
***	25/6.5	80-300/400/501	52.90

Avant-linteaux Stahlton Précontraints

Vorderstürze Stahlton

N° ARTICLE ARTIKEL-NR.	TYPE TYP	DIM (CM) DIM (CM)	LONG/M LANGE/M	CHF/M1 CHF/M1
***	3	6/31.5	1.04 à 3.29	
***	3S	Dim.variable	sur demande auf Anfrage	sur demande auf Anfrage
***	4	17/32.5	1.04 à 3.29	
***	4	17/37.5	1.04 à 3.29	
***	4S	Dim.variable	sur demande auf Anfrage	sur demande auf Anfrage

+ Frais de transport d'usine selon fournisseur

Saut-de-loup PF

Lichtschant PF



N° ARTICLE ARTIKEL-NR.	DIM (CM) DIM (CM)	KG/PCE KG/STK	CHF/PCE CHF/STK
511 0862	80/60/25	100	230.00
511 0865	80/60/50	200	253.00
511 0869	80/60/100	400	357.00
511 0872	80/60/125	430	428.00
511 0875	80/60/150	520	483.00
511 1062	100/60/25	110	245.00
511 1065	100/60/50	220	269.00
511 1069	100/60/100	440	417.00
511 1072	100/60/125	460	458.00
511 1075	100/60/150	550	574.00
511 1262	120/60/25	130	272.00
511 1265	120/60/50	260	290.00
511 1269	120/60/100	390	441.00
511 1272	120/60/125	520	495.00
511 1275	120/60/150	590	652.00

Accessoires pour saut-de-loup

Zubehör für Lichtschant

N° ARTICLE ARTIKEL-NR.	DÉSIGNATION	BEZEICHNUNG	CHF/PAI CHF/PAAR
511 3015	Fixation de saut-de-loup PF	Befestigung für Lichtschant PF	57.00
511 3010	Fixation universelle, petite, sans isolation extérieur	Befestigungswinkel ohne Aussenisolation	57.00
511 3020	Fixation universelle sans et avec isolation extérieur de 0/6-10 cm	Befestigungswinkel ohne und bei Aussenisolation 0/6-10 cm	89.00
1 1000 1772	Fixation universelle sans et avec isolation extérieure de 0/6-10 cm pour saut-de-loup ouv. 210 cm et saut-de-loup abri anti-aérien ouv. 80/60 cm	Befestigungswinkel ohne und bei Aussenisolation 0/6-10 cm für Lichtschant LW 210 cm und Schutzraumlichtschant LW 80 x 60 cm	89.00
511 3025	Fixation universelle avec isolation extérieure de 6-20 cm	Befestigungswinkel bei Aussenisolation 6-20 cm	140.00
1 1000 1775	Fixation universelle avec isolation extérieure de 6-20 cm pour saut-de-loup ouv. 210 cm	Befestigungswinkel bei Aussenisolation 6-20 cm für Lichtschant LW 210 cm	140.00
1 1000 1774	Fixation universelle avec isolation extérieure de 18-30 cm	Befestigungswinkel bei Aussenisolation 18-30 cm	218.00
511 3030	Système FASEL, haute résistance à la torsion	Befestigung System FASEL, Befestigungswinkel	57.00
1806 0300	Serrure incrochetable FAKO	FAKO	74.00
1806 0301	Serrure incrochetable pour saut-de-loup	Lichtschant Einbruchsicherung	42.40

Grille caillebotis pour saut-de-loup PF

Galvanisée, hauteur 25 mm.

Gitterroste für Lichtschächte

Feuerverzinkt, Höhe 25 mm.

N° ARTICLE ARTIKEL-NR.	DIM (MM) DIM (MM)	MAILLE (MM) MASCHENWEITE (MM)	KG/PCE KG/STK	CHF/PCE CHF/STK
1812 0041	835/625	33/22	9	113.00
1812 0045	1235/625	33/22	10	154.00

FLEXOLITH® - LE SYSTÈME DE PUIITS SUR MESURE ÉTANCHE

CREABETON

SOLUTIONS PAR PASSION

une
entreprise
de  **vigier**

FLEXOLITH®, le système développé par Creabeton Matériaux, garantit une installation rapide et aisée grâce à des solutions issues de la pratique, préfabriquées en stock et livrées selon le principe «just in time». Une offre flexible et «étanche» à tous points de vue.

Creabeton Matériaux SA

CH-1523 Granges-près-Marnand | Tél +41(0)26 668 95 95
ventegranges@creabeton1.ch | www.creabeton-materiaux.ch | www.cbm-liste.ch



Saut-de-loup FAKO®

Ouverture 80/60, armé.

FAKO® Lichtschacht

Öffnung 80/60, bewehrt.



N° ARTICLE ARTIKEL-NR.	DIM (CM) DIM (CM)	KG/PCE KG/STK	CHF/PCE CHF/STK
510 3002	80/60/20	64	235.00
510 3005	80/60/50	175	258.00
510 3007	80/60/75	259	276.00
510 3010	80/60/100	344	364.00
510 3012	80/60/125	430	436.00
510 3015	80/60/150	516	492.00
1 1000 1787	80/60/200	677	660.00

Saut-de-loup FAKO®

Ouverture 80/60, armé, hauteur spéciale.

FAKO® Lichtschacht

Öffnung 80/60, bewehrt Spezialhöhe.

N° ARTICLE ARTIKEL-NR.	DIM (CM) DIM (CM)	KG/PCE KG/STK	CHF/PCE CHF/STK
1 1000 1788	80/60/10	30	331.00
1 1000 1789	80/60/12	36	331.00
1 1000 1790	80/60/14	43	331.00
1 1000 1791	80/60/16	53	331.00
1 1000 1792	80/60/18	60	331.00

Saut-de-loup FAKO®

Ouverture 80/70, armé.

FAKO® Lichtschacht

Öffnung 80/70, bewehrt.

N° ARTICLE ARTIKEL-NR.	DIM (CM) DIM (CM)	KG/PCE KG/STK	CHF/PCE CHF/STK
1 1000 1793	80/70/20	70	346.00
1 1000 1794	80/70/100	353	545.00
1 1000 1795	80/70/125	440	570.00
1 1000 1796	80/70/150	530	605.00

Saut-de-loup FAKO®

Ouverture 80/80, armé.

FAKO® Lichtschacht

Öffnung 80/80, bewehrt.

N° ARTICLE ARTIKEL-NR.	DIM (CM) DIM (CM)	KG/PCE KG/STK	CHF/PCE CHF/STK
1 1000 1797	80/80/20	75	346.00
1 1000 1798	80/80/100	380	480.00
1 1000 1799	80/80/125	475	570.00
1 1000 1800	80/80/150	570	660.00

Saut-de-loup FAKO®

Ouverture 100/60, armé.

FAKO® Lichtschacht

Öffnung 100/60, bewehrt.



N° ARTICLE ARTIKEL-NR.	DIM (CM) DIM (CM)	KG/PCE KG/STK	CHF/PCE CHF/STK
510 3102	100/60/20	72	250.00
510 3105	100/60/50	179	274.00
510 3107	100/60/75	272	309.00
510 3110	100/60/100	365	425.00
510 3112	100/60/125	456	467.00
510 3115	100/60/150	546	585.00
1 1000 1807	100/60/200	740	740.00

Saut-de-loup FAKO®

Ouverture 100/60, armé, hauteur spéciale.

FAKO® Lichtschacht

Öffnung 100/60, bewehrt, Spezialhöhe.

N° ARTICLE ARTIKEL-NR.	DIM (CM) DIM (CM)	KG/PCE KG/STK	CHF/PCE CHF/STK
1 1000 1808	100/60/10	34	344.00
1 1000 1809	100/60/12	40	344.00
1 1000 1810	100/60/14	48	344.00
1 1000 1811	100/60/16	59	344.00
1 1000 1812	100/60/18	66	344.00

Saut-de-loup FAKO®

Ouverture 100/70, armé.

FAKO® Lichtschacht

Öffnung 100/70, bewehrt.

N° ARTICLE ARTIKEL-NR.	DIM (CM) DIM (CM)	KG/PCE KG/STK	CHF/PCE CHF/STK
1 1000 1813	100/70/20	75	361.00
1 1000 1814	100/70/100	390	520.00
1 1000 1815	100/70/125	485	595.00
1 1000 1816	100/70/150	585	665.00

Saut-de-loup FAKO®

Ouverture 100/80, armé.

FAKO® Lichtschacht

Öffnung 100/80, bewehrt.

N° ARTICLE ARTIKEL-NR.	DIM (CM) DIM (CM)	KG/PCE KG/STK	CHF/PCE CHF/STK
1 1000 1817	100/80/20	80	353.00
1 1000 1818	100/80/100	413	585.00
1 1000 1819	100/80/125	515	660.00
1 1000 1820	100/80/150	620	740.00

Saut-de-loup FAKO®

Ouverture 120/60, armé.

FAKO® Lichtschacht

Öffnung 120/60, bewehrt.



N° ARTICLE ARTIKEL-NR.	DIM (CM) DIM (CM)	KG/PCE KG/STK	CHF/PCE CHF/STK
510 3202	120/60/20	80	277.00
510 3205	120/60/50	200	296.00
510 3207	120/60/75	296	345.00
510 3210	120/60/100	391	450.00
510 3212	120/60/125	516	505.00
510 3215	120/60/150	590	665.00
1 1000 1827	120/60/200	816	870.00

Saut-de-loup FAKO®

Ouverture 120/60, armé, hauteur spéciale.

FAKO® Lichtschacht

Öffnung 120/60, bewehrt, besondere Höhe.

N° ARTICLE ARTIKEL-NR.	DIM (CM) DIM (CM)	KG/PCE KG/STK	CHF/PCE CHF/STK
1 1000 1828	120/60/10	38	370.00
1 1000 1829	120/60/12	45	370.00
1 1000 1830	120/60/14	54	370.00
1 1000 1831	120/60/16	65	370.00
1 1000 1832	120/60/18	77	370.00

Saut-de-loup FAKO®

Ouverture 120/70, armé.

FAKO® Lichtschacht

Öffnung 120/70, bewehrt.

N° ARTICLE ARTIKEL-NR.	DIM (CM) DIM (CM)	KG/PCE KG/STK	CHF/PCE CHF/STK
1 1000 1833	120/70/20	85	362.00
1 1000 1834	120/70/100	424	565.00
1 1000 1835	120/70/125	530	615.00
1 1000 1836	120/70/150	635	775.00

Saut-de-loup FAKO®

Ouverture 120/80, armé.

FAKO® Lichtschacht

Öffnung 120/80, bewehrt.

N° ARTICLE ARTIKEL-NR.	DIM (CM) DIM (CM)	KG/PCE KG/STK	CHF/PCE CHF/STK
1 1000 1837	120/80/20	90	389.00
1 1000 1838	120/80/100	450	625.00
1 1000 1839	120/80/125	560	665.00
510 3220	120/80/150	675	835.00
1 1000 1841	120/80/200	900	960.00

Saut-de-loup FAKO®

Ouverture 140/60, armé.

FAKO® Lichtschacht

Öffnung 120/60, bewehrt.



N° ARTICLE ARTIKEL-NR.	DIM (CM) DIM (CM)	KG/PCE KG/STK	CHF/PCE CHF/STK
510 3302	140/60/20	89	314.00
510 3305	140/60/50	220	314.00
510 3307	140/60/75	327	374.00
510 3310	140/60/100	435	490.00
510 3312	140/60/125	544	560.00
510 3315	140/60/150	653	725.00

Saut-de-loup FAKO®

Ouverture 140/60, armé, hauteur spéciale.

FAKO® Lichtschacht

Öffnung 140/60, bewehrt, besondere Höhe.

N° ARTICLE ARTIKEL-NR.	DIM (CM) DIM (CM)	KG/PCE KG/STK	CHF/PCE CHF/STK
1 1000 1848	140/60/10	39	406.00
1 1000 1849	140/60/12	46	406.00
1 1000 1850	140/60/14	56	406.00
1 1000 1851	140/60/16	67	406.00
1 1000 1852	140/60/18	80	406.00

Saut-de-loup FAKO®

Ouverture 170/60, armé.

FAKO® Lichtschacht

Öffnung 170/60, bewehrt.

N° ARTICLE ARTIKEL-NR.	DIM (CM) DIM (CM)	KG/PCE KG/STK	CHF/PCE CHF/STK
510 3402	170/60/20	110	369.00
510 3405	170/60/50	275	369.00
510 3410	170/60/100	565	555.00
510 3412	170/60/125	705	640.00
510 3415	170/60/150	850	830.00

Saut-de-loup FAKO®

Ouverture 170/80, armé.

FAKO® Lichtschacht

Öffnung 170/80, bewehrt.

N° ARTICLE ARTIKEL-NR.	DIM (CM) DIM (CM)	KG/PCE KG/STK	CHF/PCE CHF/STK
1 1000 1864	170/80/20	124	485.00
1 1000 1865	170/80/50	315	595.00
1 1000 1866	170/80/100	620	685.00
1 1000 1867	170/80/125	775	810.00
1 1000 1868	170/80/150	930	980.00
1 1000 1869	170/80/200	1240	1'160.00

Saut-de-loup FAKO®

Ouverture 190/60, armé.

FAKO® Lichtschacht

Öffnung 190/60, bewehrt.

N° ARTICLE ARTIKEL-NR.	DIM (CM) DIM (CM)	KG/PCE KG/STK	CHF/PCE CHF/STK
510 3502	190/60/20	135	406.00
510 3505	190/60/50	335	406.00
510 3510	190/60/100	650	610.00
510 3512	190/60/125	755	850.00
510 3515	190/60/150	970	920.00

Saut-de-loup FAKO®

Ouverture 210/80, armé.

FAKO® Lichtschacht

Öffnung 210/80, bewehrt.



N° ARTICLE ARTIKEL-NR.	DIM (CM) DIM (CM)	KG/PCE KG/STK	CHF/PCE CHF/STK
1 1000 1875	210/80/20	180	490.00
1 1000 1876	210/80/50	445	630.00
1 1000 1877	210/80/100	890	830.00
1 1000 1878	210/80/150	1335	1'240.00

Fixation de saut-de-loup

Lichtschachtbefestigung

N° ARTICLE ARTIKEL-NR.	DÉSIGNATION	BEZEICHNUNG	CHF/PAI CHF/PAAR
511 3010	Fixation universelle, petite, sans isolation extérieur	Befestigungswinkel ohne Aussenisolation	57.00
511 3020	Fixation universelle sans et avec isolation extérieur de 0/6-10 cm	Befestigungswinkel ohne und bei Aussenisolation 0/6-10 cm	89.00
1 1000 1772	Fixation universelle sans et avec isolation extérieure de 0/6-10 cm pour saut-de-loup ouv. 210 cm et saut-de-loup abri anti-aérien ouv. 80/60 cm	Befestigungswinkel ohne und bei Aussenisolation 0/6-10 cm für Lichtschacht LW 210 cm und Schutzraumlichtschacht LW 80 x 60 cm	89.00
511 3025	Fixation universelle avec isolation extérieure de 6-20 cm	Befestigungswinkel bei Aussenisolation 6-20 cm	140.00
1 1000 1775	Fixation universelle avec isolation extérieure de 6-20 cm pour saut-de-loup ouv. 210 cm	Befestigungswinkel bei Aussenisolation 6-20 cm für Lichtschacht LW 210 cm	140.00
1 1000 1774	Fixation universelle avec isolation extérieure de 18-30 cm	Befestigungswinkel bei Aussenisolation 18-30 cm	218.00
511 3030	Système FASEL, haute résistance à la torsion	Befestigung System FASEL, Befestigungswinkel	57.00
1806 0301	Serrure incrochetable pour saut-de-loup	Lichtschacht Einbruchsicherung	42.40

Grille caillebotis pour saut-de-loup FAKO®

Galvanisée, hauteur 25mm, maille 33/22mm.

FAKO® Gitterroste für Lichtschächte

Feuerverzinkt, Höhe 25mm, Maschenweiten 33/22mm.

N° ARTICLE ARTIKEL-NR.	DIM (CM) DIM (CM)	KG/PCE KG/STK	CHF/PCE CHF/STK
1806 0001	83/51	8	123.00
1806 0005	83/61	9	123.00
1806 0007	83/71	10	139.00
1 1000 1882	83/81	12	139.00
1806 0010	103/51	9	135.00
1806 0015	103/61	11	135.00
1 1000 1885	103/71	13	155.00
1 1000 1886	103/81	15	155.00
1806 0020	123/51	11	166.00
1806 0025	123/61	13	166.00
1 1000 1889	123/71	15	187.00
1 1000 1890	123/81	17	187.00
1806 0030	143/51	12	191.00
1806 0035	143/61	14	191.00
1 1000 1893	143/81	18	221.00
1806 0045	173/51	16	240.00
1806 0050	173/61	18	240.00
1 1000 1896	173/81	20	275.00
1806 0060	193/51	18	287.00
1806 0065	193/61	20	287.00
1 1000 1899	217/81	20	353.00

Saut-de-loup ACO

Profondeur 40 cm.

Lichtschacht ACO

40 cm Tiefe.



N° ARTICLE ARTIKEL-NR.	DIM (CM) DIM (CM)	FENÊTRE (CM) FENSTER (CM)	GRILLE (CM) GITTERROST (CM)	KG/PCE KG/STK	CHF/PCE CHF/STK
1 1000 1905	80/60/40	80	84/40	5.3	119.00
1 1000 1906	100/60/40	100	104/40	6	130.00
1 1000 1907	100/100/40	100	104/40	8.3	157.00
1 1000 1908	125/100/40	125	134/40	12.6	220.00

Saut-de-loup ACO

Profondeur 70 cm.

Lichtschacht ACO

70 cm Tiefe.

N° ARTICLE ARTIKEL-NR.	DIM (CM) DIM (CM)	FENÊTRE (CM) FENSTER (CM)	GRILLE (CM) GITTERROST (CM)	KG/PCE KG/STK	CHF/PCE CHF/STK
1 1000 1914	150/100/70	150	166/70	38.5	1'344.00
1 1000 1915	150/150/70	150	166/70	42.5	1'534.00
1 1000 1916	200/100/70	200	216/70	47.5	1'786.00
1 1000 1917	200/150/70	200	216/70	52.3	1'975.00

Grille caillebotis 30/10**Metallgitter 30/10**

N° ARTICLE ARTIKEL-NR.	DIM (CM) DIM (CM)	PROFONDEUR (CM) TIEFE (CM)	KG/PCE KG/STK	CHF/PCE CHF/STK
1 1000 1924	80/40	40	6	79.00
1 1000 1925	100/40	40	7.5	91.00
1 1000 1926	125/40	40	9.5	136.00
1 1000 1930	150/70	70	24.7	465.00
1 1000 1931	200/70	70	52.5	672.00

Grille caillebotis 30/30**Metallgitter 30/30**

N° ARTICLE ARTIKEL-NR.	DIM (CM) DIM (CM)	PROFONDEUR (CM) TIEFE (CM)	KG/PCE KG/STK	CHF/PCE CHF/STK
1 1000 1932	80/40	40	5.6	68.00
1 1000 1933	100/40	40	7	74.00
1 1000 1934	125/40	40	9	113.00
1 1000 1938	150/70	70	18.5	360.00
1 1000 1939	200/70	70	39.8	528.00

Articles pour abri

Schutzraumartikel

N° ARTICLE ARTIKEL-NR.	DÉSIGNATION	BEZEICHNUNG	DIM (CM) DIM (CM)	CHF/PCE CHF/STK	CHF/M1 CHF/M1
530 0005	Porte blindée PB1	Panzertür PT1	80/185	1'323.00	-
530 0085	Dispositif d'auto-libération	Selbstbefreiungsvorrichtung	-	151.20	-
530 0205	Volet blindé VB	Panzerdeckel PD	60/80	1'109.00	-
530 0210	Fenêtre vitrée pour volet blindé FL, avec treillis	Verglasungsfenster für Panzerdeckel FL mit Armierungsgitter	-	189.00	-
530 0215	Treillis anti souris pour volet blindé GL	Mäusegitter für Panzerdeckel PD	-	60.00	-
530 0508	MSU échelon aluminium coudé no 350	MSU Steigeisen Aluminiumbogen Nr. 350	-	26.90	-
530 0510	MSU échelon alum.-poly coudé no 380	MSU Steigeisen Aluminiumbogen Nr. 380	-	29.90	-
531 5012	Tuyau flexible pour abri	Flexschlauch für Schutzraum	12.5	-	94.50

Régulateur de tirage modèle B (1 tirage)

Zugregler Modell B (1 Zug)

N° ARTICLE ARTIKEL-NR.	MODÈLE MODELL	LARG INTÉR. (CM) ZUGWEITE (CM)	DIM EXTÉR. (CM) AUSSENMASS (CM)	KG/PCE KG/STK	CHF/PCE CHF/STK
1208 7500	B 47	20	47/47	83	309.00
1208 7501	B 52	25	52/52	102	328.00
1208 7502	B 60	35	60/60	130	384.00

Régulateur de tirage modèle B (2 tirages)

Zugregler Modell B (2 Züge)

N° ARTICLE ARTIKEL-NR.	MODÈLE MODELL	LARG INTÉR. (CM) ZUGWEITE (CM)	DIM EXTÉR. (CM) AUSSENMASS (CM)	KG/PCE KG/STK	CHF/PCE CHF/STK
1208 7510	B 47/73	20	47/73	120	489.00
1208 7511	B 52/84	25	52/84	160	539.00
1208 7512	B 60/92	35	60/92	208	582.00

Chapeau de cheminée modèle D (1 tirage)

Kaminhut Modell D (1 Zug)

N° ARTICLE ARTIKEL-NR.	MODÈLE MODELL	LARG INTÉR. (CM) ZUGWEITE (CM)	KG/PCE KG/STK	CHF/PCE CHF/STK
1208 7550	D 37	20	75	261.00
1208 7551	D 47	20	84	318.00
1208 7552	D 52	25	91	349.00
1208 7553	D 55	30	107	380.00
1208 7554	D 60	35	128	412.00

Chapeau de cheminée modèle D (2 tirages)

Kaminhut Modell D (2 Züge)

N° ARTICLE ARTIKEL-NR.	MODÈLE MODELL	LARG INTÉR. (CM) ZUGWEITE (CM)	KG (D) KG (D)	CHF/PCE CHF/STK
1208 7560	D 47/73	20	126	513.00
1208 7561	D 52/78	25	158	593.00
1208 7562	D 52/86	25	165	593.00
1208 7563	D 55/92	30	170	626.00
1208 7564	D 60/100	35	210	643.00

B52 avec 2 parties inférieures
B52 mit 2 Unterteilen

B47 + F 60

Cheminée à 2 tirages
Zweizüger

D 60

Produits réfractaires

Hitzebeständige Produkte

01.E4

Brique réfractaire

Schamottstein

N° ARTICLE ARTIKEL-NR.	DIM (MM) DIM (MM)	COULEUR	FARBE	CHF/PCE CHF/STK
1222 0010	250/124/30	jaune	gelb	4.50
1222 0105	250/90/60	jaune	gelb	5.25
1222 0115	250/124/60	jaune	gelb	5.35
1222 0120	250/124/60	rouge	rot	8.25
1222 0125	320/120/60	jaune	gelb	9.20
1222 0130	250/124/20	jaune	gelb	4.30
1222 0135	250/124/40	jaune	gelb	5.65
1222 0140	300/150/20	jaune	gelb	6.10
1222 0145	300/150/30	jaune	gelb	7.45
1222 0150	300/150/40	jaune	gelb	8.70
1222 0155	300/150/60	jaune	gelb	10.80
1222 0160	400/150/30	jaune	gelb	7.15
1222 0165	400/150/40	jaune	gelb	9.20
1222 0170	400/200/30	jaune	gelb	8.90
1222 0175	400/200/40	jaune	gelb	14.25
1222 0185	500/150/40	jaune	gelb	21.85
1222 0195	500/200/40	jaune	gelb	34.30
1222 0215	500/250/60	jaune	gelb	53.25
1222 1085	500/500/60	jaune	gelb	125.25

Plaque réfractaire VSO 22

Schamottplatten VSO 22

N° ARTICLE ARTIKEL-NR.	DIM (MM) DIM (MM)	CHF/PCE CHF/STK
1222 1210	280/140/20	9.10

Béton réfractaire H-120-05

(Couler et damer)

Hitzebeständiger Beton H-120-05

(Gegossen und gestampft)

N° ARTICLE ARTIKEL-NR.	CHF/SAC CHF/SACK
160 0035	46.65

Mortier réfractaire CHM

Zementcheminéeemörtel CHM

N° ARTICLE ARTIKEL-NR.	KG/SAC KG/SACK	SAC/PAL SACK/PAL	CHF/SAC CHF/SACK
160 0005	10	60	23.95
160 0010	25	36	42.80

Mortier réfractaire MB

Hitzebeständige Erde MB

N° ARTICLE ARTIKEL-NR.	KG/SAC KG/SACK	SAC/PAL SACK/PAL	CHF/SAC CHF/SACK
160 0015	25	36	33.35

Porte de ramonage

Russtüre

N° ARTICLE ARTIKEL-NR.	DÉSIGNATION	BEZEICHNUNG	CHF/PCE CHF/STK
862 0016	Porte de ramonage 15/15 inox	Russtüre 15/15 Inox	99.20

"PFEIFER" jaune

"PFEIFER" gelb



N° ARTICLE ARTIKEL-NR.	DIM (CM) DIM (CM)	CHF/M2 CHF/M2
1910 0050	200/50/2.7	21.70
1910 0055	250/50/2.7	21.70
1910 0060	300/50/2.7	21.70

"Javor" brun

"Javor" braun

N° ARTICLE ARTIKEL-NR.	DIM (CM) DIM (CM)	CHF/M2 CHF/M2
1910 0015	150/50/2.7	21.70
1910 0020	200/50/2.7	21.70
1910 0025	250/50/2.7	21.70
1910 0030	300/50/2.7	21.70

"Lana" jaune

"Lana" gelb

N° ARTICLE ARTIKEL-NR.	DIM (CM) DIM (CM)	CHF/M2 CHF/M2
1910 0022	200/50/2.7	20.40
1910 0027	250/50/2.7	20.40

Poutrelles de coffrage H20

Schalungsträger PF20



N° ARTICLE ARTIKEL-NR.	LONG (M1) L (M1)	CHF/M1 CHF/M1
1910 0180	1.90	8.10
1910 0200	2.45	8.10
1910 0210	2.65	8.10
1910 0220	2.90	8.10
1910 0230	3.30	8.10
1910 0240	3.60	8.10
1910 0250	3.90	8.10
1910 0253	4.50	8.10
1910 0255	4.90	8.10
1910 0260	5.90	8.10

SPERRAFORM Film/Film bouleau

2-côtés film phénolique lisse EN 636-3.

SPERRAFORM Film/Film Birke

2-seitig Phenolharzfilm glatt EN 636-3.



N° ARTICLE ARTIKEL-NR.	DIM (MM) DIM (MM)	FILM GR/M2 FILM GR/M2	PLIS LAGEN	ÉP (MM) D (MM)	PCE/PAQ STK/PAK	KG/M2 KG/M2	CHF/M2 CHF/M2
1 1000 2127	1250/2500	120	3	4	150	2.8	24.60
1 1000 2128	1250/2500	120	5	6.5	90	4.6	25.90
1 1000 2129	1250/2500	220	7	9	65	6.4	29.00
1 1000 2130	1250/2500	220	9	12	50	8.5	34.40
1 1000 2131	1250/2500	220	11	15	40	10.7	40.10
1 1000 2132	1250/2500	220	13	18	35	12.8	45.00
1 1000 2133	1250/2500	220	15	21	30	14.9	51.90
1 1000 2134	1250/2500	220	17	24	25	17.0	60.60
1 1000 2135	1250/2500	220	19	27	20	19.2	68.00
1 1000 2137	1500/3000	120	3	4	150	2.8	26.50
1 1000 2138	1500/3000	120	5	6.5	90	4.6	27.90
1 1000 2139	1500/3000	220	7	9	65	6.4	31.10
1 1000 2140	1500/3000	220	9	12	50	8.5	36.90
1 1000 2141	1500/3000	220	11	15	40	10.7	43.10
1 1000 2142	1500/3000	220	13	18	35	12.8	48.30
1 1000 2143	1500/3000	220	15	21	30	14.9	55.70
1 1000 2144	1500/3000	220	17	24	25	17.0	65.10
1 1000 2145	1500/3000	220	19	27	20	19.2	73.00
1 1000 2147	1500/3600	220	7	9	65	6.4	37.60
1 1000 2148	1500/3600	220	15	21	30	14.9	76.30
1 1000 2149	1500/3600	220	19	27	20	19.2	99.10

STRUKTOPLAN Spécial

1-côté impression imitation lames de bois EN 636-3.

Struktoplan Spezial

1-seitig mit Brettstruktur EN 636-3.

N° ARTICLE ARTIKEL-NR.	DIM (MM) DIM (MM)	PLIS LAGEN	ÉP (MM) D (MM)	PCE/PAQ STK/PAK	KG/M2 KG/M2	CHF/M2 CHF/M2
1 1000 2153	3000/1200	3	5.5	50	4.6	81.60

Plus-value

Aufpreis

N° ARTICLE ARTIKEL-NR.	DÉSIGNATION	BEZEICHNUNG	CHF/PAQ CHF/PAK	CHF/CTN CHF/KART.
***	Pour emballage spécial du stock	Für Spezialverpackung		
***	Pour carton entre les panneaux dans le paquet	Für Karton zwischen den Platten im Paket		

Frais de transport : 4% de valeur net, dès CHF 7'500 nets par ordre de commande livraison franco.

Matrice System 1

Avec pellicule séparatrice X-X.

Matrices System 1

Mit Trennkilm X-X.

N° ARTICLE ARTIKEL-NR.	DÉSIGNATION BEZEICHNUNG	DIM (CM) DIM (CM)	CHF/M2 CHF/M2
1905 9005	Predur	275/80	45.90
1905 9010	Media	275/80	35.30
1905 9015	Grave	275/80	45.90
1 1000 2157	Andante/Andantino	275/80	
1 1000 2158	Andante Casse	275/80	
1 1000 2159	Allegretto Casse	275/80	
1905 9035	Lignum	275/80	
1 1000 2161	Presto	275/80	
1905 9040	Marcato	100/125	
1 1000 2163	Marcatone	100/125	36.20

Planches

Bretter

01.F4

Planche pour maçon toutes largeurs

Mauere Brett, alle Größen

N° ARTICLE ARTIKEL-NR.	ÉP (MM) D (MM)	LONG (M1) L (M1)	CHF/M3 CHF/M3
6110 3060	27	4	427.00

Planche de coffrage

Schalungsbrett

N° ARTICLE ARTIKEL-NR.	DIM (MM) DIM (MM)	LONG (M1) L (M1)	CHF/M3 CHF/M3
6110 3027	27/250	4	461.00
6110 3040	40/250	4	461.00

Planche de sapin

Brett aus Tanne

Choix II

Zweite Wahl

N° ARTICLE ARTIKEL-NR.	DIM (MM) DIM (MM)	CHF/M1 CHF/M1
6001 0250	27/150	3.35

Carrelets

Balken

01.F5

Carrelet coffrage

Schalungsbalken

N° ARTICLE ARTIKEL-NR.	DIM (MM) DIM (MM)	LONG (M1) L (M1)	CHF/M3 CHF/M3
6110 2080	100/120	4	461.00
6110 2100	80/100	4	461.00

Carrelet sapin

Balken aus Tanne

N° ARTICLE ARTIKEL-NR.	DIM (MM) DIM (MM)	LONG (M1) L (M1)	CHF/M1 CHF/M1
6001 0168	60/100	4	4.66
6001 0174	80/160	5	10.73
6001 0200	40/100	5	3.73

Griffes SAM

Distanzhalter SAM



N° ARTICLE ARTIKEL-NR.	ÉP DU MUR (CM) MAUERSTÄRKE (CM)	PCE/PAQ STK/PAK béton ordinaire Normalbeton	PCE/PAQ STK/PAK béton propre Sichtbeton	CHF/% PCE CHF/% STK béton ordinaire Normalbeton	CHF/% PCE CHF/% STK béton propre Sichtbeton
***	6/10	100	50	52.90	81.70
***	11/15	100	50	60.10	88.60
***	16/18	100	50	63.10	91.40
***	19/20	100	50	65.90	94.40
***	21/25	100	50	75.70	104.50
***	26/30	100	50	85.70	114.20
***	31/35	100	50	97.20	126.00
***	36/40	100	50	105.80	134.40
***	41/45	100	50	111.40	140.00
***	46/50	100	50	120.20	148.60
***	51/55	50	50	127.10	155.80
***	56/60	50	50	135.80	164.50
***	61/65	50	50	142.90	171.50
***	66/70	50	50	150.10	178.70
***	71/75	50	50	157.40	186.10
***	76/80	50	50	164.50	193.10
***	81/85	50	50	171.60	200.05
***	86/90	50	50	178.70	207.30
***	91/95	50	50	185.85	214.60
***	96/100	50	50	192.95	221.60

Clavette SAM 2

Schalungsbinder SAM 2

N° ARTICLE ARTIKEL-NR.	LONG (CM) L (CM)	PCE/PAQ STK/PAK	CHF/PAQ CHF/PAK
1 1000 2358	25	10	65.00
1935 3010	50	10	78.50
1 1000 2360	100	5	79.00

Clavette SAM 1

Schalungsbinder SAM 1

N° ARTICLE ARTIKEL-NR.	PCE/PAQ STK/PAK	CHF/PAQ CHF/PAK
1935 3105	200	100.00

Extracteur à levier SAM

Béton normal et propre, 1 goupille + 2 tétons.

Hebelausreissapparat SAM

Normal und Sichtbeton.

N° ARTICLE ARTIKEL-NR.	CHF/PCE CHF/STK
1935 3115	123.05

Griffe pour TD 20

Distanzhalter für TD 20

N° ARTICLE ARTIKEL-NR.	LONG (MM) L (MM)	PCE/PAQ STK/PAK	CHF/PAQ CHF/PAK
1 1000 2364	360	50	39.30

Distanceur de coffrage

Pour coffrages normaux et de grandes surfaces (branches).

Distanzrohre, ungeschnitten

Für Normal- und Grossflächenschalungen.

N° ARTICLE ARTIKEL-NR.	Ø (MM) Ø (MM)	SURFACE	OBERFLÄCHE	M1/PAQ M1/PAK	CHF/% M1 CHF/% M1
1 1000 2370	14/19	Rugueuse	Rauh	50	88.10
1905 1002	20/25	Rugueuse	Rauh	100	105.25
1 1000 2372	20/25	Lisse	Glatt	100	103.90
1905 1003	22/27	Rugueuse	Rauh	100	124.70
1 1000 2374	22/27	Rugueuse	Rauh	50	125.80
1 1000 2375	22/27	Lisse	Glatt	50	125.80
1 1000 2376	22/26 OPTI	Rugueuse	Rauh	50	79.30
1 1000 2377	26/30 OPTI	Rugueuse	Rauh	50	134.40
1905 1004	26/31	Rugueuse	Rauh	60	152.75
1 1000 2379	26/31	Lisse	Glatt	60	152.75
1 1000 2380	32/38	Rugueuse	Rauh	60	203.75
1 1000 2381	34/40	Rugueuse	Rauh	60	224.20
1 1000 2382	34/40	Lisse	Glatt	60	224.20

Distanceur de coffrage spécial

Pour des parois minces ou des petits ouvrages.

Distanzrohre, ungeschnitten, spezial

Für dünnwandige Mauern oder kleine Durchbrüche.

N° ARTICLE ARTIKEL-NR.	Ø (MM) Ø (MM)	SURFACE	OBERFLÄCHE	M1/PAQ M1/PAK	CHF/% M1 CHF/% M1
1 1000 2384	50/54	Rugueuse	Rauh	20	376.35

Tuyau coupé sans capuchon

Pour coffrages normaux et de grandes surfaces (banches).

Distanzrohre, geschnitten, ohne Kappen

Für Normal- und Grossflächenschalungen.

N° ARTICLE ARTIKEL-NR.	Ø (MM) Ø (MM)	LONG (CM) L (CM)	PCE/CTN STK/KART.	CHF/CTN CHF/KART.
1 1000 2405	22	18	100	30.85
1 1000 2406	22	23	100	37.15
1 1000 2407	22	28	100	44.35
1 1000 2408	22	33	100	51.30
1 1000 2414	26	18	100	43.45
1 1000 2415	26	23	100	54.20
1 1000 2416	26	28	100	64.40
1 1000 2417	26	33	100	76.10

Tuyau coupé avec capuchon

Pour coffrages normaux et de grandes surfaces (banches).

Distanzrohre, geschnitten, mit Kappen

Für Normal- und Grossflächenschalungen.

N° ARTICLE ARTIKEL-NR.	Ø (MM) Ø (MM)	DIM. DU MUR (CM) MAUERSTÄRKEN (CM)	PCE/CTN STK/KART.	CHF/CTN CHF/KART.
1 1000 2442	22	15	100	39.90
1 1000 2443	22	18	100	45.05
1 1000 2444	22	20	100	48.85
1 1000 2445	22	25	100	53.75
1 1000 2446	22	30	100	60.95
1 1000 2447	22	35	100	68.40
1 1000 2448	22	40	100	76.00
1 1000 2449	22	45	100	85.15
1 1000 2450	22	50	100	94.10
1 1000 2451	22	60	100	118.55
1 1000 2453	26	18	100	71.95
1 1000 2454	26	20	100	73.30
1 1000 2455	26	25	100	83.10
1 1000 2456	26	30	100	94.10
1 1000 2457	26	35	100	105.10
1 1000 2458	26	40	100	116.25
1 1000 2459	26	45	100	127.50
1 1000 2460	26	50	100	138.75

Capuchon Type K

Distanzrohrkappen Typ K

N° ARTICLE ARTIKEL-NR.	Ø (MM) Ø (MM)	PCE/SAC STK/SACK	CHF/CTN CHF/KART
1905 1050	14	500	39.05
1905 1051	20	500	52.50
1905 1052	22	500	42.70
1905 1053	26	500	76.50
1 1000 2468	32	500	117.35
1 1000 2469	34	500	170.70

Obturateur Type PZ

Pour boucher les distancieurs de coffrage après le décoffrage.

Verschlusszapfen Typ PZ

Zum verschliessen der Distanzrohre nach dem Ausschalen.

N° ARTICLE ARTIKEL-NR.	Ø (MM) Ø (MM)	PCE/SAC STK/SACK	CHF/SAC CHF/SACK
1905 1060	14	500	27.55
1 1000 2473	16	500	37.85
1 1000 2474	18	500	40.25
1905 1062	20	500	29.25
1905 1063	22	500	28.05
1905 1064	26	500	39.05
1905 1065	32	500	48.85
1905 1066	34	500	78.30

Distancieur OPTI montée

OPTI-Mauerstärken

N° ARTICLE ARTIKEL-NR.	Ø (MM) Ø (MM)	DIM. DU MUR (CM) MAUERSTÄRKEN (CM)	PCE/CTN STK/KART.	CHF/CTN CHF/KART.
1 1000 2494	22/26	15	100	45.30
1 1000 2495	22/26	18	100	46.50
1 1000 2496	22/26	20	100	48.95
1 1000 2497	22/26	25	100	53.25
1 1000 2498	22/26	30	100	58.15
1 1000 2499	22/26	35	100	68.55
1 1000 2500	22/26	40	100	75.90
1 1000 2502	22/26	22	100	52.00
1 1000 2503	22/26	45	100	81.40
1 1000 2504	22/26	50	100	86.90

Taquet d'armature constri

Constri-Armierungsdistanzhalter

N° ARTICLE ARTIKEL-NR.	DISTANCE (MM) ABSTAND (MM)	Ø D'ACIER (MM) STAHL-Ø (MM)	CTN/PAL KART./PAL	PCE/CTN STK/KART.	CHF/CTN CHF/KART.
1 1000 2513	15	4-16	30	1000	85.65
1 1000 2514	15 (mini)	4-16	40	1000	73.20
1905 2020	20	4-16	36	500	58.50
1 1000 2516	20 (mini)	4-16	28	1000	88.10
1 1000 2517	25	4-18	28	500	74.65
1 1000 2518	30	4-18	24	500	85.55
1 1000 2519	35	4-18	24	250	73.45
1 1000 2520	40	4-18	24	250	78.70
1 1000 2521	50	6-18	24	200	118.35

Taquet d'armature constri-jet

Constri-jet Distanzhalter

N° ARTICLE ARTIKEL-NR.	DISTANCE (MM) ABSTAND (MM)	Ø D'ACIER (MM) STAHL-Ø (MM)	CTN/PAL KART./PAL	PCE/CTN STK/KART.	CHF/CTN CHF/KART.
1 1000 2533	20	4-16	28	500	63.05
1 1000 2534	25	4-16	28	500	74.90
1 1000 2535	30	4-16	24	500	78.55
1 1000 2536	40	4-18	28	250	65.35

Taquet d'armature arrondi UNI

Runde Armierungsdistanzhalter UNI

N° ARTICLE ARTIKEL-NR.	DISTANCE (MM) ABSTAND (MM)	Ø D'ACIER (MM) STAHL-Ø (MM)	CTN/PAL KART./PAL	PCE/CTN STK/KART.	CHF/CTN CHF/KART.
1 1000 2537	15	4-10	56	1000	53.85
1 1000 2538	20	4-12	56	1000	59.95
1 1000 2539	25	4-12	42	1000	95.45
1 1000 2540	30	4-12	42	500	72.20
1 1000 2541	35	4-12	24	500	93.00
1 1000 2542	40	5-14	24	500	138.25
1 1000 2543	50	8-14	48	100	53.85
1 1000 2544	25	6-20	-	250	51.40
1 1000 2545	30	6-20	-	250	67.30
1 1000 2546	35	6-20	-	250	105.25
1 1000 2547	40	6-20	-	250	116.25
1 1000 2548	50	6-20	-	100	68.55

Taquet d'armature arrondi

Runde Armierungsdistanzhalter

N° ARTICLE ARTIKEL-NR.	TYPE TYP	DISTANCE (MM) DISTANZ (MM)	Ø D'ACIER (MM) EISEN-Ø (MM)	PCE/CTN STK/KART.	CHF/CTN CHF/KART.
1 1000 2549	10/6 L	10	4-6	1000	56.30
1 1000 2550	15/6 L	15	4-6	1000	56.90
1 1000 2551	15/8 L	15	6-8	1000	57.50
1 1000 2552	15/12 L	15	10-12	1000	66.10
1 1000 2553	20/6 L	20	4-6	1000	79.55
1 1000 2554	20/8 L	20	6-8	1000	80.75
1 1000 2555	20/12 L	20	10-12	1000	84.45
1 1000 2556	20/18 S	20	14-18	1000	129.70
1905 1710	25/8 L	25	6-8	1000	117.45
1905 1712	25/12 L	25	10-12	1000	129.70
1 1000 2559	30/8 L	30	6-8	500	96.65
1 1000 2560	35/8 L	35	6-8	500	130.95
1 1000 2561	35/12 L	35	10-12	500	134.60
1 1000 2562	40/8 L	40	6-8	500	172.50
1 1000 2563	40/12 L	40	10-12	400	143.15
1 1000 2564	50/12 L	50	10-12	100	67.30
1 1000 2565	50/18 L	50	14-18	100	68.55
1 1000 2566	20/14 S	20	14-16	1000	104.00
1 1000 2567	25/18 S	25	16-18	1000	182.30
1 1000 2568	25/20 S	25	20-24	1000	146.85
1 1000 2569	30/20 S	30	20-24	500	85.65
1 1000 2570	30/30 S	30	28-32	500	107.70
1 1000 2571	30/34 S	30	32-36	400	124.80
1 1000 2572	30/40 S	30	40-44	300	95.45

Appareil à ligaturer

Bindeapparat

N° ARTICLE ARTIKEL-NR.	DÉSIGNATION	BEZEICHNUNG	CHF/PCE CHF/STK
2040 0631	Automat, long. 320mm	Automat, Länge 320mm	35.75
8000 0593	Modèle "BALE", long. 390mm	"BALE" Modell, Länge 390mm	33.15
8000 0594	Manuel, longueur 190 mm	Manuel, Länge 190mm	8.30

Ligature à béton soudée

Drahtbinder geschweisst, einfach

N° ARTICLE ARTIKEL-NR.	LONG (CM) L (CM)	PCE/PAQ STK/PAK	CHF/PAQ CHF/PAK
1950 0010	10	1000	6.80
1950 0012	12	1000	6.80
1950 0014	14	1000	7.40
1950 0016	16	1000	8.30
1950 0018	18	1000	10.20

Liteau de séparation avec découpe latérale

Abstandleisten mit seitlicher Ausstanzung

N° ARTICLE ARTIKEL-NR.	HT (MM) H (MM)	LONG (M1) L (M1)	M1/PAQ M1/PAK	CHF/PAQ CHF/PAK
710.015	15	2	100	39.15
710.020	20	2	100	40.40
710.025	25	2	100	47.75
710.030	30	2	100	53.25
710.035	35	2	60	42.85
710.040	40	2	60	56.90
710.050	50	2	60	78.30
710.060	60	2	40	83.20

Liteau de séparation sans découpe latérale

Abstandleisten ohne seitlicher Ausstanzung

N° ARTICLE ARTIKEL-NR.	HT (MM) H (MM)	M1/PAQ M1/PAK	CHF/PAQ CHF/PAK
710.016	15	100	42.85
710.021	20	100	45.30
710.026	25	100	53.25
710.031	30	100	64.85
710.036	35	60	59.35
710.041	40	60	68.55
710.051	50	60	113.80

Larmier

Wassernasenprofile

N° ARTICLE ARTIKEL-NR.	LARG (MM) B (MM)	M1/PAQ M1/PAK	CHF/PAQ CHF/PAK
1905 1512	12	40	67.20
1905 1520	20	40	79.40

Profil trapézoïdal creux

Hohle Trapezprofile

N° ARTICLE ARTIKEL-NR.	DIM (MM) DIM (MM)	M1/PAQ M1/PAK	CHF/PAQ CHF/PAK
1905 1305	20/15/10	100	105.10
1905 1308	35/20/35	50	124.70
1905 1300	15/10/20	50	111.10
1 1000 2594	20/10/10	100	92.90
1 1000 2595	30/20/15	100	181.95

Profil trapézoïdal unilatéral

Einseitiges hohles Trapezprofile

N° ARTICLE ARTIKEL-NR.	DIM (MM) DIM (MM)	M1/PAQ M1/PAK	CHF/PAQ CHF/PAK
1 1000 2596	20/15/10	100	107.45

Liteau triangulaire creux

Dreikantleisten Hohlprofile

N° ARTICLE ARTIKEL-NR.	DIM (MM) DIM (MM)	M1/PAQ M1/PAK	CHF/PAQ CHF/PAK
1905 1210	10/10	100	49.20
1905 1215	15/15	100	65.95
1905 1220	20/20	100	92.90
1905 1225	25/25	50	80.15
1905 1230	30/30	50	117.25
1905 1240	40/40	50	197.60

Liteau triangulaire plein

Dreikantleisten Vollprofile

N° ARTICLE ARTIKEL-NR.	DIM (MM) DIM (MM)	M1/PAQ M1/PAK	CHF/PAQ CHF/PAK
1 1000 2603	6/6	100	110.00
1905 1110	10/10	100	143.05
1905 1115	15/15	100	199.20
1905 1120	20/20	50	162.15
1905 1125	25/25	50	302.10

Baguette triangulaire Abachi

Dreiecksprofil Abachi

N° ARTICLE ARTIKEL-NR.	DIM (MM) DIM (MM)	LONG (M1) L (M1)	CHF/M1 CHF/M1
6014 3905	15/15	2.5	1.00

Sabajoint

Bande d'étanchéité Auto-adhésive.

N° ARTICLE ARTIKEL-NR.	ÉP (MM) D (MM)	M1/RLX M1/ROL	CHF/RLX CHF/ROL
343 0047	10	25	7.50
343 0043	15	15	12.00
343 0052	19	25	13.70

Sabafuge

Dichtungsband selbstklebend.

Tegufil PE

Profilé rond mousse.

N° ARTICLE ARTIKEL-NR.	Ø (MM) Ø (MM)	M1/RLX M1/ROL	CHF/M1 CHF/M1
374 0347	10	1150	0.50
374 0360	20	350	0.95

Tegufil PE

Rundprofil geschäumt.

Coffrage Ecobat

Schalungen Ecobat

N° ARTICLE ARTIKEL-NR.	DÉSIGNATION	BEZEICHNUNG	Ø (CM) Ø (CM)	DIM (MM) DIM (MM)	LONG (M1) L (M1)	CHF/PCE CHF/STK
1905 7001	Rond/spiralé	Rund/spirale	20		3	40.65
1905 7010	Rond/spiralé	Rund/spirale	20		4	54.25
1905 7002	Rond/spiralé	Rund/spirale	25		3	49.90
1905 7011	Rond/spiralé	Rund/spirale	25		4	66.50
1905 7003	Rond/spiralé	Rund/spirale	30		3	63.50
1905 7012	Rond/spiralé	Rund/spirale	30		4	84.65
1905 7004	Rond/spiralé	Rund/spirale	35		3	84.40
1905 7005	Rond/spiralé	Rund/spirale	40		3	101.00
1905 7006	Rond/spiralé	Rund/spirale	50		3	129.25
1905 7015	Rond/spiralé	Rund/spirale	50		4	172.25
1905 7020	Carré	Quadrat		20/20	3	182.65
1905 7030	Carré	Quadrat		20/20	4	243.65
1905 7021	Carré	Quadrat		25/25	3	228.15
1905 7031	Carré	Quadrat		25/25	4	304.15
1905 7022	Carré	Quadrat		30/30	3	274.40
1905 7032	Carré	Quadrat		30/30	4	365.75
1905 7033	Carré	Quadrat		35/35	4	426.65

SIKA - Separol - 33 Universal

SIKA - Separol - 33 Universal



N° ARTICLE ARTIKEL-NR.	LT/BID LT/KES.	CHF/LT CHF/LT
370 0146	20	4.10
N° ARTICLE ARTIKEL-NR.	LT/FÛT LITFASS	CHF/LT CHF/LT
370 0148	215	3.35

Huile de coffrage Tec 780

(Remplace huile Relax B2).

Schalungsöl Tec 780

(Ersetzt Öl Relax 780).



N° ARTICLE ARTIKEL-NR.	LT/BID LT/KES.	CHF/LT CHF/LT
1964 0002	30	5.62

NOE Crapaud multifonction

Galvanisé.

Multikralle

Verzinkt.



N° ARTICLE ARTIKEL-NR.	KG/PCE KG/STK	CHF/PCE CHF/STK
1935 2140	2.666	105.80

Moyens de jonction**Verbindungsmittel****NOE Eclisse d'about**

S'utilise jusqu'à une épaisseur de mur de 365 mm, galvanisé.

Abschalzwinge

Einsetzbar bis Wandstärke 365 mm, verzinkt.

N° ARTICLE ARTIKEL-NR.	KG/PCE KG/STK	CHF/PCE CHF/STK
1935 2142	9.900	221.95

NOE Toplock H

Pour jonction de panneaux et compensations en longueur jusqu'à 100mm, traction admiss. 20 kN.

NOE Toplock H

Für Tafelverbindungen und Längenausgleiche bis 100 mm, zul. Zugkraft 20 kN.

N° ARTICLE ARTIKEL-NR.	KG/PCE KG/STK	CHF/PCE CHF/STK
1935 2141	4.380	67.85

NOE Toplock

Pour jonction de panneaux et compensations en longueur jusqu'à 42 mm, traction admiss. 15 kN.

NOE Toplock

Für Tafelverbindungen und Längenausgleiche bis 42 mm, zul. Zugkraft 15 kN.

N° ARTICLE ARTIKEL-NR.	KG/PCE KG/STK	CHF/PCE CHF/STK
1935 2147	3.700	55.20

NOE Alulock

Pour la compensation continue jusqu'à 100 mm ainsi que le raccordement à l'horizontale et à la verticale des panneaux.

NOE Alulock

Für stufenlosen Ausgleich bis 100 mm sowie waagrechten und senkrechten Tafelanschluss.

N° ARTICLE ARTIKEL-NR.	KG/PCE KG/STK	CHF/PCE CHF/STK
1935 2146	3.400	52.90

DIE SCHALUNG



Béliers du butonnage

Abstützbock

01.F16

NOE Boulon à tête de marteau

Avec poignée, écrou sprint Schwupp intégré, 330 mm de long, longueur de serrage 205mm, Z= 18.8 kN galvanisé.

Hammerkopf-Schraube mit Griff

Schwupp-Sprint integriert, 330 mm lang, Klemmlänge 205 mm, Z= 18.8 kN, verzinkt.



N° ARTICLE ARTIKEL-NR.	LONG (MM) L (MM)	KG/PCE KG/STK	CHF/PCE CHF/STK
1935 2143	205	1.225	31.05

Aides au transport

Transport-Hilfen

01.F17

NOE Etrier de levage

Pour profil NOEstop.

Kranbügel

Für NOEtop Profil.

N° ARTICLE ARTIKEL-NR.	KG/PCE KG/STK	CHF/PCE CHF/STK
1935 2144	6.800	438.15

NOE Goupille de transport

Avec trou, pour le déplacement des panneaux de coffrage.

Transportstecker

Mit Falle, zum Verschieben von einzelnen Schaltafeln.

N° ARTICLE ARTIKEL-NR.	KG/PCE KG/STK	CHF/PCE CHF/STK
1935 2145	0.660	66.70

NOE Entretoisements de fondations

Fundamentverspannung

01.F18

NOE Ruban d'acier

Livraison par rouleau de 50 m.

Bandeisenspanner

Lieferung in 50-m Rollen.

N° ARTICLE ARTIKEL-NR.	KG/M1 KG/M1	CHF/M1 CHF/M1
1 1000 2651	0.570	

NOE Dérouleur pour ruban d'acier

Pour résoudre de façon optimale la découpe et le transport du ruban d'acier.

Abroll- und Schneidewagen

Zuschneiden und transportieren des NOE Bandeisenspanners wird so optimal gelöst.

N° ARTICLE ARTIKEL-NR.	KG/PCE KG/STK	CHF/PCE
1 1000 2652	21.800	

NOE Griffe d'entretoise light

Galvanisé.

Verspannungskralle light

Verzinkt.

N° ARTICLE ARTIKEL-NR.	KG/PCE KG/STK	CHF/PCE CHF/STK
1 1000 2653	0.800	

01.F18

NOE Entretoisements de fondations

Fundamentverspannung

NOE Pince de fondation light

A utiliser avec le ruban d'acier, galvanisé.

Fundamentklemme light

Zum Einsatz mit Bandedisenspanner, verzinkt.



N° ARTICLE ARTIKEL-NR.	KG/PCE KG/STK	CHF/PCE CHF/STK
1 1000 2654	1.140	

01.F19

Ancre Ø 15 mm

Anker Ø 15 mm

NOE Crochet d'ancrage

Schlaufenhaken

N° ARTICLE ARTIKEL-NR.	LONG (MM) L (MM)	KG/PCE KG/STK	CHF/PCE CHF/STK
1 1000 2655	450	1.050	

NOE Boucle d'ancrage

Verankerungsschleufe

N° ARTICLE ARTIKEL-NR.	LONG (MM) L (MM)	LARG (MM) B (MM)	KG/PCE KG/STK	CHF/PCE CHF/STK
1 1000 2656	340	230	2.200	

NOE Ancre ondulée

Force de traction admiss. selon le montage.

Wellanker

Zul. Zugkraft entsprechend Einbausituation.

N° ARTICLE ARTIKEL-NR.	LONG (MM) L (MM)	KG/PCE KG/STK	CHF/PCE CHF/STK
1 1000 2657	550	0.850	

01.F20

Accessoires de coffrage et d'échafaudage

Schalungs- und Gerüstzubehör

NOE Tige d'entretoise tourbillon Schwupp

Ø 15 mm, étêtées, galvanisés.

Schwupp-Spannstäbe

Ø 15 mm, abgekappt, verzinkt.

N° ARTICLE ARTIKEL-NR.	LONG (MM) L (MM)	KG/PCE KG/STK	CHF/PCE CHF/STK
1935 2148	950	1.360	11.10

NOE Ecrou sprint Schwupp

Surface d'appui Ø 80 mm, galvanisé.

Schwupp-Sprint

Auflagerfläche Ø 80 mm, verzinkt.



N° ARTICLE ARTIKEL-NR.	KG/PCE KG/STK	CHF/PCE CHF/STK
1935 2149	0.690	8.00

NOE Ecrou hexagonal 60

Avec filetage intérieur tourbillon Schwupp.

Sechskantmutter 60

Mit Schwupp-Innengewinde.

N° ARTICLE ARTIKEL-NR.	LONG (MM) L (MM)	KG/PCE KG/STK	CHF/PCE CHF/STK
1935 2150	60	0.260	4.90

NOE Plaque d'ancrage

80x55mm, 10mm épaisseur, perçage 24mm, galvanisé.

Auflagerplatte

80x55 mm, 10 mm stark, Bohrung 24 mm, verzinkt.

N° ARTICLE ARTIKEL-NR.	LONG (MM) L (MM)	LARG (MM) B (MM)	KG/PCE KG/STK	CHF/PCE CHF/STK
1935 2152	80	55	0.580	11.35

NOE Plaque d'ancrage avec écrou papillon

Surface d'appui 140x100 mm, galvanisé.

Auflagerplatte mit Flügelmutter

Auflagerfläche 140x100 mm, verzinkt.

N° ARTICLE ARTIKEL-NR.	LONG (MM) L (MM)	LARG (MM) B (MM)	KG/PCE KG/STK	CHF/PCE CHF/STK
1935 2151	100	140	1.200	14.95

**Cônes pour entretoises tourbillon Schwupp
Ø 15 mm****Konen für Schwupp-Verspannung Ø 15 mm****NOE Disque d'étanchéité Schwupp**

Ø 55mm, force de traction admissible 90kN.

Schwupp-Wassersperre

Ø 55 mm, zulässige Zugkraft 90 kN.

N° ARTICLE ARTIKEL-NR.	LONG (MM) L (MM)	KG/PCE KG/STK	CHF/PCE CHF/STK
1935 2154	113	0.511	10.70

Mastique de réparation**Reparationskitt**

N° ARTICLE ARTIKEL-NR.	KG/BTE KG/BOX	CHF/BTE CHF/BOX
1 1000 2664	2	

Durcisseur pour mastique**Härter für Kitt**

N° ARTICLE ARTIKEL-NR.	KG/TUB KG/TUB.	CHF/TUB CHF/TUB.
1 1000 2665	0.06	

Tuyau béton ordinaire non armé

Longeur 1 m1.

Betonrohre, unarmiert

Länge 1 m1.

N° ARTICLE ARTIKEL-NR.	Ø (CM) Ø (CM)	KG/PCE KG/STK	CHF/PCE CHF/STK
901 0020	20	57	54.00
901 0025	25	72	63.00
901 0030	30	110	83.00
901 0040	40	178	117.00
901 0050	50	284	154.00
901 0060	60	345	183.00
901 0070	70	420	217.00
901 0080	80	555	259.00
901 0100	100	860	392.00
901 0125	125	1050	555.00
901 0150	150	1200	770.00
901 0200	200	1900	1190.00

Tuyau oval en béton pour regard**Ovalbetonrohr für Schächte**

N° ARTICLE ARTIKEL-NR.	DIM (CM) DIM (CM)	HT (CM) H (CM)	KG/PCE KG/STK	CHF/PCE CHF/STK
914 8120	90/110	25	190	322.00
914 8115	90/110	50	363	364.00
914 8110	90/110	75	600	454.00
914 8105	90/110	100	800	560.00

Tube et anneau en béton non armé

Betonrohre -/Ringe, unarmiert

N° ARTICLE ARTIKEL-NR.	Ø (CM) Ø (CM)	LONG (CM) L (CM)	KG/PCE KG/STK	CHF/PCE CHF/STK
903 0020	20	25	14	41.00
902 0020	20	50	26	41.00
903 0025	25	25	18	47.30
902 0025	25	50	36	47.30
903 0030	30	25	25	63.00
902 0030	30	50	58	63.00
903 1040	40	10	19	92.00
903 3040	40	15	26	92.00
903 4040	40	20	37	92.00
903 0040	40	25	45	92.00
903 5010	40	30	53	92.00
902 0040	40	50	90	92.00
903 1050	50	10	29	108.00
903 3050	50	15	43	108.00
903 4050	50	20	54	108.00
903 0050	50	25	72	108.00
1 1000 2692	50	30	76	108.00
902 0050	50	50	142	108.00
903 1060	60	10	36	127.00
903 3060	60	15	55	127.00
903 4060	60	20	73	127.00
903 0060	60	25	91	127.00
903 5060	60	30	104	124.00
902 0060	60	50	170	124.00
1 1000 2701	60	75	246	183.00
903 1070	70	10	42	150.00
903 3070	70	15	63	150.00
903 4070	70	20	84	150.00
903 0070	70	25	105	150.00
1 1000 2743	70	30	126	150.00
902 0070	70	50	210	150.00
902 0080	80	10	58	185.00
903 1080	80	15	86	185.00
903 3080	80	20	115	185.00
903 4080	80	25	144	185.00
903 5030	80	30	167	185.00
902 0080	80	50	280	185.00
1 1000 2716	80	75	406	259.00

Tube et anneau en béton non armé

Betonrohre -/Ringe, unarmiert

N° ARTICLE ARTIKEL-NR.	Ø (CM) Ø (CM)	LONG (CM) L (CM)	KG/PCE KG/STK	CHF/PCE CHF/STK
903 1100	100	10	87	274.00
903 3100	100	15	130	274.00
903 4100	100	20	174	274.00
903 0100	100	25	217	274.00
1 1000 2710	100	30	258	280.00
902 0100	100	50	430	280.00
1 1000 2724	100	75	645	392.00
903 4125	125	20	203	429.00
903 0125	125	25	262	429.00
902 0125	125	50	525	429.00
1 1000 2729	125	75	762	555.00
903 0150	150	25	305	505.00
902 0150	150	50	615	570.00
902 0010	150	75	893	745.00
1 1000 2714	200	25	475	540.00
902 0200	200	50	950	790.00
1 1000 2737	200	75	1425	1'080.00
1 1000 2739	250	50	1200	1'020.00
1 1000 2740	250	75	1800	1'430.00
1 1000 2741	300	50	1430	1'540.00
1 1000 2742	300	75	2145	1'880.00

Tuyau béton avec fond

Betonrohr mit Boden

N° ARTICLE ARTIKEL-NR.	Ø (CM) Ø (CM)	LONG (CM) L (CM)	KG/PCE KG/STK	CHF/PCE CHF/STK
906 0040	40	105	202	171.00
906 0050	50	105	323	225.00
906 0060	60	105	424	289.00
906 0070	70	105	460	341.00
906 0080	80	105	692	427.00
906 0100	100	105	1019	640.00
906 0125	125	105	1353	870.00
906 0150	150	105	1719	1'200.00

Tube béton avec fond

Betonrohr mit Boden

N° ARTICLE ARTIKEL-NR.	Ø (CM) Ø (CM)	LONG (CM) L (CM)	KG/PCE KG/STK	CHF/PCE CHF/STK
907 0030	30	55	66	111.00
907 0040	40	55	108	155.00
907 0050	50	55	182	204.00
907 0060	60	55	242	239.00
907 0080	80	55	405	361.00
907 0100	100	55	600	490.00
907 0125	125	55	790	740.00
907 0150	150	55	995	905.00

Puit perdu en béton

Betonversickerungsrohr

N° ARTICLE ARTIKEL-NR.	Ø (CM) Ø (CM)	TROU	LOCH	LONG (CM) L (CM)	KG/PCE KG/STK	CHF/PCE CHF/STK
908 0060	60	Rectangulaire	Rechteckig	100	314	301.00
908 0080	80	Rectangulaire	Rechteckig	100	525	438.00
908 0100	100	Rectangulaire	Rechteckig	100	802	675.00
908 0125	125	Rectangulaire	Rechteckig	100	1010	860.00
908 0150	150	Rectangulaire	Rechteckig	100	1175	1'290.00

Puit de sortie de secours

Notausstiegsschachtunterteil

N° ARTICLE ARTIKEL-NR.	DÉSIGNATION	BEZEICHNUNG	DIM (CM) DIM (CM)	Ø/CM Ø/CM	KG/PCE KG/STK	CHF/PCE CHF/STK
1 1000 2778	Avec fond, sans trou pour échelons, emboîtement pour tuyau en béton rond	Mit Boden, ohne Löcher für Steigeisen, Anschluss für Betonrohr	120/120/150	100	1780	1'660.00
1 1000 2780	Avec fond, sans trou pour échelons, emboîtement pour tuyau ovoïde	Mit Boden, ohne Löcher für Steigeisen, Anschluss für Betoneiformrohr	120/120/150	80/120	1708	1'660.00
1 1000 2779	Avec fond, avec trous pour échelon, emboîtement pour tuyau rond	Mit Boden, mit Löcher für Steigeisen, Anschluss für Betonrohr	120/120/150	100	1735	1'660.00
1 1000 2782	Avec fond, avec trous pour échelon, emboîtement pour tuyau ovoïde	Mit Boden, mit Löcher für Steigeisen, Anschluss für Betoneiformrohr	120/120/150	80/120	1708	1'660.00
1 1000 2781	Sans fond, avec trous pour échelon, emboîtement pour tuyau ovoïde	Ohne Boden, mit Löcher für Steigeisen, Anschluss für Betoneiformrohr	120/120/150	80/120	1600	1'460.00
1 1000 2783	Echelon pour sortie de secours (4 pces/puits de sortie de secours)	Steigeisen für Notausstiegsschacht (4 stk/Notausstiegsschacht)				34.50
1 1000 2702	Tuyau béton armé rond	Bewehrt		100	870	820.00
914 8012	Tuyau en béton ovoïde	Unbewehrt		80/120	820	670.00

Cône en béton symétrique

Betonkonus, symetrisch

N° ARTICLE ARTIKEL-NR.	Ø/CM Ø/CM	HT (CM) H (CM)	KG/PCE KG/STK	CHF/PCE CHF/STK
721 0805	80/60	50	250	280.00
721 1006	100/60	50	370	375.00
721 1007	100/80	50	422	695.00
721 1205	125/60	50	375	535.00
721 1206	125/60	65	495	535.00

Cône en béton asymétrique

Betonkonus, asymetrisch

N° ARTICLE ARTIKEL-NR.	Ø/CM Ø/CM	HT (CM) H (CM)	KG/PCE KG/STK	CHF/PCE CHF/STK
722 0805	80/60	50	255	271.00
722 0806	80/60	65	330	271.00
722 1004	100/60	50	430	377.00
722 1006	100/60	65	463	377.00
722 1205	125/60	65	680	590.00
722 1505	90/110/60 (oval)	100	790	710.00

Dépotoir, base conique

Grundkonus zu Schacht "DTEE"

N° ARTICLE ARTIKEL-NR.	DIM (CM) DIM (CM)	HT (CM) H (CM)	KG/PCE KG/STK	CHF/PCE CHF/STK
725 6040	60/30	40	325	278.00
725 6050	60/30	50	340	389.00
725 8040	80/30	40	490	376.00
725 8050	80/30	80	520	477.00

Couvercle en béton, non carrossable

Beton-/Zementdeckel, nicht befahrbar

N° ARTICLE ARTIKEL-NR.	DIM (CM) DIM (CM)	KG/PCE KG/STK	CHF/PCE CHF/STK
920 0020	20	3	51.00
920 0025	25	5	51.00
920 0030	30	8	61.00
1 1000 2818	35	11	68.00
920 0040	40	13	72.00
920 0050	50	23	99.00
920 0060	60	40	131.00
920 0070	70	58	156.00
920 0080	80	73	209.00
920 0100	100	120	263.00

Couvercle en béton avec ouverture, non carrossable

Beton-/Zementdeckel, mit Kontrollöffnung, nicht befahrbar

N° ARTICLE ARTIKEL-NR.	TYPE	TYP	DIM (CM) DIM (CM)	KG/PCE KG/STK	CHF/PCE CHF/STK
1 1000 2834	Symétrique	Symetrisch	60/30	70	270.00
1 1000 2835	Symétrique	Symetrisch	80/60	110	291.00
921 1060	Symétrique	Symetrisch	100/60	224	438.00

Couvercle en béton avec ouverture, carrossable**Betondeckel mit Öffnung, befahrbar**

N° ARTICLE ARTIKEL-NR.	TYPE	TYP	DIM (CM) DIM (CM)	KG/PCE KG/STK	CHF/PCE CHF/STK
1 1003 1423	Asymétrique	Asymmetrisch	100/60	200	590.00
1 1003 1426	Asymétrique	Asymmetrisch	150/60	620	1'090.00
1 1003 1427	Asymétrique	Asymmetrisch	150/80	515	1'130.00
1 1003 1428	Asymétrique	Asymmetrisch	200/60	1065	1'540.00
1 1003 1429	Asymétrique	Asymmetrisch	250/60	2100	2'140.00
1 1003 1430	Asymétrique	Asymmetrisch	300/60	2960	3'320.00
1 1003 1431	Symétrique	Symetrisch	80/60	150	393.00
1 1003 1432	Symétrique	Symetrisch	100/60	200	590.00
1 1003 1433	Symétrique	Symetrisch	125/60	410	830.00
1 1003 1436	Symétrique	Symetrisch	150/60	620	1'090.00
1 1003 1437	Symétrique	Symetrisch	150/80	515	1'130.00

Tuyau demi-rond, sans rainure, sans embase**Halbrohr, ohne Falz, ohne Fuss**

Longeur 1 m1.

Länge 1 m1.

N° ARTICLE ARTIKEL-NR.	DIM (CM) DIM (CM)	KG/PCE KG/STK	CHF/PCE CHF/STK
915 0020	20	27	66.00
915 0025	25	40	70.00
915 0030	30	50	89.00
915 0040	40	80	122.00
915 0050	50	124	178.00
915 0060	60	155	238.00
915 0080	80	278	329.00
915 0100	100	417	457.00

Caniveau Multiline V 100

Longueur 100 cm, sans pente intégrée.

Cadre en acier zingué.

Rinnenkörper Multiline V 100

Länge 100 cm, ohne Sohlgefälle.

Zarge aus Stahl, verzinkt.



N° ARTICLE ARTIKEL-NR.	TYPE TYP	HT ENTRÉE (CM) ANFANG H (CM)	HT SORTIE (CM) ENDE H (CM)	KG/PCE KG/STK	PCE/PAL STK/PAL	CHF/PCE CHF/STK
989 1000	0.0	15.0	15.0	16.5	24	93.00
989 1040	5.0	17.5	17.5	19	24	93.00
989 1085	10.0	20.0	20.0	21	24	93.00
1 1000 2863	15.0	22.5	22.5	23	24	93.00
1 1000 2864	20.0	25.0	25.0	25	24	93.00

Caniveau Multiline V 100

Longueur 100 cm, avec pente intégrée 0.5 %.

Cadre en acier zingué.

Rinnenkörper Multiline V 100

Länge 100 cm, mit Sohlgefälle 0.5%.

Zarge aus Stahl, verzinkt.

N° ARTICLE ARTIKEL-NR.	TYPE TYP	HT ENTRÉE (CM) ANFANG H (CM)	HT SORTIE (CM) ENDE H (CM)	KG/PCE KG/STK	PCE/PAL STK/PAL	CHF/PCE CHF/STK
989 1015	1	15.0	15.5	16.5	24	93.00
989 1020	2	15.5	16.0	16.5	24	93.00
989 1025	3	16.0	16.5	17.0	24	93.00
989 1030	4	16.5	17.0	17.6	24	93.00
989 1035	5	17.0	17.5	18.0	24	93.00
989 1060	6	17.5	18.0	18.5	24	93.00
989 1065	7	18.0	18.5	19.0	24	93.00
989 1070	8	18.5	19.0	19.3	24	93.00
989 1075	9	19.0	19.5	19.7	24	93.00
989 1080	10	19.5	20.0	20.0	24	93.00

**Caniveau Multiline V 100 pour raccord étanche
vertical/latéral**Longueur 100 cm avec joint à lèvres pour raccord étanche vertical
DN 100.

Cadre en acier zingué.

Rinne Multiline V 100, für senkrechten AnschlussLänge 100 cm, mit Lippenlabyrinthdichtung für senkrechten
Anschluss.

Zarge aus Stahl, verzinkt.

N° ARTICLE ARTIKEL-NR.	TYPE TYP	HT (CM) H (CM)	KG/PCE KG/STK	PCE/PAL STK/PAL	CHF/PCE CHF/STK
989 1005	0.0.2	16.0	16.7	24	106.00
989 1045	5.0.2	18.5	18.7	24	106.00
989 1090	10.0.2	21.0	20.1	24	106.00
1 1000 2938	15.0.2	23.5	22.0	24	106.00
1 1000 2939	20.0.2	26.0	24.4	24	106.00

Caniveaux ACO Multiline V 100

Entwässerungsrinne aus Polymerbeton ACO
(D400)

01.G2

Caniveau petite hauteur Multiline V 100

Longueur 100 cm.

Cadre en acier zingué.

Flachrinne Multiline V100

Länge 100 cm.

Zarge aus Stahl, verzinkt.



N° ARTICLE ARTIKEL-NR.	TYPE TYP	HT (CM) H (CM)	KG/PCE KG/STK	PCE/PAL STK/PAL	CHF/PCE CHF/STK
989 1096	FL 6	6.0	8.2	30	93.00
989 1098	FL 8	8.0	11.5	30	93.00
989 1100	FL 10	10.0	13.0	30	93.00

Collecteur/dessableur Multiline V 100 avec récipent

Longueur 50 cm, avec joint à lèvres.

Cadre en acier zingué.

Einlaufkasten Multiline V 100 mit Schlammweimer

Länge 50 cm, mit Lippenlabyrinthdichtung.

Zarge aus Stahl, verzinkt.

N° ARTICLE ARTIKEL-NR.	DÉSIGNATION	BEZEICHNUNG	TYPE TYP	POUR SORTIE Ø (MM) AUSGANG Ø (MM)	HT (CM) H (CM)	KG/PCE KG/STK	PCE/PAL STK/PAL	CHF/PCE CHF/STK
989 1150	Forme courte	Form kurz	0.0-10	100.0	45.0	25.3	10	222.00
1 1000 2959	Forme courte	Form kurz	0.0-10	150.0	45.0	25.3	10	222.00
1 1000 2964	Forme longue	Form länge	0.0-20	100.0	60.0	30.0	10	248.00
1 1000 2965	Forme longue	Form länge	0.0-20	150.0	60.0	30.0	10	248.00

Accessoires pour Multiline V 100

Zubehör für Multiline V 100

01.G3

Plaque frontale Multiline V 100

Cadre en acier zingué.

Stirnwand für Multiline V 100

Zarge aus Stahl, verzinkt.

N° ARTICLE ARTIKEL-NR.	DÉSIGNATION	BEZEICHNUNG	TYPE TYP	KG/PCE KG/STK	CHF/PCE CHF/STK
989 1180	Combinée pour entrée et sortie du caniveau épaisseur 2 cm	Kombistirnwand für Rinnenanfang-/Ende, Dicke 2 cm	0-20	1.4	27.00
989 1185	Pour sortie du caniveau avec joint à lèvres pour raccord DN 100 épaisseur 4 cm	Für Rinnenende, mit Lippenlabyrinthdichtung, DN100, Dicke 4 cm	0	1.2	43.00
989 1190	Pour sortie du caniveau avec joint à lèvres pour raccord DN 100 épaisseur 4 cm	Für Rinnenende, mit Lippenlabyrinthdichtung, DN100, Dicke 4 cm	5	1.4	43.00
989 1195	Pour sortie du caniveau avec joint à lèvres pour raccord DN 100 épaisseur 4 cm	Für Rinnenende, mit Lippenlabyrinthdichtung, DN100, Dicke 4 cm	10	1.6	43.00
1 1000 2976	Pour sortie du caniveau avec joint à lèvres pour raccord DN 100 épaisseur 4 cm	Für Rinnenende, mit Lippenlabyrinthdichtung, DN100, Dicke 4 cm	15	1.8	43.00
1 1000 2977	Pour sortie du caniveau avec joint à lèvres pour raccord DN 100 épaisseur 4 cm	Für Rinnenende, mit Lippenlabyrinthdichtung, DN100, Dicke 4 cm	20	1.9	43.00

Plaque frontale Multiline V 100 pour caniveau petite hauteur

Cadre en acier zingué.

Stirnwand für Flachrinne V 100

Rahmen aus Stahl, verzinkt.



N° ARTICLE ARTIKEL-NR.	DÉSIGNATION	BEZEICHNUNG	TYPE (CM) TYP (CM)	KG/PCE KG/STK	CHF/PCE CHF/STK
989 1160	Combinée pour entrée et sortie du caniveau épaisseur 2 cm, pour caniveau ht. 6 cm	Kombistirnwand für Flachrinne V 100, Dicke 2 cm, Höhe 8 cm	6.0	0.6	27.00
989 1209	Combinée pour entrée et sortie du caniveau épaisseur 2 cm, pour caniveau ht. 8 cm	Kombistirnwand für Flachrinne V 100, Dicke 2 cm, Höhe 10 cm	8.0	0.6	27.00
989 1210	Combinée pour entrée et sortie du caniveau épaisseur 2 cm, pour caniveau ht. 10 cm	Kombistirnwand für Flachrinne V 100, Dicke 2 cm, Höhe 6 cm	10.0	0.7	27.00
1 1000 2996	Avec manchon pour sortie du caniveau 6 cm	Mit Stutzen für Rinnenende, Höhe 6 cm	6.0	0.2	32.00
1 1000 2997	Avec manchon pour sortie du caniveau 8 cm	Mit Stutzen für Rinnenende, Höhe 8 cm	8.0	0.3	32.00
1 1000 3000	Avec manchon pour sortie du caniveau 10 cm	Mit Stutzen für Rinnenende, Höhe 10 cm	10.0	0.3	32.00

Support Multifix

Pour l'appui au caniveau Multiline.

Einbauhilfe Multifix (V100)

Zur Aufständering der Rinnen (V100).

N° ARTICLE ARTIKEL-NR.	ÉP REVÊTEMENT (CM) DECKENSTÄRKE (CM)	HT (CM) H (CM)	CHF/PCE CHF/STK
1 1000 3002	35.0	33.0	55.00
1 1000 3003	55.0	53.0	63.00

Grille Drainlock pour Multiline V 100, largeur 12.3 cm

Grille passerelle, classe de charge A.

Rost Drainlock für Multiline (V100), Breite 12.3 cm

Stegrost, Belastungsklasse A15.

N° ARTICLE ARTIKEL-NR.	MATÉRIAU	MATERIAL	FENTE (MM) SCHLITZWEITE (MM)	LONG (CM) L (CM)	KG/PCE KG/STK	CHF/PCE CHF/STK
989 1250	Acier zingué	Stahl verzinkt	10.0	100.0	2.2	38.00
989 1255	Acier zingué	Stahl verzinkt	10.0	50.0	1.0	34.00
1 1000 3006	Acier inox	Edelstahl	10.0	100.0	2.2	126.00
1 1000 3007	Acier inox	Edelstahl	10.0	50.0	1.0	89.00

Grille passerelle renforcée, classe de charge C**Doppelstegrost, Belastungsklasse A15-C250**

N° ARTICLE ARTIKEL-NR.	MATÉRIAU	MATERIAL	FENTE (MM) SCHLITZWEITE (MM)	LONG (CM) L (CM)	KG/PCE KG/STK	CHF/PCE CHF/STK
1 1000 3008	Acier zingué	Stahl verzinkt	10.0	100.0	4.3	77.00
1 1000 3009	Acier zingué	Stahl verzinkt	10.0	50.0	2.2	58.00
1 1000 3010	Acier inox	Edelstahl	10.0	100.0	4.3	313.00
1 1000 3011	Acier inox	Edelstahl	10.0	50.0	2.2	211.00

Grille perforée, classe de charge A

Lochrost NW100, Belastungsklasse A15



N° ARTICLE ARTIKEL-NR.	MATÉRIAU	MATERIAL	Ø (MM) Ø (MM)	LONG (CM) L (CM)	KG/PCE KG/STK	CHF/PCE CHF/STK
1 1000 3012	Acier zingué	Stahl verzinkt	6.0	100.0	3.0	109.00
1 1000 3013	Acier zingué	Stahl verzinkt	6.0	50.0	1.6	74.00
1 1000 3014	Acier inox	Edelstahl	6.0	100.0	2.4	137.00
1 1000 3015	Acier inox	Edelstahl	6.0	50.0	1.2	89.00

Grille caillebotis PLUS

Gitterrost PLUS

N° ARTICLE ARTIKEL-NR.	CLASSE DE CHARGE BELASTUNGSKLASSE	MATÉRIAU	MATERIAL	MAILLE (MM) MW (MM)	LONG (CM) L (CM)	KG/PCE KG/STK	CHF/PCE CHF/STK
989 1270	B	Acier zingué	Stahl verzinkt	30/10	100.0	3.2	66.00
989 1275	B	Acier zingué	Stahl verzinkt	30/10	50.0	1.6	50.00
1 1000 3026	C	Acier zingué	Stahl verzinkt	30/10	100.0	3.1	84.00
1 1000 3027	C	Acier zingué	Stahl verzinkt	30/10	50.0	1.5	64.00
1 1000 3028	D	Acier zingué	Stahl verzinkt	30/10	100.0	5.2	107.00
1 1000 3029	D	Acier zingué	Stahl verzinkt	30/10	50.0	2.8	79.00
1 1000 3030	C	Acier inox	Edelstahl	30/10	100.0	3.1	317.00
1 1000 3031	C	Acier inox	Edelstahl	30/10	50.0	1.5	241.00
1 1000 3032	D	Acier inox	Edelstahl	30/10	100.0	5.2	423.00
1 1000 3033	D	Acier inox	Edelstahl	30/10	50.0	2.8	305.00
1 1000 3024	B	Acier inox	Edelstahl	30/10	100.0	3.2	215.00
1 1000 3025	B	Acier inox	Edelstahl	30/10	50.0	1.6	156.00

Grille en matière synthétique

Kunststoffrost

N° ARTICLE ARTIKEL-NR.	CLASSE DE CHARGE BELASTUNGSKLASSE	MATÉRIAU	MATERIAL	FENTE (MM) SCHLITZWEITE (MM)	LONG (CM) L (CM)	KG/PCE KG/STK	CHF/PCE CHF/STK
1 1000 3034	B	Synthétique noir	Kunststoffschwarz	8.0	50.0	0.8	42.00
989 1293	C	Synthétique noir	Kunststoffschwarz	8.0	50.0	1.0	48.00

Grille en fonte Heelguard GGG KTL, classe de charge C

Gussrost Heelguard GGG KTL, Belastungsklasse A15-C250



N° ARTICLE ARTIKEL-NR.	MESURE FENTE (MM) SCHLITZWEITE MASS (MM)	LONG (CM) L (CM)	KG/PCE KG/STK	CHF/PCE CHF/STK
1 1000 3037	5.0	50.0	3.8	65.00

Grille en fonte

Gussrost

N° ARTICLE ARTIKEL-NR.	CLASSE DE CHARGE BELASTUNGSKLASSE	MATÉRIAU MATERIAL	FENTE (MM) SCHLITZWEITE (MM)	LONG (CM) L (CM)	KG/PCE KG/STK	CHF/PCE CHF/STK
989 1285	C	GGG	12.0	50.0	3.3	49.00
1 1000 3039	C	GGG KTL	12.0	50.0	3.3	55.00
989 1290	E	GGG	12.0	50.0	4.0	58.00
1 1000 3041	E	GGG KTL	12.0	50.0	4.0	63.00

Grille passerelle longitudinale, en fonte GGG KTL

Längsstabgussrost GGG KTL

N° ARTICLE ARTIKEL-NR.	CLASSE DE CHARGE BELASTUNGSKLASSE	MAILLE (MM) MW (MM)	LONG (CM) L (CM)	KG/PCE KG/STK	CHF/PCE CHF/STK
1 1000 3042	C	31/12	50.0	3.5	69.00
1 1000 3043	E	28/12	50.0	4.7	86.00

Caniveau Multiline V 150

Longueur 100 cm, sans pente intégrée.

Cadre en acier zingué.

Rinnenkörper Multiline V 150

Länge 100 cm, ohne Sohlgefälle.

Zarge Stahl, verzinkt.



N° ARTICLE ARTIKEL-NR.	TYPE TYP	HT ENTRÉE (CM) ANFANG H (CM)	HT SORTIE (CM) ENDE H (CM)	KG/PCE KG/STK	PCE/PAL STK/PAL	CHF/PCE CHF/STK
989 1310	0.0	21.0	21.0	27.8	12	150.00
1 1000 3045	10.0	26.0	26.0	32.7	12	150.00
1 1000 3046	20.0	31.0	31.0	36.1	8	150.00

Grille en fonte GGG KTL**Gussrost GGG KTL**

N° ARTICLE ARTIKEL-NR.	CLASSE DE CHARGE BELASTUNGSKLASSE	FENTE (MM) SCHLITZWEITE (MM)	LONG (CM) L (CM)	KG/PCE KG/STK	CHF/PCE CHF/STK
989 1502	C	12.0	50.0	6.0	75.00
989 1501	E	12.0	50.0	7.8	90.00

Grille passerelle longitudinale, en fonte GGG KTL**Längsstabgussrost GGG KTL**

N° ARTICLE ARTIKEL-NR.	CLASSE DE CHARGE BELASTUNGSKLASSE	MAILLE (MM) MW (MM)	LONG (CM) L (CM)	KG/PCE KG/STK	CHF/PCE CHF/STK
1 1000 3191	C	29/12	50.0	5.3	95.00
1 1000 3192	E	25/12	50.0	8.2	110.00

Accessoire, crochet pour enlever les grilles**Rosthaken**

N° ARTICLE ARTIKEL-NR.	CHF/PCE CHF/STK
989 1295	23.00

Caniveau Multiline V 200

Longueur 100 cm, sans pente intégrée.

Cadre en acier zingué.

Rinnenkörper Multiline V 200

Länge 100 cm, ohne Sohlengefälle.

Zarge aus Stahl, verzinkt.



N° ARTICLE ARTIKEL-NR.	TYPE TYP	HT ENTRÉE (CM) ANFANG H (CM)	HT SORTIE (CM) ENDE H (CM)	KG/PCE KG/STK	PCE/PAL STK/PAL	CHF/PCE CHF/STK
1 1000 3196	0.0	26.5	26.5	41.9	9	191.00
1 1000 3197	10.0	31.5	31.5	47.5	9	191.00
1 1000 3198	20.0	36.5	36.5	51.7	6	191.00

Grilles Drainlock pour Multiline V 200, largeur 22.3 cm

Grille caillebotis.

Rost Drainlock zu Multiline V 200, Breite 22.3 cm

Gitterrost.

N° ARTICLE ARTIKEL-NR.	CLASSE DE CHARGE BELASTUNGSKLASSE	MATÉRIAU	MATERIAL	MAILLE (MM) MW (MM)	LONG (CM) L (CM)	KG/PCE KG/STK	PCE/PAL STK/PAL	CHF/PCE CHF/STK
1 1000 3291	B	Acier zingué	Stahl verzinkt	30/10	100.0	7.4	48	148.00
1 1000 3292	B	Acier zingué	Stahl verzinkt	30/10	50.0	3.7	24	112.00
1 1000 3293	B	Acier inox	Edelstahl	30/10	100.0	7.3	48	435.00
1 1000 3294	B	Acier inox	Edelstahl	30/10	50.0	3.7	24	327.00

Grille en fonte GGG KTL**Gussrost GGG KTL**

N° ARTICLE ARTIKEL-NR.	CLASSE DE CHARGE BELASTUNGSKLASSE	FENTE (MM) SCHLITZWEITE (MM)	LONG (CM) L (CM)	KG/PCE KG/STK	PCE/PAL STK/PAL	CHF/PCE CHF/STK
1 1000 3303	C	12.0	50.0	8.6	90	129.00
1 1000 3304	E	12.0	50.0	11.4	90	155.00

Grille longitudinale en fonte GGG KTL**Längsstabgussrost GGG KTL**

N° ARTICLE ARTIKEL-NR.	CLASSE DE CHARGE BELASTUNGSKLASSE	MAILLE (MM) MW (MM)	LONG (CM) L (CM)	KG/PCE KG/STK	PCE/PAL STK/PAL	CHF/PCE CHF/STK
1 1000 3305	C	31/14	50.0	7.5	90	154.00
1 1000 3306	E	26/14	50.0	11.5	90	188.00

Accessoire, crochet pour enlever les grilles**Rosthaken**

N° ARTICLE ARTIKEL-NR.	CHF/PCE CHF/STK
989 1295	23.00

Caniveau Multiline V 300

Longueur 100 cm, sans pente intégrée.

Cadre en acier zingué.

Rinnenkörper Multiline V 300

Länge 100 cm, ohne Sohlengefälle.

Zarge aus Stahl, verzinkt.



N° ARTICLE ARTIKEL-NR.	TYPE TYP	HT ENTRÉE (CM) ANFANG H (CM)	HT SORTIE (CM) ENDE H (CM)	KG/PCE KG/STK	PCE/PAL STK/PAL	CHF/PCE CHF/STK
1 1000 3308	0.0	38.5	38.5	63.0	4	296.00
1 1000 3309	10.0	43.5	43.5	69.2	4	296.00
1 1000 3310	20.0	48.5	48.5	75.6	4	296.00

Grille Drainlock pour Multiline V 300, largeur 33.8 cm

Grille caillebotis.

Rost Drainlock zu Multiline V 300, Breite 33.8 cm

Gitterrost.

N° ARTICLE ARTIKEL-NR.	CLASSE DE CHARGE BELASTUNGSKLASSE	MATÉRIAU	MATERIAL	MAILLE (MM) MW (MM)	LONG (CM) L (CM)	KG/PCE KG/STK	PCE/PAL STK/PAL	CHF/PCE CHF/STK
1 1000 3401	C	Acier zingué	Stahl verzinkt	16/22	50.0	14.9	40	349.00
1 1000 3402	D	Acier zingué	Stahl verzinkt	16/22	50.0	19.6	40	478.00
1 1000 3403	C	Acier inox	Edelstahl	16/22	50.0	14.9	15	1'455.00
1 1000 3404	D	Acier inox	Edelstahl	16/22	50.0	19.6	15	1'730.00

Grille en fonte GGG KTL**Gussrost GGG KTL**

N° ARTICLE ARTIKEL-NR.	CLASSE DE CHARGE BELASTUNGSKLASSE	FENTE (MM) SCHLITZWEITE (MM)	LONG (CM) L (CM)	KG/PCE KG/STK	PCE/PAL STK/PAL	CHF/PCE CHF/STK
1 1000 3405	C	12.0	50.0	17.3	40	232.00
1 1000 3406	E	12.0	50.0	22.5	40	285.00

Accessoire, crochet pour enlever les grilles**Rosthaken**

N° ARTICLE ARTIKEL-NR.	CHF/PCE CHF/STK
989 1295	23.00

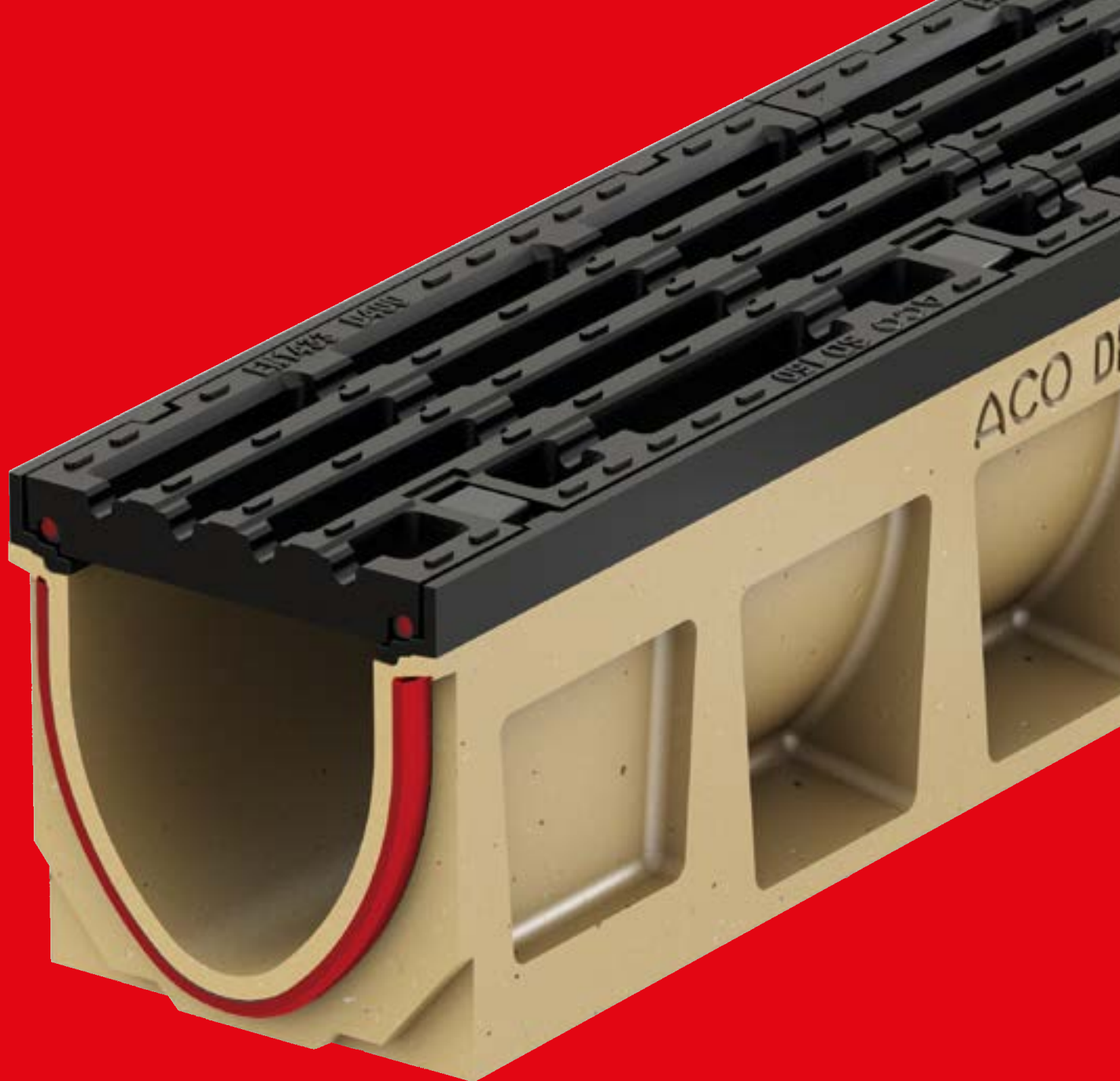

ACO Swissdrain Capax - la nouvelle génération de caniveau

étanche

système étanche aux liquides sans intervention supplémentaire

silencieux

grâce à l'amortissement anti-bruit intégré dans la grille

haute performance

capacité hydraulique améliorée grâce à la grille Capax

ACO Passavant AG - www.aco.ch



Caniveau Swissdrain SD 100, sans grille

Longueur 100 cm - sans pente intégrée.

Rinnenkörper Swissdrain SD 100, ohne Gussrost

Länge 100 cm - ohne Sohlengefälle.



N° ARTICLE ARTIKEL-NR.	TYPE TYP	HT ENTRÉE (CM) ANFANG H (CM)	HT SORTIE (CM) ENDE H (CM)	KG/PCE KG/STK	PCE/PAL STK/PAL	CHF/PCE CHF/STK
1 1000 3409	0	16.5	27.2	42.0	20	144.00
1 1000 3410	10	21.5	32.8	45.4	20	144.00
1 1000 3411	20	26.5	36.2	49.0	20	144.00

Caniveau Swissdrain SD 100, sans grille

Longueur 100 cm - avec pente intégrée 0.5%

Rinnenkörper Swissdrain SD 100, ohne Gussrost

Länge 100 cm - mit Sohlengefälle 0.5%

N° ARTICLE ARTIKEL-NR.	TYPE TYP	HT ENTRÉE (CM) ANFANG H (CM)	HT SORTIE (CM) ENDE H (CM)	KG/PCE KG/STK	PCE/PAL STK/PAL	CHF/PCE CHF/STK
1 1000 3412	1	16.5	17.0	28.6	20	144.00
1 1000 3413	2	17.0	17.5	29.0	20	144.00
1 1000 3414	3	17.5	18.0	30.2	20	144.00
1 1000 3415	4	18.0	18.5	31.2	20	144.00
1 1000 3416	5	18.5	19.0	31.7	20	144.00
1 1000 3417	6	19.0	19.5	32.2	20	144.00
1 1000 3418	7	19.5	20.0	32.4	20	144.00
1 1000 3419	8	20.0	20.5	32.8	20	144.00
1 1000 3420	9	20.5	21.0	33.4	20	144.00
1 1000 3421	10	21.0	21.5	34.2	20	144.00

Caniveau Swissdrain SD 100 pour raccord étanche vertical/latéral, sans grille

Longueur 100 cm avec joint à lèvres pour raccord étanche vertical DN 100.

Rinnenkörper Swissdrain SD 100 mit seitlichen Vorformungen, ohne Gussrost

Länge 100 cm, mit Lippenlabyrinthdichtung für senkrechten Anschluss DN 100.

N° ARTICLE ARTIKEL-NR.	TYPE TYP	HT (CM) H (CM)	KG/PCE KG/STK	PCE/PAL STK/PAL	CHF/PCE CHF/STK
1 1000 3422	0.0.2	16.5	37.2	10	154.00
1 1000 3423	10.0.2	21.5	32.2	10	154.00
1 1000 3424	20.0.2	26.5	36.6	10	154.00

Caniveau Swissdrain SD 100 pour raccord étanche vertical/latéral, sans grille

Longueur 50 cm avec joint à lèvres pour raccord étanche vertical DN 100 et sorties préformées latérales.

Rinnenkörper Swissdrain SD 100 mit seitlichen Vorformungen, ohne Gussrost

Länge 50 cm, mit Lippenlabyrinthdichtung für senkrechten Anschluss DN 100.

N° ARTICLE ARTIKEL-NR.	TYPE TYP	HT (CM) H (CM)	KG/PCE KG/STK	PCE/PAL STK/PAL	CHF/PCE CHF/STK
1 1000 3425	0.2	16.5	13.7	8	134.00
1 1000 3426	10.2	21.5	10.2	8	134.00
1 1000 3427	20.2	26.5	19.1	8	134.00

Caniveau Swissdrain SD 100 pour raccord étanche vertical/latéral, sans grille

Longueur 50 cm avec sortie préformée latérales DN 100.

N° ARTICLE ARTIKEL-NR.	TYPE TYP	HT (CM) H (CM)	KG/PCE KG/STK	PCE/PAL STK/PAL	CHF/PCE CHF/STK
1 1000 3428	0.1	14.9	14.9	8	123.00
1 1000 3429	10.1	17.5	17.5	8	123.00
1 1000 3430	20.1	20.1	20.1	8	123.00

Rinnenkörper Swissdrain SD 100 mit seitlichen Vorformungen, ohne Gussrost

Länge 50 cm (mit seitlichen Vorformungen).

**Caniveau Swissdrain petite hauteur SD 100, sans grille**

Longueur 100 cm.

N° ARTICLE ARTIKEL-NR.	TYPE TYP	HT (CM) H (CM)	KG/PCE KG/STK	PCE/PAL STK/PAL	CHF/PCE CHF/STK
1 1000 3431	FL 10	10.0	20.8	25	144.00

Swissdrain SD 100 Flachrinne, ohne Gussrost

Länge 100 cm.

Caniveau Swissdrain petite hauteur SD 100 pour sortie verticale, sans grille

Longueur 100 cm avec joint à lèvres pour sortie verticale DN 100.

N° ARTICLE ARTIKEL-NR.	TYPE TYP	HT (CM) H (CM)	KG/PCE KG/STK	PCE/PAL STK/PAL	CHF/PCE CHF/STK
1 1000 3432	FL 10	10.0	20.0	10	154.00

Swissdrain SD 100 Flachrinne für senkrechten Ablauf, ohne Gussrost

Länge 100 cm, mit Lippenlabyrinthdichtung für senkrechten Anschluss DN 100.

Collecteur/dessableur Swissdrain SD 100 avec récipient

Longueur 50 cm avec joint à lèvres.

N° ARTICLE ARTIKEL-NR.	TYPE TYP	HT (CM) H (CM)	KG/PCE KG/STK	CHF/PCE CHF/STK
1 1000 3433	0	52.0	43.0	345.00
1 1000 3434	10	52.0	43.5	345.00
1 1000 3435	20	52.0	44.0	345.00

Swissdrain SD 100 Einlaufkasten mit Schlammweimer

Länge 50 cm, mit Lippenlabyrinthdichtung.

Accessoires pour Swissdrain SD 100 - SD 100 Capax

Plaque frontale combinée pour entrée et sortie du caniveau, épaisseur 3.4 cm.

N° ARTICLE ARTIKEL-NR.	TYPE TYP	KG/PCE KG/STK	CHF/PCE CHF/STK
1 1000 3436	0.0/1	1.4	39.00
1 1000 3437	10.0	1.7	39.00
1 1000 3438	20.0	1.9	39.00

Zubehör zu Swissdrain SD 100 - SD 100 Capax

Kombistirnwand für Rinnenanfang-/Ende, Dicke 3.4 cm.

Plaque frontale pour sortie du caniveau avec joint à lèvres pour raccord DN 100, épaisseur 4 cm

Stirnwand für Rinnenende mit Lippenlabirinthdichtung DN 100, Dicke 4 cm



N° ARTICLE ARTIKEL-NR.	TYPE TYP	KG/PCE KG/STK	CHF/PCE CHF/STK
1 1000 3439	0.0	2.1	58.00
1 1000 3440	10.0	2.8	58.00
1 1000 3441	20.0	3.5	58.00

Plaque frontale pour entrée du caniveau, avec pente, épaisseur 3.4 cm

Stirnwand für Rinnenanfang mit Sohlengefälle, Dicke 3.4 cm

N° ARTICLE ARTIKEL-NR.	TYPE TYP	KG/PCE KG/STK	CHF/PCE CHF/STK
1 1000 3442	2.0	1.4	39.00
1 1000 3443	3.0	1.4	39.00
1 1000 3444	4.0	1.4	39.00
1 1000 3445	5.0	1.5	39.00
1 1000 3446	6.0	1.5	39.00
1 1000 3447	7.0	1.6	39.00
1 1000 3448	8.0	1.6	39.00
1 1000 3449	9.0	1.7	39.00
1 1000 3450	10.0	1.7	39.00

Plaque frontale combinée pour entrée et sortie du caniveaux, épaisseur 3.4 cm

Kombistirnwand für Rinnenanfang-/Ende, Dicke 3.4 cm

N° ARTICLE ARTIKEL-NR.	DÉSIGNATION	BEZEICHNUNG	KG/PCE KG/STK	CHF/PCE CHF/STK
1 1000 3451	Pour caniveau petite hauteur SD 100	Passend zu Flachrinne SD 100	1.0	29.00
1 1000 3452	Inverseur du sens d'écoulement / Hauteur 1	Fließrichtungswechsler Bauhöhe 1		40.00
1 1000 3453	Inverseur du sens d'écoulement / Hauteur 10	Fließrichtungswechsler Bauhöhe 10		40.00

Accessoire, crochet pour enlever les grilles

Rosthaken

N° ARTICLE ARTIKEL-NR.	CHF/PCE CHF/STK
989 1295	23.00

Grilles pour Swissdrain SD 100

Gussrost für Swissdrain SD 100

N° ARTICLE ARTIKEL-NR.	CLASSE DE CHARGE BELASTUNGSKLASSE	MAILLE (MM) MW (MM)	LONG (MM) L (MM)	KG/PCE KG/STK	PCE/PAL STK/PAL	CHF/PCE CHF/STK
1 1000 3454	D	13.5	500	6.50	200	72.00
1 1000 3455	F	13.5	500	7.50	200	83.00
1 1000 3456	D	21	500	7.50	200	88.00

Caniveau Swissdrain SD 150, sans grille

Longueur 100 cm, sans pente intégrée.

N° ARTICLE ARTIKEL-NR.	TYPE TYP	HT ENTRÉE (CM) ANFANG H (CM)	HT SORTIE (CM) ENDE H (CM)	KG/PCE KG/STK	PCE/PAL STK/PAL	CHF/PCE CHF/STK
989 1780	0.0	22.0	22.0	39.4	16	191.00
1 1000 3458	10.0	27.0	27.0	44.3	12	191.00
1 1000 3459	20.0	32.0	32.0	50.0	12	191.00

Rinnenkörper Swissdrain SD 150, ohne Gussrost

Länge 100 cm, ohne Sohlengefälle.

**Caniveau Swissdrain SD 150, sans grille**

Longueur 100 cm, avec pente intégrée 0.5 %

N° ARTICLE ARTIKEL-NR.	TYPE TYP	HT ENTRÉE (CM) ANFANG H (CM)	HT SORTIE (CM) ENDE H (CM)	KG/PCE KG/STK	PCE/PAL STK/PAL	CHF/PCE CHF/STK
1 1000 3460	1	22.0	22.5	39.2	12	191.00
1 1000 3461	2	22.5	23.0	39.6	12	191.00
1 1000 3462	3	23.0	23.5	40.2	12	191.00
1 1000 3463	4	23.5	24.0	40.8	12	191.00
1 1000 3464	5	24.0	24.5	41.4	12	191.00
1 1000 3465	6	24.5	25.0	42.0	12	191.00
1 1000 3466	7	25.0	25.5	42.6	12	191.00
1 1000 3467	8	25.5	26.0	43.2	12	191.00
1 1000 3468	9	26.0	26.5	43.8	12	191.00
1 1000 3469	10	26.5	27.0	45.3	12	191.00

Rinnenkörper Swissdrain SD 150, ohne Gussrost

Länge 100 cm mit Sohlengefälle 0.5%

Caniveau Swissdrain SD 150 pour raccord étanche vertical/latéral, sans grille

Longueur 100 cm avec joint à lèvres pour raccord étanche vertical DN 150.

N° ARTICLE ARTIKEL-NR.	TYPE TYP	HT (CM) H (CM)	KG/PCE KG/STK	PCE/PAL STK/PAL	CHF/PCE CHF/STK
1 1000 3470	0.0.2	22.0	37.0	8	201.00
1 1000 3471	10.0.2	27.0	41.8	8	201.00
1 1000 3472	20.0.2	32.0	47.4	8	201.00

Rinnenkörper Swissdrain SD 150 für senkrechten Anschluss, ohne Gussrost

Länge 100 cm, mit Lippenlabyrinthdichtung für senkrechten Anschluss DN 150.

Caniveau Swissdrain SD 150 pour raccord étanche vertical/latéral, sans grille

Longueur 50 cm avec joint à lèvres pour raccord étanche vertical DN 150 et sorties préformées latérales

N° ARTICLE ARTIKEL-NR.	TYPE TYP	HT (CM) H (CM)	KG/PCE KG/STK	PCE/PAL STK/PAL	CHF/PCE CHF/STK
1 1000 3473	0.2	22.0	19.1	8	170.00
1 1000 3474	10.2	27.0	21.9	8	170.00
1 1000 3475	20.2	32.0	24.7	8	170.00

Rinnenkörper Swissdrain SD 150 für senkrechten Anschluss, ohne Gussrost

Länge 50 cm mit Lippenlabyrinthdichtung für senkrechten Anschluss DN 150 mit seitlichen Vorformungen DN 150

Caniveau Swissdrain SD 150 pour raccord étanche vertical/latéral, sans grille

Longueur 50 cm avec sortie préformée latérale DN 150

Rinnenkörper Swissdrain SD 150 für senkrechten Anschluss, ohne Gussrost

Länge 50 cm mit senkrechten und seitlichen Vorformungen



N° ARTICLE ARTIKEL-NR.	TYPE TYP	HT (CM) H (CM)	KG/PCE KG/STK	PCE/PAL STK/PAL	CHF/PCE CHF/STK
989 1785	0.1	22.0	21.3	8	160.00
1 1000 3477	10.1	27.0	23.9	8	160.00
1 1000 3478	20.1	32.0	26.5	8	160.00

Caniveau Swissdrain petite hauteur SD 150, sans grille

Longueur 100 cm.

Rinnenkörper Swissdrain Flachrinne SD 150, ohne Gussrost

Länge 100 cm.

N° ARTICLE ARTIKEL-NR.	TYPE TYP	HT (CM) H (CM)	KG/PCE KG/STK	PCE/PAL STK/PAL	CHF/PCE CHF/STK
1 1000 3479	FL 10	10.0	23.4	16	191.00

Caniveau Swissdrain petite hauteur SD 150 pour sortie verticale

Longueur 100 cm avec joint à lèvres pour sortie verticale DN 100.

Rinnenkörper Swissdrain SD 150 Flachrinne für senkrechten Ablauf

Länge 100 cm mit Lippenlabyrinthdichtung für senkrechten Anschluss DN 100.

N° ARTICLE ARTIKEL-NR.	TYPE TYP	HT (CM) H (CM)	KG/PCE KG/STK	PCE/PAL STK/PAL	CHF/PCE CHF/STK
1 1000 3480	FL 10	10.0	23.2	12	201.00

Collecteur/dessableur Swissdrain SD 150 avec réceptif

Longueur 50 cm avec joint à lèvres, pour sortie des deux côtés.

Swissdrain SD 150 Einlaufkasten mit Schlammweimer

Länge 50 cm mit Lippenlabyrinthdichtung mit seitlichen Vorformungen.

N° ARTICLE ARTIKEL-NR.	TYPE TYP	HT (CM) H (CM)	KG/PCE KG/STK	PCE/PAL STK/PAL	CHF/PCE CHF/STK
1 1000 3481	0.0	60.5	58.0		445.00
1 1000 3482	10.0	60.5	58.5		445.00
1 1000 3483	20.0	60.5	59.0		445.00

Grilles pour Swissdrain SD 150**Gussrost für Swissdrain SD 150**

N° ARTICLE ARTIKEL-NR.	CLASSE DE CHARGE BELASTUNGSKLASSE	MAILLE (MM) MW (MM)	LONG (MM) L (MM)	KG/PCE KG/STK	PCE/PAL STK/PAL	CHF/PCE CHF/STK
989 1790	D	13.5	500	6.50	200	88.00
1 1000 3503	F	13.5	500	7.50	200	100.00
989 1795	D	26	500	7.50	200	105.00

Caniveau Swissdrain SD 200, sans grille

Longueur 100 cm, sans pente intégrée.

N° ARTICLE ARTIKEL-NR.	TYPE TYP	HT ENTRÉE (CM) ANFANG H (CM)	HT SORTIE (CM) ENDE H (CM)	KG/PCE KG/STK	PCE/PAL STK/PAL	CHF/PCE CHF/STK
1 1000 3505	0.0	29.0	29.0	54.0	9	239.00
1 1000 3506	10.0	34.0	34.0	59.2	9	239.00
1 1000 3507	20.0	39.0	39.0	54.0	6	239.00

Rinnenkörper SD 200, ohne Gussrost

Länge 100 cm, ohne Sohlengefälle.

**Caniveau Swissdrain SD 200, sans grille**

Avec pente intégrée 0.5 %

N° ARTICLE ARTIKEL-NR.	TYPE TYP	HT ENTRÉE (CM) ANFANG H (CM)	HT SORTIE (CM) ENDE H (CM)	KG/PCE KG/STK	PCE/PAL STK/PAL	CHF/PCE CHF/STK
1 1000 3508	1	29.0	29.5	53.2	9	239.00
1 1000 3509	2	29.5	30.0	55.2	9	239.00
1 1000 3510	3	30.0	30.5		9	239.00
1 1000 3511	4	30.5	31.0	55.8	9	239.00
1 1000 3512	5	31.0	31.5	56.2	9	239.00
1 1000 3513	6	31.5	32.0	58.0	9	239.00
1 1000 3514	7	32.0	32.5	59.0	9	239.00
1 1000 3515	8	32.5	33.0	60.0	9	239.00
1 1000 3516	9	33.0	33.5	60.1	9	239.00
1 1000 3517	10	33.5	34.0	59.2	9	239.00

Rinnenkörper SD 200, ohne Gussrost

Mit Sohlengefälle 0.5%

Caniveau Swissdrain SD 200 pour raccord étanche vertical/latéral, sans grille

Longueur 100 cm avec joint à lèvres pour raccord étanche vertical DN 200.

N° ARTICLE ARTIKEL-NR.	TYPE TYP	HT (CM) H (CM)	KG/PCE KG/STK	PCE/PAL STK/PAL	CHF/PCE CHF/STK
1 1000 3518	0.0.2	29.0	51.4	6	249.00
1 1000 3519	10.0.2	34.0	56.6	6	249.00
1 1000 3520	20.0.2	39.0	62.6	6	249.00

Rinnenkörper Swissdrain SD 200 für senkrechten Anschluss, ohne Gussrost

Länge 100 cm mit Lippenlabyrinthdichtung für senkrechten Anschluss DN 200.

Caniveau Swissdrain SD 200 pour raccord étanche vertical/latéral, sans grille

Longueur 50 cm avec joint à lèvres pour raccord étanche vertical DN 200 et sorties préformées latérales

N° ARTICLE ARTIKEL-NR.	TYPE TYP	HT (CM) H (CM)	KG/PCE KG/STK	PCE/PAL STK/PAL	CHF/PCE CHF/STK
1 1000 3521	0.2	29.0	26.3	4	234.00
1 1000 3522	10.2	34.0	28.7	4	234.00
1 1000 3523	20.2	39.0	31.1	4	234.00

Rinnenkörper Swissdrain SD 200 für senkrechten Anschluss, ohne Gussrost

Länge 50 cm mit Lippenlabyrinthdichtung für senkrechten Anschluss DN 200 und seitliche Vorformung

Caniveau Swissdrain SD 200 pour raccord étanche vertical/latéral, sans grille

Longueur 50 cm avec sortie préformée latérale DN 200.

N° ARTICLE ARTIKEL-NR.	TYPE TYP	HT (CM) H (CM)	KG/PCE KG/STK	PCE/PAL STK/PAL	CHF/PCE CHF/STK
1 1000 3524	0.1	29.0	29.7	4	224.00
1 1000 3525	10.1	34.0	33.1	4	224.00
1 1000 3526	20.1	39.0	33.1	4	224.00

Rinnenkörper Swissdrain SD 200 mit seitlichen Vorformungen, ohne Gussrost

Länge 50 cm mit seitlichen Vorformungen DN 200.

**Caniveau Swissdrain petite hauteur SD 200, sans grille**

Longueur 100 cm.

N° ARTICLE ARTIKEL-NR.	TYPE TYP	HT (CM) H (CM)	KG/PCE KG/STK	PCE/PAL STK/PAL	CHF/PCE CHF/STK
1 1000 3527	FL 12	12.0	29.4	15	239.00

Rinnenkörper Swissdrain SD 200 Flachrinne, ohne Gussrost

Länge 100 cm.

Caniveau Swissdrain petite hauteur SD 200 pour sortie verticale, sans grille

Longueur 100 cm avec joint à lèvres pour sortie verticale DN 100.

N° ARTICLE ARTIKEL-NR.	TYPE TYP	HT (CM) H (CM)	KG/PCE KG/STK	PCE/PAL STK/PAL	CHF/PCE CHF/STK
1 1000 3528	FL 12	12.0	34.6	9	249.00

Rinnenkörper Swissdrain SD 200 Flachrinne für senkrechten Ablauf, ohne Gussrost

Länge 100 cm mit Lippenlabyrinthdichtung für senkrechten Anschluss DN 100.

Collecteur/dessableur Swissdrain SD 200 avec récipient

Longueur 50 cm avec joint à lèvres, pour sortie des deux côtés.

N° ARTICLE ARTIKEL-NR.	TYPE TYP	HT (CM) H (CM)	KG/PCE KG/STK	PCE/PAL STK/PAL	CHF/PCE CHF/STK
1 1000 3529	0.0	60.5	76.0		502.00
1 1000 3530	10.0	60.5	76.5		502.00
1 1000 3531	20.0	60.5	77.0		502.00

Swissdrain SD 200 Einlaufkasten mit Schlammweimer

Länge 50 cm mit Lippenlabyrinthdichtung, mit seitlichen Vorformungen

Grilles pour Swissdrain SD 200**Gussrost für Swissdrain SD 200**

N° ARTICLE ARTIKEL-NR.	CLASSE DE CHARGE BELASTUNGSKLASSE	MAILLE (MM) MW (MM)	LONG (MM) L (MM)	KG/PCE KG/STK	PCE/PAL STK/PAL	CHF/PCE CHF/STK
1 1000 3550	D	13.5	500	6.50	200	170.00
1 1000 3551	F	13.5	500	7.50	200	182.00
1 1000 3552	D	26	500	7.50	200	187.00

Caniveau béton TOP 100

Avec grille en fonte 100 cm, ht 185 mm, 1-5. 0AC.

Entwässerungsrinnen TOP 100

Mit Gussrost 100 cm, H 185 mm, 1-5. 0AC.



N° ARTICLE ARTIKEL-NR.	CLASSE KLASSE	CHF/PCE CHF/STK
950 1000	C250	130.00

Caniveau béton MAXI 100

Avec grille en fonte 100 cm, ht 185 mm, 1-5. 0D.

Entwässerungsrinnen MAXI 100

Mit Gussrost 100 cm, H 185 mm, 1-5. 0AC.

N° ARTICLE ARTIKEL-NR.	CLASSE KLASSE	CHF/PCE CHF/STK
950 1010	D400	165.00

Paroi frontale 100

En deux parties.

Stirnwand 100

Zweitellig.

N° ARTICLE ARTIKEL-NR.	DÉSIGNATION	BEZEICHNUNG	TYPE TYP	CHF/PCE CHF/STK
950 1030	Fermée	Geschlossen	1-61	21.00
950 1035	Avec tubulure	Mit Stutzen	1-62	21.00

Cunette BIRCO LIGHT® NW 100 AS

Avec pente J 0.5 %, classe C250.

BIRCO LIGHT® Rinne NW 100 AS

Mit Gefälle J 0.5 %, Klasse C250.



N° ARTICLE ARTIKEL-NR.	TYPE TYP	LONG (MM) L (MM)	LARG (MM) B (MM)	HT (MM) H (MM)	KG/PCE KG/STK	CHF/PCE CHF/STK
510118	1	1000	189	155/160	35	110.00
507782	2	1000	189	160/165	37	110.00
1 1000 3783	3	1000	189	165/170	38	110.00
1 1000 3786	4	1000	189	170/175	38	110.00
1 1000 3789	5	1000	189	175/180	39	110.00
508400	6	1000	189	180/185	40	110.00
506289	7	1000	189	185/190	40	110.00
507979	8	1000	189	190/195	41	110.00
510328	9	1000	189	195/200	41	110.00
508940	10	1000	189	200/205	42	110.00
509749	11	1000	189	205/210	42	110.00
508873	12	1000	189	210/215	43	110.00
507236	13	1000	189	215/220	44	110.00
506409	14	1000	189	220/225	44	110.00
508288	15	1000	189	225/230	45	110.00
507237	16	1000	189	230/235	46	110.00
509353	17	1000	189	235/240	46	110.00
506785	18	1000	189	240/245	47	110.00
509555	19	1000	189	245/250	47	110.00
506732	20	1000	189	250/255	48	110.00

Avec pente J 0.5 %, avec orifice de décharge DN 100 dans le fond, classe C250**Mit Gefälle J 0.5 %, mit Auslauföffnung DN 100 im Boden, Klasse C250**

N° ARTICLE ARTIKEL-NR.	TYPE TYP	LONG (MM) L (MM)	LARG (MM) B (MM)	HT (MM) H (MM)	KG/PCE KG/STK	CHF/PCE CHF/STK
1 1000 3790	6.1	1000	189	180/185	40	140.00
508872	11.1	1000	189	205/210	43	140.00
507030	16.1	1000	189	230/235	46	140.00
506110	20.1	1000	189	250/255	48	140.00

Sans pente, classe C250**Ohne Gefälle, Klasse C250**

N° ARTICLE ARTIKEL-NR.	TYPE TYP	LONG (MM) L (MM)	LARG (MM) B (MM)	HT (MM) H (MM)	KG/PCE KG/STK	CHF/PCE CHF/STK
508620	0	1000	189	155	36	110.00
510635	50	1000	189	180	39	110.00
506139	100	1000	189	205	42	110.00
507792	150	1000	189	230	45	110.00

Sans pente, avec orifice de décharge DN 100 dans le fond, classe C250**Ohne Gefälle, mit Auslauföffnung DN 100 im Boden, Klasse C250**

N° ARTICLE ARTIKEL-NR.	TYPE TYP	LONG (MM) L (MM)	LARG (MM) B (MM)	HT (MM) H (MM)	KG/PCE KG/STK	CHF/PCE CHF/STK
508494	0.1	1000	189	155	36	140.00
508334	50.1	1000	189	180	40	140.00
508897	100.1	1000	189	205	43	140.00
511028	150.1	1000	189	230	46	140.00

Cunette basse, NW100, sans pente

Classe C250.

N° ARTICLE ARTIKEL-NR.	TYPE TYP	LONG (MM) L (MM)	LARG (MM) B (MM)	HT (MM) H (MM)	KG/PCE KG/STK	CHF/PCE CHF/STK
508642	21	1000	163	80	20	110.00
508643	22	1000	163	100	24	110.00
507523	23	1000	163	120	26	110.00

Flachrinne, NW100, ohne Gefälle

Klasse C250.

**Cunette basse, NW100, avec orifice de décharge
DN 100 dans le fond, sans pente**

Classe C250.

N° ARTICLE ARTIKEL-NR.	TYPE TYP	LONG (MM) L (MM)	LARG (MM) B (MM)	HT (MM) H (MM)	KG/PCE KG/STK	CHF/PCE CHF/STK
508606	21.1	1000	163	80	20	140.00
508562	22.1	1000	163	100	24	140.00
507411	23.1	1000	163	120	26	140.00

**Flachrinne, mit Auslauföffnung im Boden DN 100,
ohne Gefälle**

Klasse C250.

Paroi frontale BIRCO LIGHT® NW 100 AS

Paroi frontale, NW100, en acier galvanisé.

BIRCO LIGHT

Stirnwand, NW100, aus Stahl, feuerverzinkt.

N° ARTICLE ARTIKEL-NR.	TYPE TYP	POUR CUNETTE ZU RINNE	KG/PCE KG/STK	CHF/PCE CHF/STK
1 1000 3791	20	0, 1-4	0.3	20.00
1 1000 3792	21	5-8, 50	0.3	20.00
509775	22	9-12, 100	0.4	20.00
508666	23	13-16, 150	0.4	20.00
507294	24	17-20	0.5	20.00

**Paroi frontale, NW100, en acier galvanisé, avec dé-
charge****Stirnwand, NW100, aus Stahl, feuerverzinkt, mit Ablauf**

N° ARTICLE ARTIKEL-NR.	TYPE TYP	POUR CUNETTE ZU RINNE	KG/PCE KG/STK	CHF/PCE CHF/STK
507295	25	0, 1-4	0.6	40.00
511086	26	5-8, 50	0.7	40.00
508053	27	9-12, 100	0.7	40.00
507227	28	13-16, 150	0.8	40.00
511042	29	17-20	0.8	40.00

**Paroi frontale pour cunette basse, NW100, en acier
galvanisé****Stirnwand zu Flachrinne, NW 100, aus Stahl, feuerver-
zinkt**

N° ARTICLE ARTIKEL-NR.	TYPE TYP	POUR CUNETTE ZU RINNE	KG/PCE KG/STK	CHF/PCE CHF/STK
510203	221	21, 21.1	0.1	20.00
506984	222	22, 22.1	0.2	20.00
506077	223	23, 23.1	0.2	20.00

Grille cunette BIRCO LIGHT

Grille passerelle, NW100, en acier galvanisé, avec 2 boulons M 12, Classe A15.

N° ARTICLE ARTIKEL-NR.	TYPE TYP	MAILLE (MM) MW(MM)	LONG (MM) L (MM)	LARG (MM) B (MM)	HT (MM) H (MM)	KG/PCE KG/STK	CHF/PCE CHF/STK
1 1009 1884	1.0	80/12	1000	150	20	2.6	30.30

BIRCO LIGHT

Stegrost, NW100, feuerverzinkt, 2-fach Verschraubung M 12, Kl. A15.

**Grille passerelle, NW100, en acier galvanisé, avec 1 boulon M 12, Classe A15**

N° ARTICLE ARTIKEL-NR.	TYPE TYP	MAILLE (MM) MW(MM)	LONG (MM) L (MM)	LARG (MM) B (MM)	HT (MM) H (MM)	KG/PCE KG/STK	CHF/PCE CHF/STK
507891	1.1	80/12	500	150	20	1.3	20.20

Stegrost, NW100, feuerverzinkt, 1-fach Verschraubung M 12, Kl. A15**Grille-caillebotis, NW100, en acier galvanisé, avec 2 boulons M 12, Classe C250**

N° ARTICLE ARTIKEL-NR.	TYPE TYP	MAILLE (MM) MW(MM)	LONG (MM) L (MM)	LARG (MM) B (MM)	HT (MM) H (MM)	KG/PCE KG/STK	CHF/PCE CHF/STK
510579	3.0	30/30	1000	150	20	3.8	45.50
510611	5.0	30/15	1000	150	20	4.3	51.00

Gitterrost, NW100, feuerverzinkt, 2-fach Verschraubung M 12, Kl. C250**Grille-caillebotis, NW100, en acier galvanisé, avec 1 boulon M 12, Classe C250**

N° ARTICLE ARTIKEL-NR.	TYPE TYP	MAILLE (MM) MW(MM)	LONG (MM) L (MM)	LARG (MM) B (MM)	HT (MM) H (MM)	KG/PCE KG/STK	CHF/PCE CHF/STK
506904	3.1	30/30	500	150	20	1.9	35.40
508207	5.1	30/15	500	150	20	2.1	40.40

Gitterrost, NW100, feuerverzinkt, 1-fach Verschraubung M12, Kl. C250**Grille en fonte, NW100, avec 1 boulon M 12, Classe C250**

N° ARTICLE ARTIKEL-NR.	TYPE TYP	MAILLE (MM) MW(MM)	LONG (MM) L (MM)	LARG (MM) B (MM)	HT (MM) H (MM)	KG/PCE KG/STK	CHF/PCE CHF/STK
508915	10	100/13	500	150	20	3.8	25.30
510269	11	100/6	500	150	20	3.7	78.00

Gussrost, NW100, 1-fach Verschraubung M 12, Kl. C250

**Cadre d'appoint en acier, galvanisé, NW100, avec 1
boulon M 12, Classe C250****Stahlaufsatzrahmen, NW100, feuer-
verzinkt, 1-fach Verschraubung M 12,
Kl. C250**

N° ARTICLE ARTIKEL-NR.	TYPE TYP	LONG (MM) L (MM)	LARG (MM) B (MM)	HT (MM) H (MM)	KG/PCE KG/STK	CHF/PCE CHF/STK
506816	20	500	160	25	5.0	54.00

Cunette BIRCO SIR NW100

Avec pente J 1.0 %, Classe F900.

BIRCO SIR NW100

Mit Gefälle J 1.0 %, Kl. F900.

N° ARTICLE ARTIKEL-NR.	TYPE TYP	LONG (MM) L (MM)	LARG (MM) B (MM)	HT (MM) H (MM)	KG/PCE KG/STK	CHF/PCE CHF/STK
1 1000 3559	1	1000	205	180/190	57	170.00
1 1000 3560	2	1000	205	190/200	63	170.00
1 1000 3561	3	1000	205	200/210	65	170.00
1 1000 3562	4	1000	205	210/220	68	170.00
1 1000 3563	5	1000	205	220/230	70	170.00
1 1000 3564	6	1000	205	230/240	72	170.00
1 1000 3565	7	1000	205	240/250	74	170.00
1 1000 3566	8	1000	205	250/260	76	170.00
1 1000 3567	9	1000	205	260/270	78	170.00
1 1000 3568	10	1000	205	270/280	80	170.00
1 1000 3569	11	1000	205	280/290	82	170.00
1 1000 3570	12	1000	205	290/300	84	170.00
1 1000 3571	13	1000	205	300/310	86	170.00
1 1000 3572	14	1000	205	310/320	88	170.00
1 1000 3573	15	1000	205	320/330	90	170.00

**Avec pente J 1.0 %, avec orifice de décharge DN 100
dans le fond**

Classe F900.

**Mit Gefälle J 1.0 %, mit Auslauföffnung DN 100 im
Boden**

Klasse F900.

N° ARTICLE ARTIKEL-NR.	TYPE TYP	LONG (MM) L (MM)	LARG (MM) B (MM)	HT (MM) H (MM)	KG/PCE KG/STK	CHF/PCE CHF/STK
1 1000 3574	6.1	1000	205	230/240	72	200.00
1 1000 3575	11.1	1000	205	280/290	82	200.00
1 1000 3576	15.1	1000	205	320/330	90	200.00

Sans pente

Classe F900.

Ohne Gefälle

Klasse F900.

N° ARTICLE ARTIKEL-NR.	TYPE TYP	LONG (MM) L (MM)	LARG (MM) B (MM)	HT (MM) H (MM)	KG/PCE KG/STK	CHF/PCE CHF/STK
1 1000 3577	0	1000	205	180	56	170.00
1 1000 3578	50	1000	205	230	71	170.00
1 1000 3579	100	1000	205	280	81	170.00
1 1000 3580	150	1000	205	330	91	170.00

Sans pente, avec orifice de décharge DN 100 dans le fond

Classe F900.

N° ARTICLE ARTIKEL-NR.	TYPE TYP	LONG (MM) L (MM)	LARG (MM) B (MM)	HT (MM) H (MM)	KG/PCE KG/STK	CHF/PCE CHF/STK
1 1000 3581	0.1	1000	205	180	56	200.00
1 1000 3582	50.1	1000	205	230	71	200.00
1 1000 3583	100.1	1000	205	280	81	200.00
1 1000 3584	150.1	1000	205	330	91	200.00

Ohne Gefälle, mit Auslauföffnung DN 100 im Boden

Classe F900.

CREABETON

Cunette basse, NW 100, sans pente

Classe E600.

N° ARTICLE ARTIKEL-NR.	TYPE TYP	LONG (MM) L (MM)	LARG (MM) B (MM)	HT (MM) H (MM)	KG/PCE KG/STK	CHF/PCE CHF/STK
1 1000 3585	21	1000	205	80	28	170.00
1 1000 3586	22	1000	205	100	32	170.00
1 1000 3587	24	1000	205	150	43	170.00
1 1000 3588	25	1000	205	200	62	170.00

Flachrinne, NW 100, ohne Gefälle

Classe E600.

Cunette basse, NW 100, avec orifice de décharge DN 100 dans le fond, sans pente

Classe E600.

N° ARTICLE ARTIKEL-NR.	TYPE TYP	LONG (MM) L (MM)	LARG (MM) B (MM)	HT (MM) H (MM)	KG/PCE KG/STK	CHF/PCE CHF/STK
1 1000 3589	21.1	1000	205	80	28	200.00
1 1000 3590	22.1	1000	205	100	32	200.00
1 1000 3591	24.1	1000	205	150	52	200.00
1 1000 3592	25.1	1000	205	200	62	200.00

Flachrinne, NW 100, mit Auslauföffnung DN 100 im Boden, ohne Gefälle

Classe E600.

Paroi frontale BIRCO SIR NW100

Paroi frontale, NW100, en acier, galvanisé.

N° ARTICLE ARTIKEL-NR.	TYPE TYP	POUR CUNETTE ZU RINNE	KG/PCE KG/STK	CHF/PCE CHF/STK
1 1000 3593	31	0, 1-2	0.4	25.40
1 1000 3594	31.1	3-4	0.5	25.40
1 1000 3595	31.2	5-6, 50	0.6	25.40
1 1000 3596	32	7-8	0.6	25.40
1 1000 3597	32.1	9-10, 100	0.7	25.40
1 1000 3598	32.2	11-12	0.7	25.40
1 1000 3599	32.3	13-14	0.8	25.40
1 1000 3600	33	15, 150	0.9	25.40

BIRCO SIR NW100

Stirnwand, NW 100, aus Stahl, feuerverzinkt.

Paroi frontale, NW100, en acier galvanisé, avec décharge

N° ARTICLE ARTIKEL-NR.	TYPE TYP	POUR CUNETTE ZU RINNE	KG/PCE KG/STK	CHF/PCE CHF/STK
1 1000 3601	35	0	0.8	45.70
1 1000 3602	36	1-5, 50	0.9	45.70
1 1000 3603	37	6-10, 100	1.1	45.70
1 1000 3604	38	11-15, 150	1.4	45.70

Stirnwand, NW100, aus Stahl, feuerverzinkt, mit Ablauf

Paroi frontale pour cunette basse, NW 100, en acier galvanisé**Stirnwand zu Flachrinne, NW100, aus Stahl, feuerverzinkt**

N° ARTICLE ARTIKEL-NR.	TYPE TYP	POUR CUNETTE ZU RINNE	KG/PCE KG/STK	CHF/PCE CHF/STK
1 1000 3505	231	21, 22, 21.1, 22.1	0.3	25.40
1 1000 3506	232	24, 24.1	0.5	25.40
1 1000 3507	233	25, 25.1	0.6	25.40

Avaloir dans l'alignement BIRCO SIR**BIRCO SIR**

En 1 partie, Classe F900.

1-teilig, Klasse F900.

N° ARTICLE ARTIKEL-NR.	TYPE TYP	LONG (MM) L (MM)	LARG (MM) B (MM)	HT (MM) H (MM)	KG/PCE KG/STK	CHF/PCE CHF/STK
1 1000 3608	1	500	200	490	78	301.00
1 1000 3609	2	500	200	695	103	368.00

Grille cunette BIRCO SIR**BIRCO SIR**

Grille caillebotis, NW100, en acier galvanisé, avec 4 boulons M 12.

Gitterrost, NW100, feuerverzinkt, 4-fach Verschraubung M 12.

N° ARTICLE ARTIKEL-NR.	TYPE TYP	MAILLE (MM) MW (MM)	CLASSE KLASSE	LONG (MM) L (MM)	LARG (MM) B (MM)	HT (MM) H (MM)	KG/PCE KG/STK	CHF/PCE CHF/STK
1 1000 3610	2	30/30	C250	1000	186	30	5.5	87.00
1 1000 3611	2.1	30/30	C250	500	186	30	2.7	66.00
1 1000 3612	4	30/12	C250	1000	186	30	6.1	102.00
1 1000 3613	4.1	30/12	C250	500	186	30	3.3	72.00
1 1000 3614	5	20/30	E600	1000	186	30	9.3	112.00
1 1000 3615	5.1	20/30	E600	500	186	30	4.9	77.00

Grille en fonte, NW100, avec 4 boulons M 12**Gussrost, NW100, 4-fach Verschraubung M 12**

N° ARTICLE ARTIKEL-NR.	TYPE TYP	MAILLE (MM) MW (MM)	CLASSE KLASSE	LONG (MM) L (MM)	LARG (MM) B (MM)	HT (MM) H (MM)	KG/PCE KG/STK	CHF/PCE CHF/STK
1 1000 3620	10	100/13	C250	500	186	30	5.2	33.50
1 1000 3621	12	100/6	E600	500	186	30	7.3	87.00
1 1000 3623	15	59.5/17.5	D400	500	186	30	4.6	36.60
1 1000 3624	16	100/13	F900	500	186	30	7.4	45.70

Grille-caillebotis en fonte, NW100, noire, 4 boulons M 12, Classe E600**Gussgitterrost, NW100, schwarz, 4-fach Verschraubung M 12, Klasse E600**

N° ARTICLE ARTIKEL-NR.	TYPE TYP	MAILLE (MM) MW (MM)	LONG (MM) L (MM)	LARG (MM) B (MM)	HT (MM) H (MM)	KG/PCE KG/STK	CHF/PCE CHF/STK
1 1000 3626	14	20/30	500	186	30	7.2	56.00

Cadre d'appoint, NW100, en acier galvanisé, avec 4 boulons M 12, Classe E600**Stahlaufsatzrahmen, NW100, feuerverzinkt, 4-fach Verschraubung M 12, Klasse E600**

N° ARTICLE ARTIKEL-NR.	TYPE TYP	LONG (MM) L (MM)	LARG (MM) B (MM)	HT (MM) H (MM)	KG/PCE KG/STK	CHF/PCE CHF/STK
1 1000 3627	20	500	200	30	5.0	84.00

Cunette BIRCO SIR NW150**BIRCO SIR NW150**

Avec pente J 0.5 %, Classe F900.

Mit Gefälle J 0.5 %, Klasse F900.

N° ARTICLE ARTIKEL-NR.	TYPE TYP	LONG (MM) L (MM)	LARG (MM) B (MM)	HT (MM) H (MM)	KG/PCE KG/STK	CHF/PCE CHF/STK
1 1000 3628	1	1000	255	230/235	79	175.00
1 1000 3629	2	1000	255	235/240	80	175.00
1 1000 3630	3	1000	255	240/245	81	175.00
1 1000 3631	4	1000	255	245/250	82	175.00
1 1000 3632	5	1000	255	250/255	83	175.00
1 1000 3633	6	1000	255	255/260	84	175.00
1 1000 3634	7	1000	255	260/265	85	175.00
1 1000 3635	8	1000	255	265/270	86	175.00
1 1000 3636	9	1000	255	270/275	87	175.00
1 1000 3637	10	1000	255	275/280	88	175.00
1 1000 3638	11	1000	255	280/285	91	175.00
1 1000 3639	12	1000	255	285/290	92	175.00
1 1000 3640	13	1000	255	290/295	93	175.00
1 1000 3641	14	1000	255	295/300	94	175.00
1 1000 3642	15	1000	255	300/305	95	175.00
1 1000 3643	16	1000	255	305/310	96	175.00
1 1000 3644	17	1000	255	310/315	97	175.00
1 1000 3645	18	1000	255	315/320	98	175.00
1 1000 3646	19	1000	255	320/325	99	175.00
1 1000 3647	20	1000	255	325/330	100	175.00

Avec pente J 0.5 % avec orifice de décharge DN 150 dans le fond, Classe F900**Mit Gefälle J 0.5 %, mit Auslauföffnung DN 150 im Boden, Klasse F900**

N° ARTICLE ARTIKEL-NR.	TYPE TYP	LONG (MM) L (MM)	LARG (MM) B (MM)	HT (MM) H (MM)	KG/PCE KG/STK	CHF/PCE CHF/STK
1 1000 3648	6.1	1000	255	255/260	84	215.00
1 1000 3649	11.1	1000	255	280/285	91	215.00
1 1000 3650	16.1	1000	255	305/310	96	215.00
1 1000 3651	20.1	1000	255	325/330	100	215.00

Sans pente, Classe F900**Ohne Gefälle, Klasse F900**

N° ARTICLE ARTIKEL-NR.	TYPE TYP	LONG (MM) L (MM)	LARG (MM) B (MM)	HT (MM) H (MM)	KG/PCE KG/STK	CHF/PCE CHF/STK
1 1000 3652	0	1000	255	230	78	175.00
1 1000 3653	50	1000	255	255	83	175.00
1 1000 3654	100	1000	255	280	88	175.00
1 1000 3655	150	1000	255	305	93	175.00

Sans pente, avec orifice de décharge DN 150 dans le fond, Classe F900**Ohne Gefälle, mit Auslauföffnung DN 150 im Boden, Klasse F900**

N° ARTICLE ARTIKEL-NR.	TYPE TYP	LONG (MM) L (MM)	LARG (MM) B (MM)	HT (MM) H (MM)	KG/PCE KG/STK	CHF/PCE CHF/STK
1 1000 3656	0.1	1000	255	230	78	215.00
1 1000 3657	50.1	1000	255	255	83	215.00
1 1000 3658	100.1	1000	255	280	88	215.00
1 1000 3659	150.1	1000	255	305	93	215.00

Cunette basse, NW 150, sans pente

Classe E600.

Flachrinne, NW 150, ohne Gefälle

Klasse E600.

N° ARTICLE ARTIKEL-NR.	TYPE TYP	LONG (MM) L (MM)	LARG (MM) B (MM)	HT (MM) H (MM)	KG/PCE KG/STK	CHF/PCE CHF/STK
1 1000 3660	21	1000	255	120	53	175.00
1 1000 3661	22	1000	255	150	56	175.00
1 1000 3662	23	1000	255	200	63	175.00

Cunette basse, NW 150, avec orifice de décharge DN 150 dans le fond, sans pente

Classe E600.

Flachrinne, NW 150, mit Auslauföffnung DN 150 im Boden, ohne Gefälle

Klasse E600.

N° ARTICLE ARTIKEL-NR.	TYPE TYP	LONG (MM) L (MM)	LARG (MM) B (MM)	HT (MM) H (MM)	KG/PCE KG/STK	CHF/PCE CHF/STK
1 1000 3663	21.1	1000	255	120	53	215.00
1 1000 3664	22.1	1000	255	150	56	215.00
1 1000 3665	23.1	1000	255	200	63	215.00

Paroi frontale BIRCO SIR

Paroi frontale, NW150, en acier galvanisé

BIRCO SIR

Stirnwand, NW150, aus Stahl, feuerverzinkt

N° ARTICLE ARTIKEL-NR.	TYPE TYP	POUR CUNETTE ZU RINNE	KG/PCE KG/STK	CHF/PCE CHF/STK
1 1000 3666	41	0, 1-5, 50	0.7	30.50
1 1000 3667	42	6-10, 100	0.8	30.50
1 1000 3668	43	11-15, 150	0.9	30.50
1 1000 3669	44	16-20	1.0	30.50

Paroi frontale, NW150, en acier galvanisé, avec décharge**Stirnwand, NW150, aus Stahl, feuerverzinkt, mit Ablauf**

N° ARTICLE ARTIKEL-NR.	TYPE TYP	POUR CUNETTE ZU RINNE	KG/PCE KG/STK	CHF/PCE CHF/STK
1 1000 3670	45	0	1.0	61.00
1 1000 3671	46	1-5, 50	1.1	61.00
1 1000 3672	47	6-10, 100	1.2	61.00
1 1000 3673	48	11-15, 150	1.3	61.00
1 1000 3674	49	16-20	1.4	61.00

Paroi frontale pour cunette basse, en acier galvanisé, NW150**Stirnwand zu flachrinne, NW 150, aus Stahl, feuerverzinkt**

N° ARTICLE ARTIKEL-NR.	TYPE TYP	POUR CUNETTE ZU RINNE	KG/PCE KG/STK	CHF/PCE CHF/STK
1 1000 3675	241	21, 22, 21.1, 22.1	0.5	30.50
1 1000 3676	242	23, 23.1	0.7	30.50

Avaloir dans l'alignement BIRCO SIR NW150

En 1 partie, Classe F900.

BIRCO SIR NW150

1-teilig, Klasse F900.



N° ARTICLE ARTIKEL-NR.	TYPE TYP	LONG (MM) L (MM)	LARG (MM) B (MM)	HT (MM) H (MM)	KG/PCE KG/STK	CHF/PCE CHF/STK
1 1000 3677	3	500	250	710	114	640.00

Grille cunette BIRCO SIR NW150

Grille-caillebotis, NW150, en acier galvanisé, avec 4 boulons M 12.

BIRCO SIR NW150

Gitterrost, NW150, feuerverzinkt, 4-fach Verschraubung M 12.

N° ARTICLE ARTIKEL-NR.	TYPE TYP	MAILLE (MM) EM (MM)	CLASSE KLASSE	LONG (MM) L (MM)	LARG (MM) B (MM)	HT (MM) H (MM)	KG/PCE KG/STK	CHF/PCE CHF/STK
1 1000 3678	1	30/30	C250	1000	236	30	7.0	127.00
1 1000 3679	1.1	30/30	C250	500	236	30	3.6	97.00
1 1000 3680	2	30/15	C250	1000	236	30	8.1	158.00
1 1000 3681	2.1	30/15	C250	500	236	30	4.2	117.00
1 1000 3682	3	20/30	E600	1000	236	30	14	168.00
1 1000 3683	3.1	20/30	E600	500	236	30	7.4	107.00

Grille en fonte, NW150, 4 boulons M 12**Gussrost, NW150, 4-fach Verschraubung M 12**

N° ARTICLE ARTIKEL-NR.	TYPE TYP	MAILLE (MM) EM (MM)	CLASSE KLASSE	LONG (MM) L (MM)	LARG (MM) B (MM)	HT (MM) H (MM)	KG/PCE KG/STK	CHF/PCE CHF/STK
1 1000 3688	10	150/12	C250	500	236	30	9.0	51.00
1 1000 3689	12	150/12	F900	500	236	30	12	77.00
1 1000 3690	15	84.5/17.5	D400	500	236	30	6.2	56.00

Grille-caillebotis en fonte, NW150, 4 boulons M 12, Classe E600**Gussgitterrost, NW150, 4-fach Verschraubung M 12, Classe E600**

N° ARTICLE ARTIKEL-NR.	TYPE TYP	MAILLE (MM) EM (MM)	LONG (MM) L (MM)	LARG (MM) B (MM)	HT (MM) H (MM)	KG/PCE KG/STK	CHF/PCE CHF/STK
1 1000 3692	13	20/13	500	236	30	11	97.00

Cadre d'appoint, NW150, en acier galvanisé, 4 boulons M 12, Classe F900**Stahlaufsatzrahmen, NW150, feuerverzinkt, 4-fach Verschraubung M 12, Classe F900**

N° ARTICLE ARTIKEL-NR.	TYPE TYP	LONG (MM) L (MM)	LARG (MM) B (MM)	HT (MM) H (MM)	KG/PCE KG/STK	CHF/PCE CHF/STK
1 1000 3693	20	500	250	30	6.0	86.00

**Cunette BIRCO SIR NW200**

Avec sécurité anti-soulèvement, avec pente J 0.5 %, Classe F900.

BIRCO SIR NW200

Mit auftriebsicherung, mit Gefälle J 0.5 %, Klasse F900.

N° ARTICLE ARTIKEL-NR.	TYPE TYP	LONG (MM) L (MM)	LARG (MM) B (MM)	HT (MM) H (MM)	KG/PCE KG/STK	CHF/PCE CHF/STK
1 1000 3694	1	1000	332	310/315	115	238.00
1 1000 3695	2	1000	332	315/320	116	238.00
1 1000 3696	3	1000	332	320/325	116	238.00
1 1000 3697	4	1000	332	325/330	117	238.00
1 1000 3698	5	1000	332	330/335	118	238.00
1 1000 3699	6	1000	332	335/340	119	238.00
1 1000 3700	7	1000	332	340/345	121	238.00
1 1000 3701	8	1000	332	345/350	122	238.00
1 1000 3702	9	1000	332	350/355	123	238.00
1 1000 3703	10	1000	332	355/360	125	238.00

**Avec sécurité anti-soulèvement, avec pente J 0,5 %
avec orifice de décharge DN 200 dans le fond, Classe
F900****Mit auftriebsicherung, mit Gefälle J 0.5 %, mit Aus-
lauföffnung DN 200 im Boden, Klasse F900**

N° ARTICLE ARTIKEL-NR.	TYPE TYP	LONG (MM) L (MM)	LARG (MM) B (MM)	HT (MM) H (MM)	KG/PCE KG/STK	CHF/PCE CHF/STK
1 1000 3704	6.1	1000	332	335/340	120	288.00
1 1000 3705	10.1	1000	332	355/360	124	288.00

Avec sécurité anti-soulèvement, sans pente, Classe F900**Mit auftriebsicherung, ohne Gefälle, Classe F900**

N° ARTICLE ARTIKEL-NR.	TYPE TYP	LONG (MM) L (MM)	LARG (MM) B (MM)	HT (MM) H (MM)	KG/PCE KG/STK	CHF/PCE CHF/STK
1 1000 3706	0	1000	332	310	113	238.00
1 1000 3707	50	1000	332	335	117	238.00
1 1000 3708	100	1000	332	360	123	238.00
1 1000 3709	200	1000	332	410	136	238.00

**Avec sécurité anti-soulèvement, sans pente, avec orifice
de décharge DN 200 dans le fond, Classe F900****Mit auftriebsicherung, ohne Gefälle, mit Auslauföf-
nung DN 200 im Boden, Classe F900**

N° ARTICLE ARTIKEL-NR.	TYPE TYP	LONG (MM) L (MM)	LARG (MM) B (MM)	HT (MM) H (MM)	KG/PCE KG/STK	CHF/PCE CHF/STK
1 1000 3710	0.1	1000	332	310	113	288.00
1 1000 3711	50.1	1000	332	335	117	288.00
1 1000 3712	100.1	1000	332	360	123	288.00
1 1000 3713	200.1	1000	332	410	136	288.00

Cunette basse, NW 200, sans pente

Classe E600.

Flachrinne, NW 200, ohne Gefälle

Classe E600.

N° ARTICLE ARTIKEL-NR.	TYPE TYP	LONG (MM) L (MM)	LARG (MM) B (MM)	HT (MM) H (MM)	KG/PCE KG/STK	CHF/PCE CHF/STK
1 1000 3714	21	1000	332	150	64	238.00
1 1000 3715	22	1000	332	200	74	238.00
1 1000 3716	23	1000	332	250	87	238.00

Cunette basse, NW 200, avec orifice de décharge DN 200 dans le fond, sans pente

Classe E600.

N° ARTICLE ARTIKEL-NR.	TYPE TYP	LONG (MM) L (MM)	LARG (MM) B (MM)	HT (MM) H (MM)	KG/PCE KG/STK	CHF/PCE CHF/STK
1 1000 3717	21.1	1000	332	150	64	288.00
1 1000 3718	22.1	1000	332	200	74	288.00
1 1000 3719	23.1	1000	332	250	87	288.00

Flachrinne, NW 200, mit Auslauföffnung DN 200 im Boden, ohne Gefälle

Classe E600.

**Paroi frontale BIRCO SIR NW200**

Paroi frontale, NW200, en acier galvanisé

N° ARTICLE ARTIKEL-NR.	TYPE TYP	POUR CUNETTE ZU RINNE	KG/PCE KG/STK	CHF/PCE CHF/STK
1 1000 3720	51	0-5, 50	1.2	35.60
1 1000 3721	52	6-10, 100	1.3	35.60
1 1000 3722	53	200	1.4	35.60

BIRCO SIR NW200

Stirnwand, NW200, aus Stahl, feuerverzinkt

Paroi frontale, NW200, en acier galvanisé, avec décharge

Stirnwand, NW200, aus Stahl, feuerverzinkt, mit Ablauf

N° ARTICLE ARTIKEL-NR.	TYPE TYP	POUR CUNETTE ZU RINNE	KG/PCE KG/STK	CHF/PCE CHF/STK
1 1000 3723	55	0	1.8	77.00
1 1000 3724	56	1-5, 50	1.9	77.00
1 1000 3725	57	6-10, 100	2.0	77.00
1 1000 3726	58	200	2.1	77.00

Paroi frontale pour cunette basse, NW 200, en acier galvanisé

Stirnwand zu Flachrinne, NW 200, aus Stahl, feuerverzinkt

N° ARTICLE ARTIKEL-NR.	TYPE TYP	POUR CUNETTE ZU RINNE	KG/PCE KG/STK	CHF/PCE CHF/STK
1 1000 3727	251	21, 22, 21.1, 22.1	0.7	35.60
1 1000 3728	252	23, 23.1	1.2	35.60

Avaloir dans l'alignement BIRCO SIR NW200

En 1 partie, Classe F900.

N° ARTICLE ARTIKEL-NR.	TYPE TYP	LONG (MM) L (MM)	LARG (MM) B (MM)	HT (MM) H (MM)	KG/PCE KG/STK	CHF/PCE CHF/STK
1 1000 3729	4	500	300	740	142	625.00

BIRCO SIR NW200

1-teilig, Klasse F900.

Grille cunette BIRCO SIR NW200

Grille en fonte, NW200, 4 boulons M 12.

N° ARTICLE ARTIKEL-NR.	TYPE TYP	MAILLE (MM) MW (MM)	CLASSE KLASSE	LONG (MM) L (MM)	LARG (MM) B (MM)	HT (MM) H (MM)	KG/PCE KG/STK	CHF/PCE CHF/STK
1 1000 3730	15	200/18	F900	500	287	30	14	92.00
1 1000 3731	12	109.5/17.5	D400	500	287	30	8.1	66.00

BIRCO SIR NW200

Gussrost, NW200, 4-fach Verschraubung M 12.

Grille-caillebotis en fonte, NW200, 4 boulons M 12

Gussgitterrost, NW200, 4-fach Verschraubung M 12

N° ARTICLE ARTIKEL-NR.	TYPE TYP	MAILLE (MM) MW (MM)	CLASSE KLASSE	LONG (MM) L (MM)	LARG (MM) B (MM)	HT (MM) H (MM)	KG/PCE KG/STK	CHF/PCE CHF/STK
1 1000 3732	10	20/30	C250	500	287	30	11	82.00
1 1000 3733	13	20/30	E600	500	287	30	13	87.00

**Cadre d'appoint en acier galvanisé, NW200, 4 boulons
M 12, Classe F900****Stahlaufsatzrahmen, NW200, feuerverzinkt, 4-fach
Verschraubung M 12, Klasse F900**

CREA-BETON

N° ARTICLE ARTIKEL-NR.	TYPE TYP	LONG (MM) L (MM)	LARG (MM) B (MM)	HT (MM) H (MM)	KG/PCE KG/STK	CHF/PCE CHF/STK
1 1000 3735	20	500	302	30	7.0	109.00

Avaloir BIRCO SIR

En 1 partie, drainage ponctuel ou raccordement aux caniveaux sur deux côtés, panier PP et manchon DN 100.

Classe E600.

BIRCO SIR

1-teilig, für Punktentwässerung oder 2-seitigen Rinnenanschluss mit KG-Muffe DN 100.

Klasse E600.

N° ARTICLE ARTIKEL-NR.	TYPE TYP	LONG (MM) L (MM)	LARG (MM) B (MM)	HT (MM) H (MM)	KG/PCE KG/STK	CHF/PCE CHF/STK
1 1000 3736	31	300	300	400	58	245.00

En 1 partie, drainage ponctuel ou raccordement aux caniveaux sur trois côtés, panier PP et manchon DN 150.

Classe E600.

1-teilig, für Punktentwässerung oder 3-seitigen Rinnenanschluss mit KG-Muffe DN 150.

Klasse E600.

N° ARTICLE ARTIKEL-NR.	TYPE TYP	LONG (MM) L (MM)	LARG (MM) B (MM)	HT (MM) H (MM)	KG/PCE KG/STK	CHF/PCE CHF/STK
1 1000 3737	41	400	400	575	121	525.00

En 2 parties, drainage ponctuel, panier PP et manchon DN 200.

Classe E600

2-teilig, nur als Punktentwässerung, KG-Muffe DN 200

Klasse E600

N° ARTICLE ARTIKEL-NR.	TYPE TYP	LONG (MM) L (MM)	LARG (MM) B (MM)	HT (MM) H (MM)	KG/PCE KG/STK	CHF/PCE CHF/STK
1 1000 3738	42	400	400	880	180	695.00

En 3 parties, drainage ponctuel ou raccordement aux caniveaux sur quatre côtés, panier PP et manchon DN 200.

Classe E600.

3-teilig, für Punktentwässerung oder 4-seitigen Rinnenanschluss, KG-Muffe DN 200.

Klasse E600.

N° ARTICLE ARTIKEL-NR.	TYPE TYP	LONG (MM) L (MM)	LARG (MM) B (MM)	HT (MM) H (MM)	KG/PCE KG/STK	CHF/PCE CHF/STK
1 1000 3739	43	400	400	1200	232	870.00

Grille avaloir BIRCO SIR

Grille-caillebotis, en acier galvanisé, 2 boulons M 12, pour avaloir 300/300 mm.

Classe C250.

N° ARTICLE ARTIKEL-NR.	TYPE TYP	MAILLE (MM) MW (MM)	LONG (MM) L (MM)	LARG (MM) B (MM)	HT (MM) H (MM)	KG/PCE KG/STK	CHF/PCE CHF/STK
1 1000 3740	3	30/30	280	280	30	3.6	113.00

BIRCO SIR

Gitterrost, feuerverzinkt, 2-fach Verschraubung M 12, für Sinkkasten 300/300 mm.

Klasse C250.

**Grille-caillebotis, en acier galvanisé, 4 boulons M 12, pour avaloir 400/400 mm****Gitterrost, feuerverzinkt, 4-fach Verschraubung M 12, für Sinkkasten 400/400 mm**

N° ARTICLE ARTIKEL-NR.	TYPE TYP	MAILLE (MM) MW (MM)	CLASSE KLASSE	MM/ LONG MM/L	MM/LARG MM/B	MM/HT MM/H	KG/PCE KG/STK	CHF/PCE CHF/STK
1 1000 3742	5	30/30	C250	380	380	40	6.8	245.00
1 1000 3744	7	20/30	E600	380	380	40	10	337.00

Grille en fonte, 2 boulons M 12, pour avaloir 300/300 mm

Classe E600.

Gussrost, 2-fach Verschraubung M 12, für Sinkkasten 300/300 mm

Klasse E600.

N° ARTICLE ARTIKEL-NR.	TYPE TYP	MAILLE (MM) MW (MM)	LONG (MM) L (MM)	LARG (MM) B (MM)	HT (MM) H (MM)	KG/PCE KG/STK	CHF/PCE CHF/STK
1 1000 3746	20	93/17	280	280	30	7.3	118.00

Grille en fonte, avec 4 boulons M 12, pour avaloir 400/400 mm

Classe E600.

Gussrost, 4-fach Verschraubung M 12, für Sinkkasten 400/400 mm

Klasse E600.

N° ARTICLE ARTIKEL-NR.	TYPE TYP	MAILLE (MM) MW (MM)	LONG (MM) L (MM)	LARG (MM) B (MM)	HT (MM) H (MM)	KG/PCE KG/STK	CHF/PCE CHF/STK
1 1000 3747	21	133/15	380	380	40	20	235.00

Support adapté BIRCO

Support adapté pour BIRCO PLUS NW 100, LIGHT NW 100 AS, SIR NW 100.

BIRCO

Stellfüsse zu BIRCO PLUS NW 100, LIGHT NW 100 AS, SIR NW 100.

N° ARTICLE ARTIKEL-NR.	TYPE TYP	LONG (MM) L (MM)	LARG (MM) B (MM)	HT (MM) H (MM)	KG/PCE KG/STK	CHF/PCE CHF/STK
1 1000 3748	1	120	400	300	6.7	100.00

Support adapté pour BIRCO SIR NW 150, SIR NW 200 AS

Stellfüsse zu BIRCO SIR NW 150, SIR NW 200 AS

N° ARTICLE ARTIKEL-NR.	TYPE TYP	LONG (MM) L (MM)	LARG (MM) B (MM)	HT (MM) H (MM)	KG/PCE KG/STK	CHF/PCE CHF/STK
1 1000 3749	2	120	480	300	7.5	110.00

Support adapté pour BIRCO PROFIL 160, 196, 246

Stellfüsse zu BIRCO PROFIL 160, 196, 246

(Pce = 1 paire)

(Stk = 1 Paar)

N° ARTICLE ARTIKEL-NR.	TYPE TYP	HT (MM) H (MM)	KG/PCE KG/STK	CHF/PCE CHF/STK
1 1000 3750	3	130	0.3	40.00

FILCOTEN®

TECHNOLOGIE DE POINTE POUR LE DRAINAGE, LA CONSTRUCTION DE VOIES DE CHEMINS DE FER ET DE ROUTES

Technologie en harmonie avec la nature.

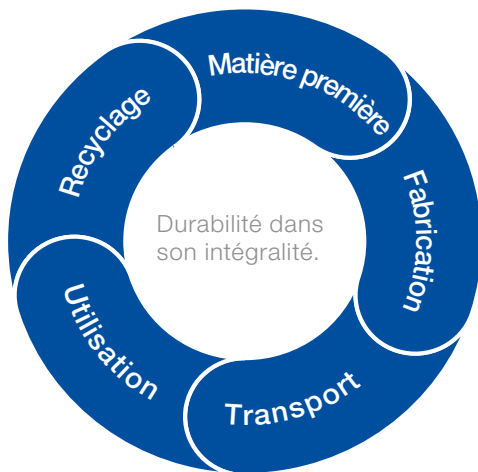

FILCOTEN® tec avec cadre en acier zingué, dimension nominale 100

Caniveau en béton composite avec cadre en acier zingué jusqu'à cl. C.

FILCOTEN® tec mit verzinkter Stahlzarge, Nennweite 100

Rinne aus Faserverbund-Werkstoff mit einbetonierten verzinkten Stahlzargen bis Kl. C.

Corps de caniveau avec feullure d'emboîtement**Rinnenkörper mit Sicherheitsfalz** 

N° ARTICLE ARTIKEL-NR.	DÉSIGNATION	BEZEICHNUNG	PENTE GEFÄLLE	KG/PCE KG/STK	PCE/PAL STK/PAL	CHF/PCE CHF/STK
1 1000 3751	FILCOTEN tec V DN 100, n° 0, 1000/135	FILCOTEN tec V NW 100, Nr. 0, 1000/135	0.0 %	13.0	30	56.00
1 1000 3752	FILCOTEN tec V DN 100, n° 0, 500/135	FILCOTEN tec V NW 100, Nr. 0, 500/135	0.0 %	6.6		42.00
1 1000 3753	FILCOTEN tec V DN 100, n° 5-0, 1000/160	FILCOTEN tec V NW 100, Nr. 5-0, 1000/160	0.0 %	16.1	24	60.00
1 1000 3754	FILCOTEN tec V DN 100, n° 10-0, 1000/185	FILCOTEN tec V NW 100, Nr. 10-0, 1000/185	0.0 %	18.7	24	64.00
1 1000 3756	Supplément pour caniveaux avec écoulement en bas DN 100	Aufpreis für Rinnen mit Ablauf nach unten DN 100	0.0 %	6.6		36.00
1 1000 3755	FILCOTEN tec V DN 100, n° 1 à n° 10, 1000/135-185	FILCOTEN ec V NW 100, Nr. 1 bis Nr. 10, 1000/135-185	0.5 %	13.4-18.5	24	60.00

Accessoires**Zubehör**

N° ARTICLE ARTIKEL-NR.	DÉSIGNATION	BEZEICHNUNG	MATÉRIAU MATERIAL	KG/PCE KG/STK	PCE/PAL STK/PAL	CHF/PCE CHF/STK	
1 1000 3757	Tec dessableur V 500/144/500 incl. Manchon KG DN 100	Tec Sinkkasten V 500/144/500 inkl. KG-Muffe DN 100	FILCOTEN	FILCOTEN	24	20	176.00
1 1000 3758	Panier décanteur pour dessableur	Schlammweimer zu Sinkkasten	Plastique	Kunststoff	0.2		21.00
1 1000 3759	Siphon pour dessableur, pour équipement ultérieur DN 100	Geruchsverschluss für Sinkk. Zum Nachrüsten DN 100	Plastique	Kunststoff	0.1		5.00
1 1000 3760	Siphon pour écoulement DN 100	Geruchsverschluss für Bodenablauf DN 100	Plastique	Kunststoff	0.2		12.00
1 1000 3761	Tec plaque frontale ou finale	Tec Stirn- bzw. Endplatte	Zingué	Verzinkt	0.3		12.00
1 1000 3762	Tec plaque finale avec écoulement DN 100	Tec Endplatte mit Ablauf DN 100					39.00
1 1000 3763	Tec broche de fixation de la grille contre le vandalisme et le vol DN 100	Tec Rostverankerung zur Vandalismus- und Diebstahlsicherung NW 100			0.1		11.00

FILCOTEN® tec mini avec cadre en acier zingué, dimension nominale 100

Caniveau en béton composite avec cadre en acier zingué jusqu'à cl. C - hauteur de construction particulièrement faible.

FILCOTEN® tec mini mit verzinkter Stahlzarge, Nennweite 100

Rinne aus Faserverbund-Werkstoff mit einbetonierter verzinkter Stahlzarge bis Kl. C - besonders geringe Bauhöhe.

Corps de caniveau avec feullure d'emboîtement**Rinnenkörper mit Sicherheitsfalz**

N° ARTICLE ARTIKEL-NR.	DÉSIGNATION	BEZEICHNUNG	PENTE GEFÄLLE	KG/PCE KG/STK	PCE/PAL STK/PAL	CHF/PCE CHF/STK
1 1000 3764	FILCOTEN tec V mini DN 100, 1000/80	FILCOTEN tec V mini NW 100, 1000/80	0.0 %	9.1	48	47.00
1 1000 3756	Supplément pour caniveaux avec écoulement en bas DN 100	Aufpreis für Rinnen mit Ablauf nach unten DN 100	0.0 %	6.6		36.00

Accessoires

Zubehör

vonRollhydro

N° ARTICLE ARTIKEL-NR.	DÉSIGNATION	BEZEICHNUNG	MATÉRIAU	MATERIAL	KG/PCE KG/STK	CHF/PCE CHF/STK
1 1000 3765	Tec mini plaque frontale ou finale	Tec mini Stirn- bzw. Endplatte	Zingué	Verzinkt	0.1	15.00

Grilles avec verrouillage fix

Abdeckungen mit fix-Verschluss

N° ARTICLE ARTIKEL-NR.	DÉSIGNATION	BEZEICHNUNG	CLASSE KLASSE	KG/PCE KG/STK	PCE/PAL STK/PAL	CHF/PCE CHF/STK
1 1000 3766	Tec grille passerelle 1000/122/20, SW 8/80 1)*	Tec Stegrost 1000/122/20, SW 8/80 1)*	A 15	1.5	240	31.00
1 1000 3767	Tec grille passerelle 500/122/20, SW 8/80 1)*	Tec Stegrost 500/122/20, SW 8/80 1)*	A 15	0.8		25.00
1 1000 3768	Tec grille passerelle 1000/122/20, SW 8/80 1)*	Tec Stegrost 1000/122/20, SW 8/80 1)*	C 250	4.5	120	75.00
1 1000 3769	Tec grille passerelle 500/122/20, SW 8/80 1)*	Tec Stegrost 500/122/20, SW 8/80 1)*	C 250	2.2		60.00
1 1000 3770	Tec grille perforée 1000/122/20, Ø 6.0 mm*	Tec Lochrost 1000/122/20, Ø 6.0 mm*	A 15	1.9	120	86.00
1 1000 3771	Tec grille perforée 500/122/20, Ø 6.0 mm*	Tec Lochrost 500/122/20, Ø 6.0 mm*	A 15	1.0		60.00
1 1000 3772	Tec grille perforée 1000/122/20, Ø 6.0 mm*	Tec Lochrost 1000/122/20, Ø 6.0 mm*	C 250	3.3	120	93.00
1 1000 3773	Tec grille perforée 500/122/20, Ø 6.0 mm*	Tec Lochrost 500/122/20, Ø 6.0 mm*	C 250	1.7		74.00
1 1000 3774	Tec grille caillebotis 1000/122/20, MW 30/10*	Tec Gitterrost 1000/122/20, MW 30/10*	B 125	2.8	120	56.00
1 1000 3775	Tec grille caillebotis 500/122/20, MW 30/10*	Tec Gitterrost 500/122/20, MW 30/10*	B 125	1.4		51.00
1 1000 3776	Tec grille caillebotis 1000/122/20, MW 30/10*	Tec Gitterrost 1000/122/20, MW 30/10*	C 250	3.3	120	74.00
1 1000 3777	Tec grille caillebotis 500/122/20, MW 30/10*	Tec Gitterrost 500/122/20, MW 30/10*	C 250	1.6		61.00
1 1000 3778	Tec design COMBee 500/123/20, Ø 7.3 mm	Tec COMBee designrost 500/123/20, Ø 7.3 mm	C 250	1.1	204	42.00
1 1000 3779	Tec grille à barreaux longitudinaux en fonte 500/122/20, MW 29/13	Tec Guss-Längsstabrost 500/122/20, MW 29/13	C 250	3.2	240	30.00
1 1000 3780	Tec grille à barreaux longitudinaux en fonte 500/122/20, MW 29/6, SW étroite	Tec Guss-Längsstabrost 500/122/20, MW 29/6, enge SW	C 250	3.6	240	24.00
***	Tec grilles design - réalisations variées	Tec Designroste - verschiedene Ausführungen				sur demande auf Anfrage

1) Pas de broche de fixation contre le vandalisme possible

1) Keine Vandalismussicherung möglich

Caniveau à rayon

Longueur 200 cm.

Rinne in Bogenform

Länge 200 cm.



N° ARTICLE ARTIKEL-NR.	DIM (CM) DIM (CM)	KG/PCE KG/STK	CHF/M1 CHF/M1
916 0020	20 *	90	105.00
916 0025	25 *	135	118.00
916 0030	30 *	160	162.00
916 0035	35 *	210	192.00
916 0040	40 *	280	237.00
1 1000 3787	50 *	420	341.00

*Sur commande

*Auf Bestellung

Caniveau armé

Longueur 200 cm.

Rinne, armiert

Länge 200 cm.

N° ARTICLE ARTIKEL-NR.	DIM EXT. (CM) AUSSEN DIM (CM)	ÉP (CM) D (CM)	KG/M1 KG/M1	CHF/M1 CHF/M1
1 1000 3788	60/50	10	360	162.00

Caniveau non armé

Longueur 70 cm.

Rinne, nicht armiert

Länge 70 cm.

N° ARTICLE ARTIKEL-NR.	DIM EXT. (CM) AUSSEN DIM (CM)	ÉP (CM) D (CM)	KG/PCE KG/STK	CHF/PCE CHF/STK
927 0100	25/25-28	5	84	91.00

Couvercle non armé pour caniveau

Longueur 70 cm.

Rinnendeckel nicht armiert

Länge 70 cm.

N° ARTICLE ARTIKEL-NR.	DIM EXT. (CM) AUSSEN DIM (CM)	ÉP (CM) D (CM)	KG/PCE KG/STK	CHF/PCE CHF/STK
920 0200	38	5	38	40.00

Caniveau traversée de route

Béton armé, longueur 100 cm.

Rinne für Strassenüberquerung

Länge 100 cm.

N° ARTICLE ARTIKEL-NR.	DÉSIGNATION	BEZEICHNUNG	DIM INT. (CM) INNENMASS (CM)	KG/PCE KG/STK	CHF/M1 CHF/M1
927 0005	Non renforcé	Nicht verstärkt	19/18	150	112.00
927 0010	Renforcé	Verstärkt	19/18	155	289.00

Grille en fonte pour caniveau traversée de route**Gussrost zu Rinne für Strassenüberquerung**

N° ARTICLE ARTIKEL-NR.	DÉSIGNATION BEZEICHNUNG	CHARGE TO/ROUE LAST TO/RAD	CHF/PCE CHF/STK
805 0302	FASA 503-2	5	155.00

Caniveaux Plastitech

Rinnenkörper Plastitech

01.G14

KENADRAIN HD 100 mm

Conditionnement en palette de 40 m1. Feuillure en acier galvanisé.

Livré avec grille montée. Longueur 1 m1.

Kenadrain HD 100 mm

Paletten à 40 Im. Zarge aus verzinktem Stahl.

Lieferung inkl. Rost, Länge 1 m.

N° ARTICLE ARTIKEL-NR.	TYPE	TYP	CLASSE KLASSE	OUVERTURE (MM) ÖFFNUNG (MM)	SURFACE D'AVALEMENT (CM²/M1) SCHLITZÖFFNUNG (CM²/M1)	KG/PCE KG/STK	CHF/PCE CHF/STK
989 1707	Fonte	Guss	D400	10/95	490	16.4	
989 1700	Fonte	Guss	C250	10/95	490	14.0	
989 5100	Polyamide Noire	Polyamide schwarz	C250	10/95	490	10.5	

Accessoires

Largeur 100 mm

Zubehör

Breite 100 mm.

N° ARTICLE ARTIKEL-NR.	TYPE	TYP	Ø (MM) Ø (MM)	CHF/PCE CHF/STK
989 1705	Fond / Naissance	Endstirnwand mit Stützen	110	
989 1710	Piquage de sortie - verticale	Ablauf vertikal	125	

CONNECTO 130 mm

Livré avec grilles montées non verrouillées. Conditionnement en palette de 56 m1 ou 32 m1.

Sorties latérales et verticales

CONNECTO 130 mm

Mit Rost, nicht verriegelt. Paletten à 56 oder 32 Im.

Senkrechter oder seitlicher Anschluss.

N° ARTICLE ARTIKEL-NR.	TYPE	TYP	FEUILLURE	ZARGE	OUVERTURE (MM) ÖFFNUNG (MM)	SURFACE D'AVALEMENT (CM²/M1) SCHLITZÖFFNUNG (CM²/M1)	CHF/PCE CHF/STK
989 5000	Fonte vissée	Guss ver- schraubbar	Sans	Ohne	10/70	470	

Accessoires**Zubehör**

N° ARTICLE ARTIKEL-NR.	TYPE	TYP	LARG CANIVEAU (MM) LÄNGE RINNENKÖRPER (MM)	Ø (MM) Ø (MM)	CHF/PCE CHF/STK
989 5005	Fond / Naissance	Endstirnwand mit Stützen	130	110	
989 5010	Piquage de sortie - verticale	Ablauf vertikal	130	110	

Dalle de répartition "Swissgas"

Druckverteiplatten "Swissgas"



N° ARTICLE ARTIKEL-NR.	DIM (CM) DIM (CM)	KG/PCE KG/STK	CHF/PCE CHF/STK
5010 0100	200/150/10	750	110.00

Traversées Alpines

Alpinrinnen

01.G16

Rigole PE

Recyclé gris.

Rinne PE

Recycliert grau.

ROLOG

N° ARTICLE ARTIKEL-NR.	DIM (CM) DIM (CM)	LONG (CM) L (CM)	CHF/PCE CHF/STK
690 8630	26/18.5	3	177.00

Grille galvanisée

Pour rigole.

Rost, feuerverzinkt

Für Rinne.

N° ARTICLE ARTIKEL-NR.	LONG (CM) L (CM)	CHF/PCE CHF/STK
690 8632	150	192.00

Fer plat de liaison**Verbindungseisen flach**

N° ARTICLE ARTIKEL-NR.	LONG (CM) L (CM)	CHF/PCE CHF/STK
690 8634	80	47.00

Traversée Alpine en métal**Alpinrinnen aus Metall**

N° ARTICLE ARTIKEL-NR.	LONG (M1) L (M1)	CHF/M1 CHF/M1
***	3	sur demande auf Anfrage



SYTEC tuyaux ondulés en acier

Zingué au feu, SYTEC Spirel longueur du tuyau 6 m.

SYTEC Wellstahlrohre (Spiralwellrohre)

Feuerverzinkt, SYTEC Spirel Rohrlänge 6 m.

N° ARTICLE ARTIKEL-NR.	Ø (CM) Ø (CM)	ÉP (CM) D (CM)	KG/M1 KG/M1	CHF/M1 CHF/M1	CHF/PCE CHF/STK collier Kupplung
1 1000 3853-54	30	1.5	14	58.00	70.00
1 1000 3855-56	40	1.5	18	79.00	76.00
1 1000 3857-58	50	1.5	24	106.00	82.00
1 1000 3859-60	60	1.5	28	125.00	91.00
1 1000 3861-62	80	1.5	37	202.00	127.00
1 1000 3863-64	100	1.5	47	259.00	161.00
1 1000 3865-66	120	1.5	56	307.00	185.00

N° ARTICLE ARTIKEL-NR.	DÉSIGNATION	BEZEICHNUNG	Ø (CM) Ø (CM)	CHF/CM CHF/CM
***	Coupe verticale	Vertikalschnitt	<= 120	1.50 x Ø
***	Coupe en biais	Schrägschnitt	<= 120	2.00 x Ø

Frais pour plus de Ø 120 cm + formes diverses

Prix sur demande.

Dimensions des tuyaux.

D'autres mesures, profils aplatis, traitements de surface sur demande.

Kosten für Schnitte über Ø 120 cm (unterschiedliche Formen)

Preis auf Anfrage.

Grösse der Rohre.

Andere Grössen, Walzprofile, Oberflächenbehandlungen auf Anfrage.

Bordures de route

Strassenrandstein

01.G18

Bordure RB12 béton

Gris, avec couche de parement.

Randstein RB12, Beton

Grau, mit Vorsatz.

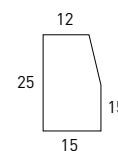

N° ARTICLE ARTIKEL-NR.	LONG (CM) L (CM)	LARG (CM) B (CM)	HT (CM) H (CM)	KG/PCE KG/STK	PCE/PAL STK/PAL	CHF/PCE CHF/STK
1 1000 3867	50	15	25	40	30	25.50
1 1000 3868	100	15	25	81	15	38.40

Bordure Etat de Vaud béton

Gris H=24 cm, avec couche de parement.

Randstein Kanton Waadt, Beton

Grau H=24 cm, mit Vorsatz.

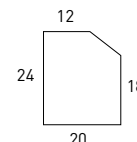

N° ARTICLE ARTIKEL-NR.	LONG (CM) L (CM)	LARG (CM) B (CM)	HT (CM) H (CM)	KG/PCE KG/STK	PCE/PAL STK/PAL	CHF/PCE CHF/STK
638 6015	25	20	24	25	48	22.80
638 6010	50	20	24	50	24	22.80
638 6005	100	20	24	99	12	29.20

Rayon, gris H=24 cm

Bogenstück, grau H=24 cm

N° ARTICLE ARTIKEL-NR.	LONG (CM) L (CM)	LARG (CM) B (CM)	HT (CM) H (CM)	RAYON (CM) RADIUS (CM)	KG/PCE KG/STK	PCE/PAL STK/PAL	CHF/PCE CHF/STK
1 1000 3872	38	20	24	25	25	60	66.00
1 1000 3873	38	20	24	50	33	36	66.00
1 1000 3874	38	20	24	75	35	36	66.00
1 1000 3875	51	20	24	100	48	24	66.00
1 1000 3876	46	20	24	150	46	24	66.00
1 1000 3877	51	20	24	200	52	24	66.00
1 1000 3878	48	20	24	250	52	24	66.00
1 1000 3879	51	20	24	400	56	24	66.00
1 1000 3880	51	20	24	500	56	24	66.00

Gris H=13.6 cm, avec couche de parement

Grau H=13.6 cm, mit Vorsatz

N° ARTICLE ARTIKEL-NR.	LONG (CM) L (CM)	LARG (CM) B (CM)	HT (CM) H (CM)	KG/PCE KG/STK	PCE/PAL STK/PAL	CHF/PCE CHF/STK
1 1000 3881	50	20	13.6	29	40	25.80
1 1000 3882	100	20	13.6	50	20	34.90

Rayon, gris H=13.6 cm

Bogenstück, grau H=13.6 cm

N° ARTICLE ARTIKEL-NR.	LONG (CM) L (CM)	LARG (CM) B (CM)	HT (CM) H (CM)	RAYON (CM) RADIUS (CM)	KG/PCE KG/STK	CHF/PCE CHF/STK
1 1000 3883	38	20	13.6	25	14	85.00
1 1000 3884	38	20	13.6	50	19	85.00
1 1000 3885	38	20	13.6	75	20	85.00
1 1000 3886	51	20	13.6	100	28	85.00
1 1000 3887	46	20	13.6	150	24	85.00
1 1000 3888	51	20	13.6	200	28	85.00
1 1000 3889	48	20	13.6	250	29	85.00
1 1000 3890	51	20	13.6	400	30	85.00
1 1000 3891	51	20	13.6	500	31	85.00

Plongeante, gris en béton

Einfahrtsstein, grau, Beton

N° ARTICLE ARTIKEL-NR.	CÔTÉ	SEITE	LONG (CM) L (CM)	LARG (CM) B (CM)	HT (CM) H (CM)	KG/PCE KG/STK	CHF/PCE CHF/STK
1 1000 3892	gauche	links	100	20	24	71	107.00
1 1000 3893	droite	recht	100	20	24	71	107.00
1 1000 3894	gauche	links	100	20	13.6	32	131.00
1 1000 3895	droite	recht	100	20	13.6	32	131.00

Bordure Etat du Valais béton**Randstein Kanton Wallis**

Gris.

Grau.

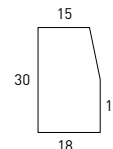

N° ARTICLE ARTIKEL-NR.	LONG (CM) L (CM)	LARG (CM) B (CM)	HT (CM) H (CM)	KG/PCE KG/STK	PCE/PAL STK/PAL	CHF/PCE CHF/STK
1 1000 3899	100	18	30	117	8	69.00

Bordure en granit Bianco Sardo

Faces visibles grenillées, longueur libre de 80 à 180 cm.

Randstein aus Granit Bianco Sardo

Sicht gestranlt, Länge frei 80-180 cm.

N° ARTICLE ARTIKEL-NR.	DÉSIGNATION	BEZEICHNUNG	DIM (CM) DIM (CM)	CHF/M1 CHF/M1
1 1000 4115	Type A	Type A	6/25	23.70
1 1000 4116	Type A	Type A	8/25	26.65
1 1000 4117	Type A DMTE 201	Type A DMRU 201	8/30	30.60
1 1000 4118	Type A	Type A	10/25	32.95
1 1000 4113	Type B	Type B	15/15	31.60
1 1000 4120	Type B DMTE 200T	Type B DMRU 200T	15-19/25	48.35
1 1000 4122	Type B DMTE 208	Type B DMRU 208	15-19/32	57.20
1 1000 4114	Type B DMTE 208S franchissable	Type B DMRU 208S schneidbar	15-19/26	63.15

Autres modèles et profils sur demande.

Andere Modelle und Profile auf Anfrage.

DMTE 200T - Bordure Granit 15/19 x 25

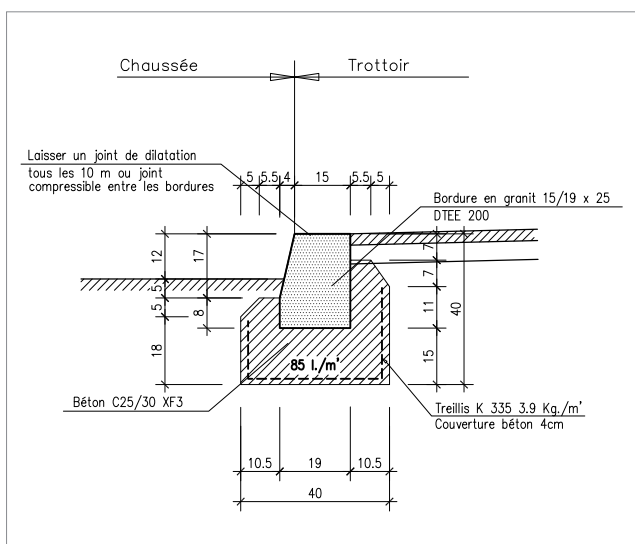

DMTE 201 - Bordurette Granit 8/30

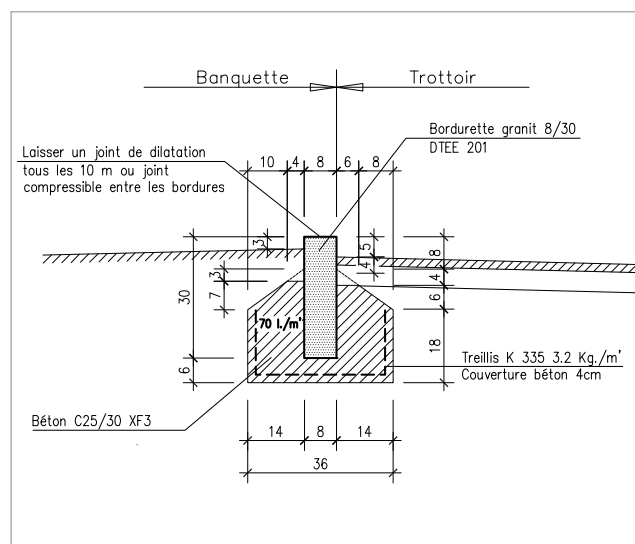

PASSION BÉTON

Bâtiment

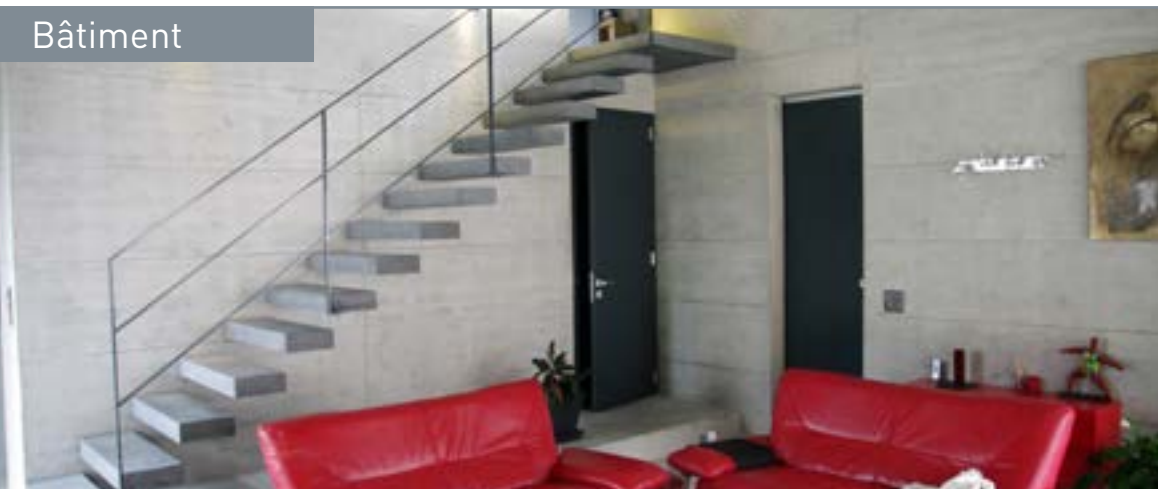

- Prémurs - Prédalles
- Façades
- Rampes d'escalier
- Acrotères
- Balcons
- Parapets
- Encadrements

Génie Civil



- Caniveaux et couvercles
- Dallage
- Chambres de tirage
- Stations transformatrices
- Pont - Poutres

Aménagement



- Mobilier urbain
- Fontaines - Bacs
- Bancs
- Plans de travail - Éviers
- Mobilier salle de bain
- Columbariums

SPÉCIALISTE DE LA PRÉFABRICATION SUR MESURE

Proz Frères SA
Route d'Aproz 1
1908 Riddes

Téléphone +41 (0)27 305 15 22
Fax +41 (0)27 305 15 21
E-mail info@proz.ch
Site Internet www.proz.ch

PROZ FRÈRES
ÉLÉMENTS EN BÉTON

Cadres pour fonte

Rahmen für Gussdeckel

01.G19

Cadre de regard en béton armé

Type DTEE, centré.

Beton-schachtrahmen, armiert

Typ DUBU, zentrisch.



N° ARTICLE ARTIKEL-NR.	DIM (CM) DIM (CM)	HT (CM) H (CM)	KG/PCE KG/PCE	CHF/PCE CHF/PCE
780 0065	65/65	12/15	100	211.00
780 0075	75/75	12/15	140	218.00
780 0076	77/87	12/15	160	218.00
780 0085	85/85	12/15	140	294.00
780 0100	100/100	12/15	230	325.00
780 0110	110/110	12/15	300	369.00
780 0125	120/120	12/15	370	416.00
780 0130	130/130	15/20	450	424.00
780 0140	140/140	15/20	540	485.00
780 0150	150/150	15/20	630	553.00
780 0160	160/160	17/20	950	621.00
780 0180	180/180	17/20	1100	787.00

Cadre de grille en béton armé

Type DTEE, excentré.

Betonrahmen für Gitterrost, armiert

Typ DVBU, exzentrisch.

N° ARTICLE ARTIKEL-NR.	DIM (CM) DIM (CM)	HT (CM) H (CM)	KG/PCE KG/PCE	CHF/PCE CHF/PCE
780 0077	61/87	12/15	90	218.00

Cadre en béton armé rond

Betonrahmen, armiert, rund

N° ARTICLE ARTIKEL-NR.	Ø EXT. (CM) Ø AD (CM)	HT (CM) H (CM)	KG/PCE KG/PCE	CHF/PCE CHF/PCE
780 1000	85	12/15	130	294.00
780 1005	100	12/15	200	325.00

Plus value pour cadre en béton

Aufpreise für Betonrahmen

N° ARTICLE ARTIKEL-NR.	DÉSIGNATION	BEZEICHNUNG	CHF/PCE CHF/PCE
780 0900	Réhausse du cadre pour pose de pavés	Erhöhung des Rahmens für Pflastersteine	90.00
1 1009 1410	pour fonte fournie par le client	Für Gusseisen geliefert durch Kunden	18.00

Anneau d'adaptation pour FASA

Einpassring für FASA

N° ARTICLE ARTIKEL-NR.	DIM (CM) DIM (CM)	KG/PCE KG/PCE	CHF/PCE CHF/PCE
780 1060	65/85/11	62	75.00
1 1000 2696	65/85/15	85	154.00
1 1000 2697	65/85/22	125	186.00
780 1075	85/105/11	85	130.00
780 1080	85/105/15	160	239.00
780 1100	85/105/20	220	286.00

Sac à coupe-vent complet

Avec introduction PVC Ø 110 cm, avec plateau. Descente de cheneau ou plateau avec bouchon.

N° ARTICLE ARTIKEL-NR.	DIM (CM) DIM (CM)	KG/PCE KG/PCE	CHF/PCE CHF/PCE
1 1000 3973	20/20	52	179.00
714 2525	25/25	68	184.00
714 3031	30/30	95	226.00
714 4041	40/40	170	292.00
1 1000 3977	50/50 *	270	
***	60/60 *	400	

*Sur commande

Dachwasserkasten, komplett

Mit Einführung für PVC Ø 110 cm, mit Abdeckung.

**Sac à coupe-vent seul**

Avec introduction PVC Ø 110 cm, sans plateau.

N° ARTICLE ARTIKEL-NR.	DIM (CM) DIM (CM)	KG/PCE KG/PCE	CHF/PCE CHF/PCE
715 2020	20/20	40	116.00
715 2525	25/25	50	121.00
715 3030	30/30	70	152.00
715 4040	40/40	120	203.00
1 1000 3989	50/50 *	200	
1 1000 3990	60/60 *	280	

*Sur commande

Dachwasserkasten

Mit Einführung für PVC Ø 110 cm, ohne Abdeckung.

Plateau pour sac coupe-vent seul

Plateau descente de cheneau ou plateau avec bouchon.

N° ARTICLE ARTIKEL-NR.	DIM (CM) DIM (CM)	KG/PCE KG/PCE	CHF/PCE CHF/PCE
716 2020	20/20	12	63.00
716 2525	25/25	18	63.00
716 3030	30/30	25	76.00
716 4041	40/40	50	89.00
1 1000 3995	50/50 *	70	
1 1000 3996	60/60 *	120	

*Sur commande

Abdeckung für Dachwasserkasten

mit Einschnitt oder Verschluss.

Grille en fonte pour sac coupe-vent

N° ARTICLE ARTIKEL-NR.	DÉSIGNATION BEZEICHNUNG	DIM (CM) DIM (CM)	KG/PCE KG/PCE	CHF/PCE CHF/PCE
806 5020	FASA 650-20	20/20	2.4	50.00

Gussrost für Dachwasserkasten

Chambres génie civil

Tiefbauschächte

01.G21



Chambre d'éclairage

Schacht für Strassenbeleuchtung

N° ARTICLE ARTIKEL-NR.	TYPE TYP	DIM. INTER. (CM) DIM INNEN (CM)	DIM. EXT. (CM) DIM AUSSEN (CM)	KG/PCE KG/STK	CHF/PCE CHF/STK
740 1005	SEIC / ESR	30/30/50	40/40	68	129.00

Couvercle pour chambre d'éclairage

Deckel für Strassenbeleuchtungsschacht

N° ARTICLE ARTIKEL-NR.	TYPE TYP	DIM (CM) DIM (CM)	KG/PCE KG/STK	CHF/PCE CHF/STK
740 1010	SEIC / ESR	40/40	29	63.00

Chambre d'éclairage ronde

Runder Schacht für Strassenbeleuchtung

N° ARTICLE ARTIKEL-NR.	TYPE TYP	Ø (CM) Ø (CM)	HT (CM) H (CM)	KG/PCE KG/STK	CHF/PCE CHF/STK
740 2005	ESR II	40	50	90	129.00

Socle pour mât d'éclairage

Sockel für Beleuchtungsmast

N° ARTICLE ARTIKEL-NR.	TYPE TYP	DIM (CM) DIM (CM)	KG/PCE KG/STK	CHF/PCE CHF/STK
1 1000 4007	ESR 1	50/50/80	435	183.00

Chambre de tirage

Avec fond a/1 réserv. fond diam. 300mm y.c. 8 trompettes introduction 120/132 mm.

Kabelschacht

mit Boden a/1 reserv. Grunddurchmesser NW 300 mm, inkl. 8 Einführungen für Kabel NW 120/132 mm.

N° ARTICLE ARTIKEL-NR.	TYPE TYP	DIM (CM) DIM (CM)	KG/PCE KG/STK	CHF/PCE CHF/STK
5008 0006	T006	78/78/118	2'250	1'400.00
5008 0007	T007	150/75/118	3'200	1'700.00
5008 0005	T004	225/78/118	4'250	2'200.00

Toutes autres dimensions sur mesure, **sur demande.**

Andere Grössen und Massanfertigungen **auf Anfrage.**

La collection géotextiles : une diversité surprenante



SYTEC vous propose le plus grand choix de géotextiles pour toutes les applications possibles ainsi que des conseils avisés allant du dimensionnement à la pose dans les règles de l'art.

**SYTEC**
GEOPRODUCTS

www.sytec.ch

Sytec

Sytec

SYTEC Géotextile

Géonontissé.

SYTEC Geotextil

Geovlies.



N° ARTICLE ARTIKEL-NR.	DÉSIGNATION BEZEICHNUNG	GR/M2 GR/M2	LARG (M1)/RLX B (M1)/ROLLE	LONG (M1)/RLX L (M1)/ROLLE	CHF/M2 CHF/M2
***	SYTEC NW Light	130	5.25/4/2.65/2	100	1.00
***	SYTEC NW Uni	160	5.25/4/2.65/2	100	1.20
***	SYTEC NW Medium	210	5.25/4/2.65/2	100	1.40
***	SYTEC NW Forte	240	5.25/4/2.65	100	1.60
1369 0325	SYTEC NW Bande de nontissé	280	1.00	25	1.60

Géotissé**Geogewebe**

N° ARTICLE ARTIKEL-NR.	DÉSIGNATION BEZEICHNUNG	GR/M2 GR/M2	LARG (M1)/RLX B (M1)/ROLLE	LONG (M1)/RLX L (M1)/ROLLE	CHF/M2 CHF/M2
1 1000 4030	SYTEC SG 2000		5.25	200	1.00
***	SYTEC SG 3000	160	5.25/4.20/2.65	100	1.15
1369 0603	SYTEC SG 5000	250	5.25	100	1.70
1 1000 4035	SYTEC SG 8000	400	5.25	100	2.65

Géotissé filtrant**Geofiltergewebe**

N° ARTICLE ARTIKEL-NR.	DÉSIGNATION BEZEICHNUNG	GR/M2 GR/M2	LARG (M1)/RLX B (M1)/ROLLE	LONG (M1)/RLX L (M1)/ROLLE	CHF/M2 CHF/M2
***	SYTEC HF 400	140	5.25/2.65	100	2.95

Armature de sol

Géogrille monoaxiale à nœuds rigides.

Erdbewehrung

Knotenfreies einaxiales Geogitter.

N° ARTICLE ARTIKEL-NR.	DÉSIGNATION BEZEICHNUNG	LARG (M1)/RLX B (M1)/ROLLE	LONG (M1)/RLX L (M1)/ROLLE	CHF/M2 CHF/M2
1369 0520	SYTEC TT 045	2	50	5.30

SYTEC Protection contre l'érosion et la chute de pierres

Protection contre l'érosion avec nattes en fibres naturelles biodégradables, tissé en fibres naturelles.

SYTEC Erosions- und Steinschlagschutz

Verrottbarer Schutz mit Naturfasermatten aus Jute oder Kokos.

N° ARTICLE ARTIKEL-NR.	DÉSIGNATION BEZEICHNUNG	GR/M2 GR/M2	LARG (M1)/RLX B (M1)/ROLLE	LONG (M1)/RLX L (M1)/ROLLE	CHF/M2 CHF/M2
1369 0535	SYTEC J-TEX	500	1.22	50	1.90
1369 0527	SYTEC K-TEX 400 (fibres de coco/ Kokosfasern)	400	2.00	50	2.90
1369 0530	SYTEC K-TEX 700 (fibres de coco/ Kokosfasern)	700	2.00	50	3.90

SYTEC Nattes de bentonite

Natte de bentonite aiguilletée.

SYTEC Bentonitmatte

Faserarmierte Bentonitmatte.

N° ARTICLE ARTIKEL-NR.	DÉSIGNATION BEZEICHNUNG	LARG (M1)/RLX B (M1)/ROLLE	LONG (M1)/RLX L (M1)/ROLLE	CHF/M2 CHF/M2
1 1000 4050	SYTEC Bentofix BFG 5000	5	40	11.40
***	SYTEC Bentofix BFG 5000	5	coupé/zugeschnitten	17.80

SYTEC Drainage de surface

Natte de drainage et de protection des ouvrages (nontissé de filtration - corps drainant).

N° ARTICLE ARTIKEL-NR.	DÉSIGNATION BEZEICHNUNG	LARG (M1)/RLX B (M1)/ROLLE	LONG (M1)/RLX L (M1)/ROLLE	CHF/M2 CHF/M2
1369 0620	SYTECDRAIN TST 601	1.90	35	11.90

SYTEC Flächendrainage

Drainage und Bautenschutzmatte (Filtervlies-Drainagekern).



Natte de coffrage (membrane d'étanchéité - corps drainant - nontissé de filtration).

Schalungsmatte (Abdichtungsfolie, Drainagekern, Filtervlies).

N° ARTICLE ARTIKEL-NR.	DÉSIGNATION BEZEICHNUNG	LARG (M1)/RLX B (M1)/ROLLE	LONG (M1)/RLX L (M1)/ROLLE	CHF/M2 CHF/M2
1369 0605	SYTECDRAIN MDP 1200	1.50	20	21.90

SYTEC Armature de revêtements bitumineux**SYTEC Asphaltarmierungssystem**

N° ARTICLE ARTIKEL-NR.	DÉSIGNATION BEZEICHNUNG	LARG (M1)/RLX B (M1)/ROLLE	LONG (M1)/RLX L (M1)/ROLLE	CHF/M2 CHF/M2
1369 0625	SYTEC Gridseal Patch auto-adhésif	1.00	20	16.90

SYTEC G-Fix

Pour la fixation du gravier dans les jardins.

SYTEC Oberflächenschutz G-Fix

Gartenkiesfixierung.

YC 500 clous de fixation par rouleau.

Inkl. Befestigungsniegel 500 Stk pro Rolle.

N° ARTICLE ARTIKEL-NR.	LARG (M1)/RLX B (M1)/ROLLE	LONG (M1)/RLX L (M1)/ROLLE	CHF/M2 CHF/M2
1 1000 4058	1.50	20	26.90

SYTEC TerraMur

Paquet de construction

SYTEC TerraMur

Konstruktionspaket

N° ARTICLE ARTIKEL-NR.	DÉSIGNATION BEZEICHNUNG	DIM (M1) DIM (M1)	CHF/M2 CHF/M2
1369 0505	70°	6/1	232.00
1369 0507	70°	6/06	191.00
1369 0520	SYTEC TT045	2/50	5.30

SYTEC Accessoires**SYTEC Zubehör**

N° ARTICLE ARTIKEL-NR.	DÉSIGNATION	BEZEICHNUNG	CHF/PCE CHF/STK
1369 0660	Crochets pour treillis court	J-Krampen für kurze Netze	4.00
1369 0661	Crochets pour treillis 50 cm/ht, court	J-Anker für Netze 50 cm/H, kurz	3.00
1369 0662	Crochets pour treillis long	J-Anker für lange Netze	5.00
1369 0665	Agrafes	U-Krampen	1.00

Géotextiles MC 2

Geotextil MC 2

01.G23

Pavirock B

Geotextile tissé de bandellettes (GTX-W). Dim. 4.50 x 100 ml.

N° ARTICLE ARTIKEL-NR.	DÉSIGNATION BEZEICHNUNG	GR/M2 GR/M2	CHF/M2 CHF/M2
1 1000 4069	Pavirock B 15/15	80	
1 1000 4070	Pavirock B 23/23	100	
1 1000 4071	Pavirock B 32/32	150	
1 1000 4072	Pavirock B 42/42	200	
1 1000 4073	Pavirock B 52/52	250	
1 1000 4074	Pavirock B 75/75	340	
1 1000 4075	Pavirock B 110/110	480	sur demande auf Anfrage

Pavirock B

Geotextil aus schwarzem Polypropylen (GTX-W). Dim. 4.50 x 100 ml.

Pavirock M

Geotextile tissé de monofilament (GTX-W). Dim. 4.00 x 100 ml.

N° ARTICLE ARTIKEL-NR.	DÉSIGNATION BEZEICHNUNG	GR/M2 GR/M2	EP (MM) D (MM)	CHF/M2 CHF/M2
1 1000 4076	Pavirock M 301	130	0.5	
1 1000 4077	Pavirock M 500	100	0.4	
1 1000 4078	Pavirock M 1000	90	0.6	

Pavirock M

Monofilamentgewebe aus Polyethylen (GTX-W). Dim. 4.00 x 100 ml.

Pavirock TPV

Géogrille tissée (GGR). Dim. 3.90 x 100 ml.

N° ARTICLE ARTIKEL-NR.	DÉSIGNATION BEZEICHNUNG	MAILLE (MM) MW (MM)	CHF/M2 CHF/M2
1 1000 4079	Pavirock TPV 20/20	25/25	
1 1000 4080	Pavirock TPV 35/20	25/25	
1 1000 4082	Pavirock TPV 80/20	25/25	
1 1000 4083	Pavirock TPV 110/20	25/25	

Pavirock TPV

Geogitter aus Polyester mit PVC Beschichtung (GGR). Dim. 3.90 x 100 ml.

Tecnogeo TP

Geotextile non tissé, aiguilleté et thermofixé.

N° ARTICLE ARTIKEL-NR.	DÉSIGNATION BEZEICHNUNG	DIM (M1) DIM (M1)	GR/M2 GR/M2	CHF/M2 CHF/M2
***	Tecnogeo TP8	1-2-3-4-6/100	105	
***	Tecnogeo TP10	1-2-3-4-6/90	130	
***	Tecnogeo TP12	2-3-4-6/150	155	
***	Tecnogeo TP16	4-6/110	210	
***	Tecnogeo TP18	4-6/100	240	
***	Tecnogeo TP20	6/90	260	

Tecnogeo TP

Vernadelter, thermisch verfestigter Vliesstoff aus hochfestem Polypropylen.

Enkadrain

Nattes de drainage et de coffrage perdu.

N° ARTICLE ARTIKEL-NR.	DÉSIGNATION BEZEICHNUNG	ÉP (MM) D (MM)	LONG-LARG (M1) L-B (M1)	KG/RLX KG/ROL.	CHF/M2 CHF/M2
1 1000 4103	5006	6	2/25	43	14.80
1 1000 4104	B 10	10	1/45	28	13.70
1 1000 4105	WS - 3D	20	1/45	31	10.45
1 1000 4106	ECO	20	1/45	35	21.95
1322 6010	TP	10	1/45	45	27.30
1322 6005	ST	20	1/30	31	27.30
1322 6025	CKL 20	20	1/30	32	27.30
1322 6035	CK 20	20	1/15	44	43.55

Enkadrain

Drainagematten und Erosionsschutz.

Delta-EQ Drains S

Drainage souple, efficace et économique pour applications génie civil et construction.

N° ARTICLE ARTIKEL-NR.	DÉSIGNATION BEZEICHNUNG	ÉP (MM) D (MM)	LARG-LONG (M1) B-L (M1)	GR/M2 GR/M2	CHF/M2 CHF/M2
1 1001 9652	M1181	18	2/25	760	12.80
1 1001 9655	M1201	20	2/25	910	12.60
1322 1090	M120M	20	2/20	980	16.40
1 1001 9657	M120M	20	2/28	980	16.40

Delta-EQ Drain S

Hervorragende Drainagekapazität und Schallabkopplungsverhalten für den Hoch- und Tiefbau.

Regards en fonte

Schachtabdeckungen aus Guss

Table de conversion

Vergleichstabelle

FASA	VONROLL	BGS	ACO
100-60	2562 060 00	111-60Q	5A60.22.11
101-60	-	115-60PQ	5B6P.22.11
195-60	2582 060 00	111-60C/111-70	5A70.12.11
196-60	2583 060 00	115-60C/115-70	5B70.12.11
196-60	-	115-60PC	5B7P.12.11
200-20	2612 020 00	111-20	5A20.11.11
200-25	2612 025 00	111-25	5A25.11.11
200-30	2612 030 00	111-30	5A30.11.11
200-40	2612 040 00	111-40	5A40.11.11
200-50	2612 050 00	111-50	5A50.11.11
200-60	2612 060 00	111-60	5A60.11.11
200-80	-	-	5A80.11.11
201-20	2613 020 00	115-20	5B20.11.11
201-25	2613 025 00	115-25	5B25.11.11
201-30	2613 030 00	115-30	5B30.11.11
201-40	2613 040 00	115-40	5B40.11.11
201-50	2613 050 00	115-50	5B50.11.11
201-60	2613 060 00	115-60	5B60.11.11
201-60	-	115-60P	5B6P.11.11
201-80	2613 080 00	-	5B80.11.11
202-30	2640 030 00	121-30	5A30.17.11
202-40	2640 040 00	121-40	5A40.17.11
202-50	2640 050 00	121-50	5A50.17.11
202-60	2640 060 00	121-60	5A60.17.11
202-80	2640 080 00	-	5A80.17.11
203-30	2642 030 00	125-30	5B30.17.11
203-40	2642 040 00	125-40	5B40.17.11
203-50	2642 050 00	125-50	5B50.17.11
203-60	2642 060 00	125-60	5B60.17.11
203-80	2642 080 00	-	5B80.17.11
204-60-S	-	-	5C60.18.11
204-60-S	-	-	5C60.19.11
204-60-S-V	2646 060 07	193-60	5C60.18.12
221-60	2740 060 50	403-60	30KN.17.60
223-60	2741 060 50	405-60	50KN.17.60
230-60-A-COB	-	435-60AB	2B60.11.11
230-60-COB	2703 060 50	435-60B	2B60.12.11
240-60-A-COB	2745 060 50	440-60AB	2C60.11.11
240-60-COB	-	440-60B	2C60.12.11
241-60-A-COB	-	450-60AB	2C60.11.13
241-60-COB	-	450-60B	2C60.12.13
300-60	2648 060	126-60	5C60.17.11
300-60-V/312-60	2630 060 07	136-60/312-60	5C60.11.12
300-80	2645 080 00	-	5C80.11.11
300-80-V/312-80	2645 080 07	136-80/312-80	5C80.11.12
304-60	-	-	5C6P.18.11
304-60	2645 060 00	140-60/140-60H	1C6P.12.11/1C60.12.11
304-60-A	2630 060 00	140-60A/140-60HA/5C6P.11.11	1C6P.11.11/1C60.11.11
305-60	2647 060 00	150-60	1C60.12.13

Regards en fonte

Schachtabdeckungen aus Guss

FASA	VONROLL	BGS	ACO
310-30	2660 030 03	131-30	5A30.11.12
310-40	2660 040 03	131-40	5A40.11.12
310-50	2660 050 03	131-50	5A50.11.12
310-60	2660 060 02	131-60	5A60.11.12
310-80	2660 080 02	131-80	5A80.11.12
311-30	2661 030 03	135-30	5B30.11.12
311-40	2661 040 03	135-40	5B40.11.12
311-50	2661 050 03	135-50	5B50.11.12
311-60	2661 060 03	135-60	5B60.11.12
311-80	2661 080 03	135-80	5B80.11.12
332-60	2730 060 00	470-60/476-60	2D6X.12.47
336-60x60	-	470Q60	2D6Q.12.47
506-4	2940 002 00	640-20	6C52.28.33
511-4	2940 001 00	640	6C52.22.33
513-1	2965 001 00	650-20	6C28.28.63
514-1	2942 001 00	620	6C52.22.63
526-4	2936 001 00	670	6C52.22.43
580-9	2801 060 00	621-60Q	4A60.22.13
590-6	2811 060 00	625-60Q	4B60.22.13
595-60	2803 060 00	621-60C/621-70	4A70.12.13
598-60/596-60	2813 060 00	625-60C/625-70	4B70.12.13
600-25	2805 025 00	621-25	4A25.11.13
600-30	2805 030 00	621-30	4A30.11.13
600-40	2805 040 00	621-40	4A40.11.13
600-50	2805 050 00	621-50	4A50.11.13
600-60	2805 060 00	621-60	4A60.11.13
601	2815	625	4BNW.11.13
601-30	2815 030 00	625-30	4B30.11.13
601-40	2815 040 00	625-40	4B40.11.13
601-50	2815 050 00	625-50	4B50.11.13
601-60	2815 060 00	625-60	4B60.11.13
602-60	-	635-60	3B60.11.13
606-60	-	630-60	3C60.18.13
1010-60	2616 060 00	180-60	1D60.11.21
1010-60-CAB	2616 060 10	180-60S	1D60.13.21
1011-60	2618 060 00	190-60	1D60.11.23
1011-60-CAB	2618 060 10	190-60S	1D60.13.23
1020-60-CCB	2716 060 60	480-60BS	2D60.13.11
1020-60-COB	2716 060 50	480-60B	2D60.12.11
1020-60-V-CCB	2716 060 62	-	2D60.13.12
1020-60-V-COB	2716 060 52	-	2D60.12.12
1021-60-CCB	2718 060 60	490-60BS	2D60.13.13
1021-60-COB	2718 060 50	490-60B	2D60.12.13
1050-60	2632 010 10	N180	1D60.33.11
1050-60-V	2632 010 12	N180V	1D60.33.12
1051-60	2633 010 10	N190	1D60.33.13
1060-60-COB	2732 010 60	N480B	2D60.33.11
1060-60-V-COB	2732 010 62	N480BV	2D60.33.12
1061-60-COB	2733 010 60	N490B	2D60.33.13
1400/1500-60	-	210-60/1500	1D60.11.72

Regards en fonte

Schachtabdeckungen aus Guss

FASA	VONROLL	BGS	ACO
1400-80	2650 080 00/02	184-80V/1500-MAXIMO	1D80.18.72
1410/1510-60	-	1510	1D60.11.74
1550-60	-	SN180/210SN	1D60.51.72
1560-60	-	SN190/220SN	1D60.51.74
2112-2	2941 002 00	680-20	6D52.28.33
2113-3	2941 001 00	680-10	6D52.22.33
2114-4	2941 004 00	690-20	6D52.28.35
2115-5	2941 003 00	690-10	6D52.22.35
2156-12	2939 002 10	N640S40	6C52.46.33
2161-4-CAB-1	2932 005 10	N640S50	6C52.44.33
2161-4-CAB-2	2932 006 10	N640S60	6C52.45.33
2162-2-CAB-1	2933 005 10	N680S50	6D52.44.33
2162-2-CAB-2	2933 006 10	N680S60	6D52.45.33
2163-4-CAB-1	2933 015 10	N690S50	6D52.44.35
2163-4-CAB-2	2933 016 10	N690S60	6D52.45.35
2400-60	2918 060 00	636-60	3D60.12.13
2600-60-CAB	-	N636-60	3D60.33.13



**Fasa-fonderie et
Ateliers mécaniques d'Ardon SA**

Rue de la Fonderie

CH-1957 Ardon Valais

Tél. +41 2 730 530 30

Fax +41 2 730 530 40

inf@fasa.ch

www.fasa.ch

fontevoirie@fasa.ch

FASA-BAUGUSS

Das vollständige Gussprodukte-Programm (den Normen entsprechend) löst jedes Problem der Entwässerung und Abdeckung von Schächten, Rinnen und Gruben im Bauwesen, besonders im Strassen- und übrigen Tiefbau. Mehr als 100 Modelle mit über 1000 Ausführungen.

KONVENTIONELLE PRODUKTE

Alle gebräuchlichen Produkte wie einfache, mit Geruchverschluss Schachtabdeckungen sowie flache, gewölbte und schnell-arretierbare Roste usw.

PRODUKTE IN EUROPÄISCHER NORM 124

Die Schachtabdeckungen DUO, SOLO, SELFLEVEL, SOLO-SELFLEVEL und ERMATIC weisen dank neuartiger Technologie beachtliche Eigenschaften auf, dies unter entsprechender Verkehrsbelastung in diversen Leistungsklassen, gemäss EN 124. Das Konzept beruht auf einer gesicherten Ruhestellung im Rahmen. Diese absorbiert alle Bewegungen, die die einbetonierte Verankerung beschädigen oder verschleissen könnte.

FRONTE DE VOIRIE FASA

Un programme complet de produits en fonte, conforme aux normes en vigueur, solutionnant tout problème d'écoulement d'eau et de fermeture pour regards, caniveaux, chambres et fosses dans le bâtiment, la voirie et les travaux publics. Plus de 100 modèles pour plus de 1000 articles.

ARTICLES CONVENTIONNELS

Tous les articles couramment utilisés, tels que regards à battue simple, inodores, étanches, verrouillés et grilles plates, incurvées, à blocage rapide, etc.

ARTICLES GARANTIS LA NORME EN 124

Les dispositifs de fermeture DUO, SOLO, SELFLEVEL, SOLO-SELFLEVEL et ERMATIC bénéficient d'une technologie nouvelle qui leur confère des performances remarquables sous tout trafics correspondant aux diverses classes de la norme EN 124. Leur concept consiste en une assise assurant une immobilisation parfaite dans leur cadre. Tout mouvement parasite qui concourt à la détérioration des bétons de scellement ainsi qu'à l'usure des assises est éliminé.

DUO



SOLO



SOLO-SELFLEVEL



FASA Fontes de voirie

FASA Bauguss

01.H1



FASA

FASA Regards - 1 to

FASA Schachtabdeckungen - 1 to

N° ARTICLE ARTIKEL-NR.	TYPE TYP	CLASSE KLASSE	KG/PCE KG/STK	CHF/PCE CHF/STK
801 0040	100-40	A15	29.0	240.00
801 9550	195-50	A15	43.0	185.00
802 0015	200-15	A15	2.8	30.00
802 0020	200-20	A15	4.4	50.00
802 0025	200-25	A15	7.0	60.00
802 0030	200-30	A15	9.6	60.00
802 0040	200-40	A15	13.6	95.00
802 0050	200-50	A15	27.0	140.00
802 0060	200-60	A15	39.0	145.00
802 0061	200-60 V	A15	41.0	370.00
802 0070	200-70	A15	79.0	470.00
802 0080	200-80	A15	83.0	415.00
802 0081	200-80-V	A15	104.0	650.00

V = Avec fermeture à vis, clé n° 9113

V = mit Verriegelung, Schlüssel 9113

FASA Regards - 5 to

FASA Schachtabdeckungen - 5 to

N° ARTICLE ARTIKEL-NR.	TYPE TYP	CLASSE KLASSE	KG/PCE KG/STK	CHF/PCE CHF/STK
802 0130	201-30	B125	9.6	60.00
802 0140	201-40	B125	13.6	95.00
802 0150	201-50	B125	27.0	145.00
802 0160	201-60	B125	39.0	160.00
802 0180	201-80	B125	83.0	455.00

FASA Regards - 10 to

FASA Schachtabdeckungen - 10 to

N° ARTICLE ARTIKEL-NR.	TYPE TYP	CLASSE KLASSE	KG/PCE KG/STK	CHF/PCE CHF/STK
803 0060	300-60	C250	78.0	465.00
803 0080	300-80	C250	140.0	950.00
814 0060	1400-60	D400	90.0	575.00
814 0065	1400-60-S (Signalisation)	D400	90.0	843.00
814 0080	1400-80	D400	119.0	950.00
814 0085	1400-80-S (Signalisation)	D400	119.0	1'485.00

FASA Regards - 1 to inodore

FASA Schachtabdeckungen - 1 to mit Geruchsverschluss

N° ARTICLE ARTIKEL-NR.	TYPE TYP	CLASSE KLASSE	KG/PCE KG/STK	CHF/PCE CHF/STK
802 0230	202-30	B125	10.0	70.00
802 0240	202-40	B125	14.3	100.00
802 0250	202-50	B125	28.0	140.00
802 0260	202-60	B125	38.0	160.00
802 0280	202-80	B125	84.0	385.00
804 0001	400-1	A15	20.0	215.00
804 0002	400-2	A15	30.0	335.00

FASA Regards - 5 to inodore

FASA Schachtabdeckungen - 5 to
mit Geruchsverschluss

N° ARTICLE ARTIKEL-NR.	TYPE TYP	CLASSE KLASSE	KG/PCE KG/STK	CHF/PCE CHF/STK
802 0330	203-30	B125	10.0	70.00
802 0340	203-40	B125	14.3	100.00
802 0350	203-50	B125	28.0	160.00
802 0360	203-60	B125	38.0	175.00
802 0380	203-80	B125	84.0	490.00

FASA Regards BEGU - 5 to inodore à bétonner

FASA BEGU-Schachtabdeckungen - 5 to mit
Geruchsverschluss zum betonieren

N° ARTICLE ARTIKEL-NR.	TYPE TYP	CLASSE KLASSE	KG/PCE KG/STK	CHF/PCE CHF/STK
802 2580	225-80	B125	63.0	450.00

FASA Regards - 10 to inodore

FASA Schachtabdeckungen - 10 to Geruchsver-
schluss

N° ARTICLE ARTIKEL-NR.	TYPE TYP	CLASSE KLASSE	KG/PCE KG/STK	CHF/PCE CHF/STK
802 0460	204-60	C250	96.0	615.00

FASA Regards - 1 to étanche

FASA Schachtabdeckungen - 1 to, wasserdicht

N° ARTICLE ARTIKEL-NR.	TYPE TYP	CLASSE KLASSE	KG/PCE KG/STK	CHF/PCE CHF/STK
803 1030	310-30	A15	15.5	220.00
803 1040	310-40	A15	29.0	280.00
803 1050	310-50	A15	39.0	390.00
803 1060	310-60	A15	59.0	475.00
803 1080	310-80	A15	82.0	705.00

FASA Regards - 5 to étanche

FASA Schachtabdeckungen - 5 to, wasserdicht

N° ARTICLE ARTIKEL-NR.	TYPE TYP	CLASSE KLASSE	KG/PCE KG/STK	CHF/PCE CHF/STK
803 1130	311-30	B125	19.0	280.00
803 1140	311-40	B125	29.0	295.00
803 1150	311-50	B125	39.0	410.00
803 1160	311-60	B125	63.0	590.00
803 1180	311-80	B125	92.0	715.00

FASA Regards - 10 to étanche

FASA Schachtabdeckungen - 10 to, wasserdicht

N° ARTICLE ARTIKEL-NR.	TYPE TYP	CLASSE KLASSE	KG/PCE KG/STK	CHF/PCE CHF/STK
803 1240	312-40	C250	29.0	370.00
803 1260	312-60	C250	71.0	690.00

FASA Fontes de voirie

FASA Bauguss

01.H1

FASA Regards à couvercle articulé - 10 to

FASA Schachtabdeckung mit
aufklappbaren Deckeln - 10 to

N° ARTICLE ARTIKEL-NR.	TYPE TYP	DÉSIGNATION	BEZEICHNUNG	CLASSE KLASSE	KG/PCE KG/STK	CHF/PCE CHF/STK
812 0060	1200-60	Assises en "V", antirotation	V-förmige Sitzflächen, Drehsicherung	D400	98.0	450.00
815 0060	1500-60	Simple, SOLO	Einfach, SOLO	D400	105.0	590.00
815 5060	1550-60	Simple, articulé et réglable, SOLO-SELFLEVEL	Einfach, aufklappbare und verstellbare Schachtabdeckung, SOLO-SELFLEVEL	D400	105.0	610.00

FASA grille plate - 1 to

FASA Flacher Rost - 1 to

N° ARTICLE ARTIKEL-NR.	TYPE TYP	CLASSE KLASSE	KG/PCE KG/STK	CHF/PCE CHF/STK
806 0015	600-15	A15	2.5	25.00
806 0020	600-20	A15	3.9	25.00
806 0025	600-25	A15	6.0	40.00
806 0030	600-30	A15	6.6	45.00
806 0040	600-40	A15	15.1	75.00
806 0050	600-50	A15	24.0	95.00
806 0060	600-60	A15	38.0	120.00
806 0080	600-80	A15	107.0	800.00

FASA grille plate - 5 to

FASA Flacher Rost - 5 to

N° ARTICLE ARTIKEL-NR.	TYPE TYP	CLASSE KLASSE	KG/PCE KG/STK	CHF/PCE CHF/STK
806 0130	601-30	B125	6.6	60.00
806 0140	601-40	B125	15.1	90.00
806 0150	601-50	B125	24.0	120.00
806 0160	601-60	B125	38.0	150.00
806 0180	601-80	B125	107.0	985.00
806 0240	602-40	B125	17.3	75.00
806 0250	602-50	B125	42.0	135.00
806 0260	602-60	B125	47.0	235.00
806 0280	602-80	B125	121.0	570.00
805 0801	508-1	B125	32.0	265.00
805 0802	508-2	B125	58.0	415.00

FASA grille plate - 7.5 to

FASA Flacher Rost - 7.5 to

N° ARTICLE ARTIKEL-NR.	TYPE TYP	KG/PCE KG/STK	CHF/PCE CHF/STK
805 1008	510-8	39.0	215.00



FASA

FASA grille plate - 10 to

FASA Flacher Rost - 10 to

N° ARTICLE ARTIKEL-NR.	TYPE TYP	DÉSIGNATION	BEZEICHNUNG	CLASSE KLASSE	KG/PCE KG/STK	CHF/PCE CHF/STK
805 0603	506-3	Cadre ouvert	Offener Rahmen	C250	68.0	215.00
805 0604	506-4	Cadre fermé	Geschlossener Rahmen	C250	68.0	230.00
806 0360	603-60	Grille plate pour tuyaux en béton	Flacher Rost für Betonrohre	C250	54.0	270.00
816 2112	2112-2	Plate à blocage rapide, SELFLOCK	Flacher Rost mit Schnellarretierung, SELFLOCK	D400	63.0	260.00
816 2150	2550-60	Simple, plate, articulé et réglable, SOLO-SELFLEVEL	Einfach, Flacher Rost aufklappbar und verstellbar, SOLO-SELFLEVEL	D400	108.0	1'020.00

FASA grille plate ronde non carrossable

FASA Runder flacher Rost, nicht befahrbar

N° ARTICLE ARTIKEL-NR.	TYPE TYP	Ø (MM) Ø (MM)	KG/PCE KG/STK	CHF/PCE CHF/STK
806 5112	651-12	120	0.7	25.00
806 5122	651-22	220	2.4	60.00
806 5125	651-25	250	3.3	40.00
806 5128	651-28	280	4.6	40.00

FASA grille plate carrée non carrossable

FASA Flacher, quadratischer Rost, nicht befahrbar

N° ARTICLE ARTIKEL-NR.	TYPE TYP	DIM (MM) DIM (MM)	KG/PCE KG/STK	CHF/PCE CHF/STK
806 5018	650-18	180/180	2.5	40.00
806 5021	650-21	210/210	3.4	60.00
806 5024	650-24	240/240	4.7	60.00
806 5030	650-30	300/300	7.6	105.00

FASA grille incurvée - 5 to

FASA gewölbter Rost - 5 to

N° ARTICLE ARTIKEL-NR.	TYPE TYP	CLASSE KLASSE	KG/PCE KG/STK	CHF/PCE CHF/STK
805 0001	500-1	B125	74.0	425.00
805 0002	500-2	B125	80.0	460.00
805 0201	502-1	B125	68.0	460.00
805 0202	502-2	B125	48.0	415.00

FASA grille incurvée

FASA gewölbter Rost

N° ARTICLE ARTIKEL-NR.	TYPE TYP	CLASSE KLASSE	KG/PCE KG/STK	CHF/PCE CHF/STK
805 2304	523-4	C250	19.0	100.00
805 2506	525-6	C250	69.0	290.00
805 2604	526-4	C250	43.0	230.00

FASA Siphons-cloches carrés 1 to

FASA quadratische Bödenabläufe 1 to

N° ARTICLE ARTIKEL-NR.	TYPE TYP	DÉSIGNATION	BEZEICHNUNG	CLASSE KLASSE	KG/PCE KG/STK	CHF/PCE CHF/STK
808 0010	800-0	Inodore	Geruchsverschluss	A15	3.0	40.00
808 0011	800-1	Inodore	Geruchsverschluss	A15	4.0	50.00
808 0014	800-4	Inodore	Geruchsverschluss	A15	19.0	240.00

FONTES DE VOIRIE BAUGUSS GHISA STRADALE



FASA

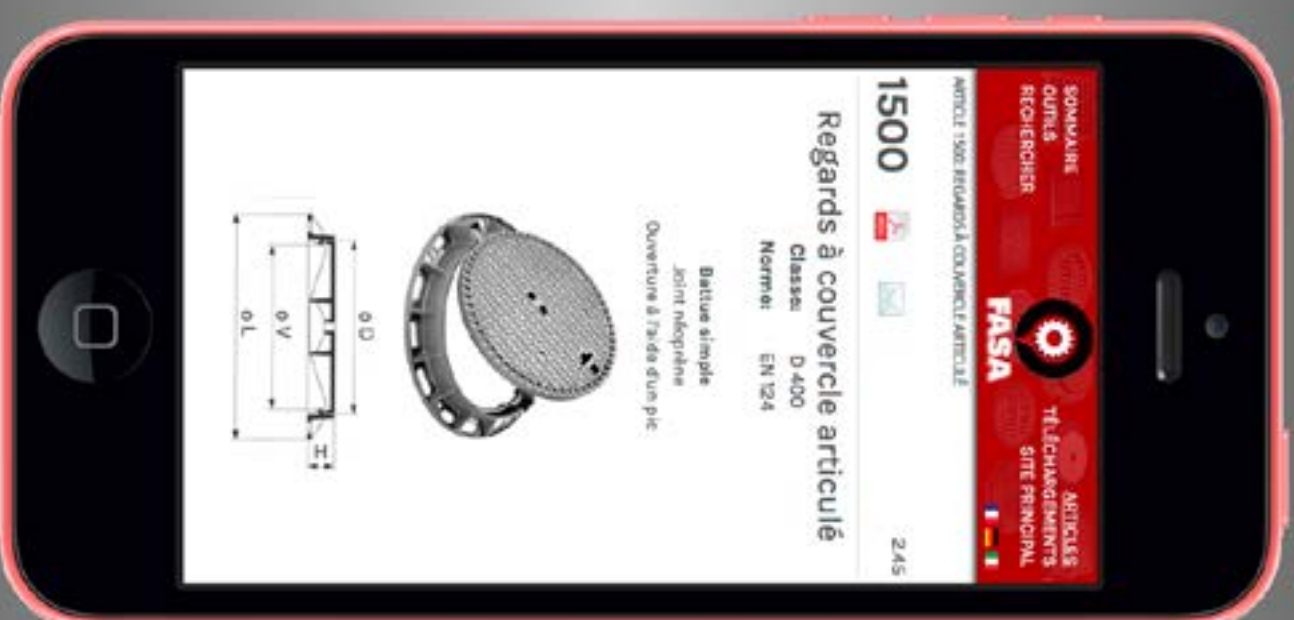

FASA Avaloir 5 to

FASA Entwässerungsrinne 5 to



N° ARTICLE ARTIKEL-NR.	TYPE TYP	DÉSIGNATION	BEZEICHNUNG	CLASSE KLASSE	KG/PCE KG/STK	CHF/PCE CHF/STK
808 6001	860-1	Simple	Einfach	B125	3.0	695.00

FASA Coudes standards en acier

FASA Standardtauchbogen aus Stahl

Amovibles et articulés.

Gelenkig und abnehmbar.

N° ARTICLE ARTIKEL-NR.	TYPE TYP	DÉSIGNATION	BEZEICHNUNG	KG/PCE KG/STK	CHF/PCE CHF/STK
809 0015	900-150	Avec poignée	Mit Griff	13.0	210.00
809 0018	900-175	Avec poignée	Mit Griff	21.0	240.00

FASA Clé

FASA Schlüssel

N° ARTICLE ARTIKEL-NR.	TYPE TYP	DÉSIGNATION	BEZEICHNUNG	KG/PCE KG/STK	CHF/PCE CHF/STK
819 0012	9112	Pour les fermetures à verrou carré intérieur de 12 mm	Für Riegelverschlüsse mit Innenvierkant 12 mm	0.5	35.00
819 0013	9113	Pour les fermetures à vis, 6 pans de 19 mm	Für Schraubverschlüsse mit Sechskant 19 mm	0.2	35.00

Siphon de sol "Cape" carré 1600

Bodensiphon viereckig 1600



N° ARTICLE ARTIKEL-NR.	DÉSIGNATION	BEZEICHNUNG	DIM (MM) DIM (MM)	POIDS TOTAL (KG) GESAMTGEWICHT (KG)	CHF/PCE CHF/STK
846 0004	1600-004 00, fonte grise standard	1600-004 00, Guss, grau, standard	140/140	4.7	91.00
846 0006	1600-006 00, fonte grise standard	1600-006 00, Guss, grau, standard	170/170	6.3	113.00
846 0008	1600-008 00, fonte grise standart	1600-008 00, Guss, grau, standard	210/210	9.8	161.00
846 0010	1600-010 00, fonte grise standart	1600-010 00, Guss, grau, standard	260/260	13.1	220.00
846 0024	1600-004 02, fonte grise, corps et grille époxés blanc	1600-004 02, Guss, Figus, Rost weiss	140/140	4.7	204.00
846 0028	1600-008 02, fonte grise, corps et grille époxés blanc	1600-008 02, Guss, Figus, Rost weiss	210/210	9.8	359.00
846 0030	1600-010 02, fonte grise, corps et grille époxés blanc	1600-010 02, Guss, Figus, Rost weiss	260/260	13.1	445.00

Siphon de sol «Cape» rond 1601

Bodensiphon rund 1601

N° ARTICLE ARTIKEL-NR.	DÉSIGNATION	BEZEICHNUNG	Ø (MM) Ø (MM)	POIDS TOTAL (KG) GESAMTGEWICHT (KG)	CHF/PCE CHF/STK
846 0105	1601-004 00, fonte grise standard	1601-004 00, Guss, grau, standard	140	4.2	107.00
846 0110	1601-006 00, fonte grise standard	1601-006 00, Guss, grau, standard	170	5.8	124.00
846 0115	1601-008 00, fonte grise standard	1601-008 00, Guss, grau, standard	210	9.0	156.00
846 0120	1601-010 00, fonte grise standard	1601-010 00, Guss, grau, standard	260	12.5	214.00
846 0145	1601-004 02, fonte grise, corps et grille époxés blanc	1601-004 02, Guss, Figus, Rost weiss	140	4.2	209.00
846 0150	1601-006 02, fonte grise, corps et grille époxés blanc	1601-006 02, Guss, Figus, Rost weiss	170	5.8	236.00
846 0155	1601-008 02, fonte grise, corps et grille époxés blanc	1601-008 02, Guss, Figus, Rost weiss	210	9.0	327.00
846 0160	1601-010 02, fonte grise, corps et grille époxés blanc	1601-010 02, Guss, Figus, Rost weiss	260	12.5	423.00

Regard en fonte 2562, sans verrouillage

Schachtabdeckungen 2562, ohne Verschluss

Classe A15.

Klasse A15.

N° ARTICLE ARTIKEL-NR.	DÉSIGNATION BEZEICHNUNG	Ø (MM) Ø (MM)	POIDS TOTAL (KG) GESAMTGEWICHT (KG)	CHF/PCE CHF/STK
825 6260	2562-060 00	600	48.0	439.00

Regard en fonte 2563, sans verrouillage

Schachtabdeckungen 2563, ohne Verschluss

Classe B125.

Klasse B125.

N° ARTICLE ARTIKEL-NR.	DÉSIGNATION BEZEICHNUNG	Ø (MM) Ø (MM)	POIDS TOTAL (KG) GESAMTGEWICHT (KG)	CHF/PCE CHF/STK
825 6340	2563-040 00	400	24.0	343.00
825 6350	2563-050 00	500	42.0	396.00
825 6360	2563-060 00	600	52.0	450.00

Regard en fonte 2612, sans verrouillage

Schachtabdeckungen 2612, ohne Verschluss

Classe A15.

Klasse A15.

N° ARTICLE ARTIKEL-NR.	DÉSIGNATION BEZEICHNUNG	Ø (MM) Ø (MM)	POIDS TOTAL (KG) GESAMTGEWICHT (KG)	CHF/PCE CHF/STK
826 1260	2612-060 00	600	37.0	273.00

Frais de transport: CHF 100.- par tonne entammée, au maximum CHF 400.-.

Tranportskosten: Fr. 100.- pro angefangene Tonne, max. Fr. 400.-.

Regard en fonte 2612, avec verrouillage

Classe A15.

N° ARTICLE ARTIKEL-NR.	DÉSIGNATION BEZEICHNUNG	Ø (MM) Ø (MM)	POIDS TOTAL (KG) GESAMTGEWICHT (KG)	CHF/PCE CHF/STK
1 1000 4478	2612-060 03	600	37.0	498.00

Schachtabdeckungen 2612, mit Verschluss

Klasse A15.

Regard en fonte 2613, sans verrouillage

Classe B125.

N° ARTICLE ARTIKEL-NR.	DÉSIGNATION BEZEICHNUNG	Ø (MM) Ø (MM)	POIDS TOTAL (KG) GESAMTGEWICHT (KG)	CHF/PCE CHF/STK
826 1320	2613-020 00	200	4.6	102.00
1 1000 4481	2613-025 00	250	8.0	118.00
826 1330	2613-030 00	300	11.5	150.00
826 1340	2613-040 00	400	20.0	193.00
826 1350	2613-050 00	500	32.0	247.00
826 1360	2613-060 00	600	41.0	327.00
826 1370	2613-070 00	700	70.0	626.00
826 1380	2613-080 00	800	94.0	963.00
826 1390	2613-100 00	1000	171.0	1'615.00

Schachtabdeckungen 2613, ohne Verschluss

Klasse B125.

Regard en fonte 2613, avec verrouillage

Classe B125.

N° ARTICLE ARTIKEL-NR.	DÉSIGNATION BEZEICHNUNG	Ø (MM) Ø (MM)	POIDS TOTAL (KG) GESAMTGEWICHT (KG)	CHF/PCE CHF/STK
1 1000 4489	2613-040 03	400	20.0	380.00
1 1000 4490	2613-050 03	500	32.0	445.00
1 1000 4491	2613-060 03	600	41.0	503.00

Schachtabdeckungen 2613, mit Verschluss

Klasse B125.

Regard en fonte PISO 2617

Classe D400.

N° ARTICLE ARTIKEL-NR.	DÉSIGNATION BEZEICHNUNG	Ø (MM) Ø (MM)	POIDS TOTAL (KG) GESAMTGEWICHT (KG)	CHF/PCE CHF/STK
826 1710	2617-010 10	600	272.0	1'510.00

Schachtabdeckungen PISO 2617

Klasse D400.

Regard en fonte 2630, sans verrouillage

Classe C250.

N° ARTICLE ARTIKEL-NR.	DÉSIGNATION BEZEICHNUNG	Ø (MM) Ø (MM)	POIDS TOTAL (KG) GESAMTGEWICHT (KG)	CHF/PCE CHF/STK
826 3060	2630-060 00	600	53	546.00

Schachtabdeckungen 2630, ohne Verschluss

Klasse C250.

Regard en fonte DOPROLL 2634

Classe D400.

N° ARTICLE ARTIKEL-NR.	DÉSIGNATION BEZEICHNUNG	Ø (MM) Ø (MM)	POIDS TOTAL (KG) GESAMTGEWICHT (KG)	CHF/PCE CHF/STK
826 3460	2634-060 00	600	161	1'080.00

Schachtabdeckungen DOPROLL 2634

Klasse D400.

Frais de transport: CHF 100.- par tonne entammée, au maximum
CHF 400.-.

Transportskosten: Fr. 100.- pro angefangene Tonne, max. Fr. 400.-.

VonRoll Regards / fontes / siphons

VonRoll Schachtabdeckungen

01.H2

Regard en fonte 2640, inodore, sans verrouillage

Classe A15.

N° ARTICLE ARTIKEL-NR.	DÉSIGNATION BEZEICHNUNG	Ø (MM) Ø (MM)	POIDS TOTAL (KG) GESAMTGEWICHT (KG)	CHF/PCE CHF/STK
826 4060	2640-060 00	600	38	311.00
826 4080	2640-080 00	800	85	787.00

Schachtabdeckungen 2640, Geruchverschluss, ohne Verschluss

Classe A15.

vonRoll

Regard fonte 2642, inodore, sans verrouillage

Classe B125.

N° ARTICLE ARTIKEL-NR.	DÉSIGNATION BEZEICHNUNG	Ø (MM) Ø (MM)	POIDS TOTAL (KG) GESAMTGEWICHT (KG)	CHF/PCE CHF/STK
826 4230	2642-030 00	300	13	193.00
826 4240	2642-040 00	400	26	247.00
826 4250	2642-050 00	500	40	279.00
826 4260	2642-060 00	600	42	348.00
826 4280	2642-080 00	800	109	1'080.00

Schachtabdeckungen 2642, Geruchverschluss, ohne Verschluss

Classe B125.

Regard fonte 2644 NORMROLL, sans verrouillage

Classe C250.

N° ARTICLE ARTIKEL-NR.	DÉSIGNATION BEZEICHNUNG	Ø (MM) Ø (MM)	POIDS TOTAL (KG) GESAMTGEWICHT (KG)	CHF/PCE CHF/STK
1 1000 4507	2644-060 00	600	106	1'020.00
1 1000 4508	2644-080 00	800	140	2'005.00

Schachtabdeckungen NORMROLL 2644, ohne Verschluss

Classe C250.

Regard fonte NORMROLL AURA 2645

Classe C250.

N° ARTICLE ARTIKEL-NR.	DÉSIGNATION	BEZEICHNUNG	Ø (MM) Ø (MM)	POIDS TOTAL (KG) GESAMTGEWICHT (KG)	CHF/PCE CHF/STK
826 4281	2645-060 00, sans verrouillage	2645-060 00, Schraubverschluss	600	72	589.00
826 4282	2645-060 02, avec verrouillage à vis	2645-060 02, mit Schraubverschluss	600	72	782.00
826 4283	2645-060 07, avec verrouillage à vis étanche et inodore (joint)	2645-060 07, mit Schraubverschluss, wasser- und geruchsdicht	600	72	803.00
1 1000 4512	2645-080 00, sans verrouillage	2645-080 00, Schraubverschluss	800	100	1'520.00
1 1000 4513	2645-080 02, avec verrouillage à vis	2645-080 02, mit Schraubverschluss	800	100	1'765.00
826 4284	2645-080 07, avec verrouillage à vis étanche et inodore (joint)	2645-080 07, mit Schraubverschluss, wasser- und geruchsdicht	800	100	1'930.00

Schachtabdeckungen NORMROLL AURA 2645

Classe C250.

Regard fonte NORMROLL AURA 2646

Classe C250.

N° ARTICLE ARTIKEL-NR.	DÉSIGNATION	BEZEICHNUNG	Ø (MM) Ø (MM)	POIDS TOTAL (KG) GESAMTGEWICHT (KG)	CHF/PCE CHF/STK
826 4320	2646-060 07, avec verrouillage à vis étanche, inodore, pour pression intérieure, 0,5 bar	2646-060 07, mit Schraubverschluss wasser-, geruchsdicht, für Innendruck, 0,5 bar	600	85	950.00
826 4325	2646-080 07, avec verrouillage à vis étanche, inodore, pour pression intérieure, 0,5 bar	2646-080 07, mit Schraubverschluss wasser-, geruchsdicht, für Innendruck, 0,5 bar	800	115	2'100.00

Schachtabdeckungen NORMROLL AURA 2646

Classe C250.

Frais de transport: CHF 100.- par tonne entammée, au maximum CHF 400.-.

Transportkosten: Fr. 100.- pro angefangene Tonne, max. Fr. 400.-.

Regard fonte NORMROLL AURA 2650

Classe D400.

Schachtabdeckungen NORMROLL
AURA 2650

Classe D400.



N° ARTICLE ARTIKEL-NR.	DÉSIGNATION	BEZEICHNUNG	Ø (MM) Ø (MM)	POIDS TOTAL (KG) GESAMTGEWICHT (KG)	CHF/PCE CHF/STK
826 4285	2650-060 00, sans socle en béton, sans verrouillage	2650-060 00, ohne Betonsockel, ohne Verschluss	600	125	717.00
826 4288	2650-060 07, sans socle en béton, avec verrouillage à vis, étanche, inodore, pour pression intérieure 0,5 bar	2650-060 07, ohne Betonsockel, mit Schraubverschluss, wasser-, geruchsdicht, für Innendruck 0,5 bar	600	125	1'170.00
826 4290	2650-060 12, avec socle en béton, avec verrouillage à vis	2650-060 12, mit Betonsockel, mit Schraubverschluss	600	302	1'360.00
826 4295	2650-080 00, sans socle en béton sans verrouillage	2650-080 00, ohne Betonsockel, ohne Verschluss	800	128	1'705.00
826 4300	2650-080 17, avec socle en béton, avec verrouillage à vis, étanche, inodore, pour pression intérieure 0,5 bar	2650-080 17, mit Betonsockel, mit Schraubverschluss, wasser-, geruchsdicht, für Innendruck 0,5 bar	800	367	2'780.00

Regard fonte 2660, inodore, étanche

Classe A15.

Schachtabdeckungen 2660, geruchs- und wasserdicht

Classe A15.

N° ARTICLE ARTIKEL-NR.	DÉSIGNATION	BEZEICHNUNG	Ø (MM) Ø (MM)	POIDS TOTAL (KG) GESAMTGEWICHT (KG)	CHF/PCE CHF/STK
826 6062	2660-060 02, avec verrouillage à vis (avec patte de vissage)	2660-060 02, mit Schraubverschluss (Rahmen mit Verschraubungslaschen)	600	37	509.00
826 6063	2660-060 03, avec verrouillage à verrous	2660-060 03, mit Riegelverschluss	600	37	562.00
826 6083	2660-080 03, avec verrouillage à verrous	2660-080 03, mit Riegelverschluss	800	86	1'375.00
826 6082	2660-080 02, avec verrouillage à vis (avec patte de vissage)	2660-080 02, mit Schraubverschluss (Rahmen mit Verschraubungslaschen)	800	85	969.00

Frais de transport: CHF 100.- par tonne entammée, au maximum CHF 400.-.

Transportkosten: Fr. 100.- pro angefangene Tonne, max. Fr. 400.-.

Regard fonte 2661, inodore, étanche

Classe B125.

Schachtabdeckungen 2661, wasser- und geruchsdicht

Klasse B125.

vonRoll

N° ARTICLE ARTIKEL-NR.	DÉSIGNATION	BEZEICHNUNG	Ø (MM) Ø (MM)	POIDS TOTAL (KG) GESAMTGEWICHT (KG)	CHF/PCE CHF/STK
826 6122	2661-015 02, avec verrouillage à vis (pattes de vissage)	2661-015 02, mit Schraubverschluss, Rahmen mit Nut und Verschraubungslaschen	150	5	268.00
826 6022	2661-020 02, avec verrouillage à vis (pattes de vissage)	2661-020 02, mit Schraubverschluss, Rahmen mit Nut und Verschraubungslaschen	200	6	311.00
1 1000 4543	2661-025 03, avec verrouillage à verrous	2661-025 03, Riegelverschluss	250	8.5	354.00
826 6133	2661-030 03, avec verrouillage à verrous	2661-030 03, Riegelverschluss	300	12	386.00
826 6143	2661-040 03, avec verrouillage à verrous	2661-040 03, Riegelverschluss	400	19.5	450.00
826 6153	2661-050 03, avec verrouillage à verrous	2661-050 03, Riegelverschluss	500	29	466.00
826 6162	2661-060 02, avec verrouillage à vis (pattes de vissage)	2661-060 02, mit Schraubverschluss, Rahmen mit Nut und Verschraubungslaschen	600	41	578.00
826 6163	2661-060 03, avec verrouillage à verrous	2661-060 03, Riegelverschluss	600	41	637.00
826 6173	2661-070 03, avec verrouillage à verrous	2661-070 03, Riegelverschluss	700	97	1'025.00
826 6182	2661-080 02, avec verrouillage à vis (pattes de vissage)	2661-080 02, mit Schraubverschluss, Rahmen mit Nut und Verschraubungslaschen	800	110	1'430.00
826 6183	2661-080 03, avec verrouillage à verrous	2661-080 03, Riegelverschluss	800	110	1'450.00
826 6193	2661-100 03, avec verrouillage à verrous	2661-100 03, Riegelverschluss	1000	155	1'905.00

Regard fonte TPG 4068

D=50 cm.

Schachtabdeckungen TPG 4068

D=50 cm.

N° ARTICLE ARTIKEL-NR.	DÉSIGNATION BEZEICHNUNG	Ø (MM) Ø (MM)	POIDS TOTAL (KG) GESAMTGEWICHT (KG)	CHF/PCE CHF/STK
821 0010	TPG 4068-050 00	500	33	260.00

Couvercle en fonte pour citerne 2668

Classe B125, petit couvercle de contrôle excentré.

Zisternendeckel aus Guss 2668

Klasse B125, mit Kontrolldeckel

N° ARTICLE ARTIKEL-NR.	DÉSIGNATION	BEZEICHNUNG	Ø (MM) Ø (MM)	POIDS TOTAL (KG) GESAMTGEWICHT (KG)	CHF/PCE CHF/STK
826 6805	2668-100 03, avec verrouillage à verrous	2668-100 03, Riegelverschluss	1000	182	3'180.00

Couvercle en fonte pour citerne 2670

Charge par roue 10 to, petit couvercle de contrôle centré.

Zisternendeckel aus Guss 2670

Radlast 10 to, mit Kontrolldeckel zentrisch

N° ARTICLE ARTIKEL-NR.	DÉSIGNATION	BEZEICHNUNG	Ø (MM) Ø (MM)	POIDS TOTAL (KG) GESAMTGEWICHT (KG)	CHF/PCE CHF/STK
1 1000 4554	2670-080 02, avec verrouillage à vis	2670-080 02, Schraubverschluss	800	109	2'805.00
826 7092	2670-100 02, avec verrouillage à vis	2670-100 02, Schraubverschluss	1000	157	3'295.00

Couvercle en fonte pour citerne 2671

Charge par roue 10 to, petit couvercle de contrôle excentré.

Zisternendeckel aus Guss 2671

Radlast 10 to, mit Kontrolldeckel

N° ARTICLE ARTIKEL-NR.	DÉSIGNATION	BEZEICHNUNG	Ø (MM) Ø (MM)	POIDS TOTAL (KG) GESAMTGEWICHT (KG)	CHF/PCE CHF/STK
826 7182	2671-080 02, avec verrouillage à vis	2671-80, Schraubverschluss	800	109	2'805.00
826 7192	2671-100 02, avec verrouillage à vis	2671-100, Schraubverschluss	1000	157	3'295.00

Frais de transport: CHF 100.- par tonne entamée, au maximum CHF 400.-.

Transportkosten: Fr. 100.- pro angefangene Tonne, max. Fr. 400.-.

Regard fonte 2716

Classe D400.

N° ARTICLE ARTIKEL-NR.	DÉSIGNATION	BEZEICHNUNG	Ø (MM) Ø (MM)	POIDS TOTAL (KG) GESAMTGEWICHT (KG)	CHF/PCE CHF/STK
827 1660	2716-060 50, sans socle en béton, avec remplissage béton, sans verrouillage	2716-060 50, ohne Betonsockel, mit Betonfüllung, ohne Verriegelung	600	134	707.00

Schachtabdeckungen 2716

Classe D400.

**Couvercle à pavé VARIOFILL 2730**

Classe D400.

N° ARTICLE ARTIKEL-NR.	DÉSIGNATION	BEZEICHNUNG	Ø (MM) Ø (MM)	POIDS TOTAL (KG) GESAMTGEWICHT (KG)	CHF/PCE CHF/STK
827 3300	2730-060 00, sans socle en béton, sans verrouillage	2730-060 00, ohne Betonsockel, ohne Verriegelung	600	112	1'250.00

Pavéabdeckung VARIOFILL 2730

Classe D400.

Regard fonte DOPROLL 2734

Classe D400.

N° ARTICLE ARTIKEL-NR.	DÉSIGNATION	BEZEICHNUNG	Ø (MM) Ø (MM)	POIDS TOTAL (KG) GESAMTGEWICHT (KG)	CHF/PCE CHF/STK
827 3420	2734-060 50, sans socle en béton, avec remplissage de béton, sans verrouillage	2734-060 50, ohne Betonsockel mit Deckfüllung, ohne Verschluss	600	189	1'045.00
827 3430	2734-060 60, avec socle en béton, avec remplissage de béton, sans verrouillage	2734-060 60, mit Betonsockel, mit Betonfüllung, ohne Verschluss	600	366	1'500.00

Schachtabdeckungen DOPROLL 2734

Classe D400.

Regard fonte NORMROLL AURA 2750

Classe D400.

N° ARTICLE ARTIKEL-NR.	DÉSIGNATION	BEZEICHNUNG	Ø (MM) Ø (MM)	POIDS TOTAL (KG) GESAMTGEWICHT (KG)	CHF/PCE CHF/STK
827 2750	2750-060 50, sans socle en béton, avec remplissage de béton, sans verrouillage	2750-060 50, ohne Betonsockel, mit Beton Füllung ohne Verschluss	600	123	621.00

Schachtabdeckungen NORMROLL AURA 2750

Classe D400.

Grille d'écoulement plate 2805, nid d'abeille, sans verrouillage

Classe A15.

N° ARTICLE ARTIKEL-NR.	DÉSIGNATION BEZEICHNUNG	Ø (MM) Ø (MM)	POIDS TOTAL (KG) GESAMTGEWICHT (KG)	CHF/PCE CHF/STK
828 0560	2805-060 00	600	28	257.00

Strassenrost flach 2805, Wabenmuster, ohne Verschluss

Classe A15.

Grille d'écoulement plate 2805, nid d'abeille, avec verrouillage à verrous

Classe A15.

N° ARTICLE ARTIKEL-NR.	DÉSIGNATION BEZEICHNUNG	Ø (MM) Ø (MM)	POIDS TOTAL (KG) GESAMTGEWICHT (KG)	CHF/PCE CHF/STK
1 1000 4581	2805-060 03	600	28	461.00

Strassenrost flach 2805, Wabenmuster, mit Verschluss

Classe A15.

Frais de transport: CHF 100.- par tonne entammée, au maximum CHF 400.-.

Transportskosten: Fr. 100.- pro angefangene Tonne, max. Fr. 400.-.

Grille d'écoulement plate 2815, nid d'abeille, sans verrouillage

Classe B125.

N° ARTICLE ARTIKEL-NR.	DÉSIGNATION BEZEICHNUNG	Ø (MM) Ø (MM)	POIDS TOTAL (KG) GESAMTGEWICHT (KG)	CHF/PCE CHF/STK
828 1530	2815-030 00	300	8.5	102.00
828 1540	2815-040 00	400	22	166.00
828 1550	2815-050 00	500	32	204.00
828 1560	2815-060 00	600	38.5	332.00
1 1000 4590	2815-080 00	800	107	1'695.00

Strassenrost flach 2815, Wabenmuster, ohne Verschluss

Klasse B125.

**Grille d'écoulement plate 2815, nid d'abeille, avec verrouillage**

Classe B125

N° ARTICLE ARTIKEL-NR.	DÉSIGNATION BEZEICHNUNG	Ø (MM) Ø (MM)	POIDS TOTAL (KG) GESAMTGEWICHT (KG)	CHF/PCE CHF/STK
1 1000 4591	2815-040 03	400	22	455.00
1 1000 4592	2815-050 03	500	32	509.00
1 1000 4593	2815-060 03	600	38.5	589.00

Strassenrost flach 2815, Wabenmuster, mit Verschluss

Klasse B125

Grille d'écoulement plate 2905, fentes courbées, sans verrouillage

Classe B125 / C250.

N° ARTICLE ARTIKEL-NR.	DÉSIGNATION BEZEICHNUNG	CLASSE KLASSE	Ø (MM) Ø (MM)	POIDS TOTAL (KG) GESAMTGEWICHT (KG)	CHF/PCE CHF/STK
829 0550	2905-050 00	B125	500	40.00	321.00
829 0560	2905-060 00	C250	600	62.00	370.00

Strassenrost flach 2905, Bananenschlitze, ohne Verschluss

Klasse B125 / C250.

Grille d'écoulement plate carrée 2912 «QUADRAT» - 5 to

N° ARTICLE ARTIKEL-NR.	DÉSIGNATION BEZEICHNUNG	LARG (MM) B (MM)	LONG (MM) L (MM)	HT (MM) H (MM)	POIDS TOTAL (KG) GESAMTGEWICHT (KG)	CHF/PCE CHF/STK
829 1205	2912-003 00	300	300	38	31	557.00

Strassenrost flach 2912 «QUADRAT» - 5 to**Grille d'écoulement plate «WIENERLI», 3 fois - 5 to**

N° ARTICLE ARTIKEL-NR.	DÉSIGNATION BEZEICHNUNG	LARG (MM) B (MM)	LONG (MM) L (MM)	HT (MM) H (MM)	POIDS TOTAL (KG) GESAMTGEWICHT (KG)	CHF/PCE CHF/STK	
829 1510	2915-010 00, sans verrouillage	2915-010 00, ohne Verschluss	480	680	44	92	749.00

Strassenrost flach «WIENERLI» 2915, dreifach - 5 to**Grille d'écoulement «WIENERLI» 2920, incurvée 15 mm**

Classe C250.

N° ARTICLE ARTIKEL-NR.	DÉSIGNATION BEZEICHNUNG	LARG (MM) B (MM)	LONG (MM) L (MM)	HT (MM) H (MM)	POIDS TOTAL (KG) GESAMTGEWICHT (KG)	CHF/PCE CHF/STK
829 2002	2920-020 00	450	500	60	73	701.00

Strassenrost «WIENERLI» 2920, gewölbt 15 mm

Klasse C250.

Frais de transport: CHF 100.- par tonne entamée, au maximum CHF 400.-.

Tranportskosten: Fr. 100.- pro angefangene Tonne, max. Fr. 400.-.

Grille d'écoulement plate «WIENERLI» 2922

Classe C250.

N° ARTICLE ARTIKEL-NR.	DÉSIGNATION BEZEICHNUNG	LARG (MM) B (MM)	LONG (MM) L (MM)	HT (MM) H (MM)	POIDS TOTAL (KG) GESAMTGEWICHT (KG)	CHF/PCE CHF/STK
829 2202	2922-002 00	450	500	60	77	482.00

Strassenrost flach «WIENERLI» 2922

Classe C250.

**Grille d'écoulement «WIENERLI» 2936, rigole incurvée 30 mm**

Classe C250.

N° ARTICLE ARTIKEL-NR.	DÉSIGNATION BEZEICHNUNG	LARG (MM) B (MM)	LONG (MM) L (MM)	HT (MM) H (MM)	POIDS TOTAL (KG) GESAMTGEWICHT (KG)	CHF/PCE CHF/STK
829 2350	2936-001 00	375	520	60	61	498.00

Strassenrost «WIENERLI» 2936, Rigole gewölbt 30 mm

Classe C250.

Grille d'écoulement SECUROLL «Drain» 2968

Classe D400.

N° ARTICLE ARTIKEL-NR.	DÉSIGNATION	BEZEICHNUNG	LARG (MM) B (MM)	LONG (MM) L (MM)	HT (MM) H (MM)	POIDS TOTAL (KG) GESAMTGEWICHT (KG)	CHF/PCE CHF/STK
829 6810	2968-001 00, sans socle en béton	2968-001 00, ohne Betonsockel	510	530	50	74	867.00
829 6811	2968-011 00, sans socle en béton	2968-011 00, ohne Betonsockel	530	530	50	74	867.00
829 6815	2968-011 09, sans socle en béton, pour revêtement drainant	2968-011 09, für Drainageabdeckung	530	530	50	74	974.00
829 6817	2968-011 19, avec socle en béton, pour revêtement drainant	2968-011 19, mit Betonsockel, für Drainageabdeckung	530	530	50	177	1'585.00

Strassenrost SECUROLL «Drain» 2968

Classe D400.

Frais de transport: CHF 100.- par tonne entammée, au maximum CHF 400.-.

Transportkosten: Fr. 100.- pro angefangene Tonne, max. Fr. 400.-.

BGS Fontes de voirie

BGS Bauguss

01.H3

Couvercle en fonte 111 - A15

Schachtabdeckungen 111 - A15



N° ARTICLE ARTIKEL-NR.	DÉSIGNATION BEZEICHNUNG	DIM (MM) DIM (MM)	Ø (MM) Ø (MM)	KG/PCE KG/STK	CHF/PCE CHF/STK
1 1000 4668	111-20	180/230/28	200	5.0	78.00
1 1000 4669	111-25	230/280/28	250	7.5	96.00
1 1000 4670	111-30	275/335/32	300	9.5	110.00
1 1000 4671	111-40	380/450/32	400	15	158.00
1 1000 4672	111-50	475/555/36	500	22	198.00
1 1000 4673	111-60	570/660/40	600	25	245.00
1 1000 4677	111-80	570/870/40	800/600	56	565.00

Couvercle en fonte 115 - B125

Schachtabdeckungen 115 - B125

N° ARTICLE ARTIKEL-NR.	DÉSIGNATION BEZEICHNUNG	DIM (MM) DIM (MM)	Ø (MM) Ø (MM)	KG/PCE KG/STK	CHF/PCE CHF/STK
1 1000 4678	115-20	180/230/28	200	5.0	78.00
1 1000 4679	115-25	230/280/28	250	7.5	96.00
1 1000 4680	115-30	275/335/32	300	11	120.00
1 1000 4681	115-40	380/450/32	400	19	170.00
1 1000 4682	115-50	475/555/36	500	29	232.00
1 1000 4683	115-60	570/660/40	600	36	280.00
1 1000 4687	115-80	570/870/40	800/600	68	620.00

Couvercle en fonte 121 - A15 inodore

Schachtabdeckungen 121 - A15 Geruchsverschluss

N° ARTICLE ARTIKEL-NR.	DÉSIGNATION BEZEICHNUNG	DIM (MM) DIM (MM)	Ø (MM) Ø (MM)	KG/PCE KG/STK	CHF/PCE CHF/STK
1 1000 4688	121-30	266/339/44	300	13	140.00
1 1000 4689	121-40	375/455/43	400	21	190.00
1 1000 4690	121-50	470/560/45	500	31	235.00
1 1000 4691	121-60	575/665/46	600	36	285.00
1 1000 4692	121-80	575/870/46	800/600	72	600.00

Couvercle en fonte 125 - B 125 inodore

Schachtabdeckungen 125 - B125 Geruchsverschluss

N° ARTICLE ARTIKEL-NR.	DÉSIGNATION BEZEICHNUNG	DIM (MM) DIM (MM)	Ø (MM) Ø (MM)	KG/PCE KG/STK	CHF/PCE CHF/STK
1 1000 4693	125-30	266/339/44	300	13	170.00
1 1000 4694	125-40	375/455/43	400	21	230.00
1 1000 4695	125-50	470/560/45	500	31	265.00
1 1000 4696	125-60	575/665/46	600	42	340.00
1 1000 4697	125-80	575/870/46	800/600	78	800.00

Frais de transport: CHF 110.- par tonne entammée, au maximum CHF 440.-.

Transportkosten: Fr. 110.- pro angefangene Tonne, max. Fr. 440.-.

EAU

ENERGIE

TELECOM

BGS – votre partenaire

Flexibilité, haute disponibilité de livraison permanente, produits à prix intéressants : voilà les conditions pour établir un véritable partenariat avec vous !

- ▀ Large assortiment de produits
- ▀ Systèmes complets disponibles
- ▀ Haut standard de qualité
- ▀ Service technique



BGS Fontes de voirie

BGS Bauguss

01.H3

Couvercle en fonte 126-60 - C250 inodore

Schachtabdeckungen 126-60 -
C250 Geruchsverschluss

N° ARTICLE ARTIKEL-NR.	DÉSIGNATION BEZEICHNUNG	DIM (MM) DIM (MM)	Ø (MM) Ø (MM)	CLASSE KLASSE	KG/PCE KG/STK	CHF/PCE CHF/STK
1 1000 4698	126-60	575/665/46	600	C 250	42	625.00

Grille 621 Nid d'abeille - A15

Einlaufroste 621 Wabenmuster - A15

N° ARTICLE ARTIKEL-NR.	DÉSIGNATION BEZEICHNUNG	DIM (MM) DIM (MM)	Ø (MM) Ø (MM)	KG/PCE KG/STK	CHF/PCE CHF/STK
1 1000 4700	621-20	180/230/28	200	4	75.00
1 1000 4701	621-25	230/280/28	250	5.5	85.00
1 1000 4702	621-30	275/335/32	300	7	105.00
1 1000 4703	621-40	380/450/33	400	13	160.00
1 1000 4704	621-50	480/555/36	500	19	195.00
1 1000 4705	621-60	570/660/40	600	27	240.00
1 1000 4707	621-80	570/870/40	800/600	58	600.00

Grille 625 Nid d'abeille - B125

Einlaufroste 625 Wabenmuster - B125

N° ARTICLE ARTIKEL-NR.	DÉSIGNATION BEZEICHNUNG	DIM (MM) DIM (MM)	Ø (MM) Ø (MM)	KG/PCE KG/STK	CHF/PCE CHF/STK
1 1000 4708	625-20	180/230/28	200	4	85.00
1 1000 4709	625-25	230/280/28	250	5.5	95.00
1 1000 4710	625-30	275/325/30	300	8.5	120.00
1 1000 4711	625-40	380/450/33	400	15	185.00
1 1000 4712	625-50	480/555/36	500	26	220.00
1 1000 4713	625-60	570/660/40	600	43	295.00
1 1000 4715	625-80	570/870/40	800/600	74	650.00

Grille de route 635 à fente - B125

Strassenroste 635 geschlitzt - B125

N° ARTICLE ARTIKEL-NR.	DÉSIGNATION BEZEICHNUNG	DIM (MM) DIM (MM)	Ø (MM) Ø (MM)	KG/PCE KG/STK	CHF/PCE CHF/STK
1 1000 4716	635-40	380/450/32	400	25	225.00
1 1000 4717	635-50	475/555/35	500	40	295.00
1 1000 4718	635-60	570/660/40	600	44	325.00
1 1000 4720	635-80	570/870/40	800/600	75	675.00

Frais de transport: CHF 110.- par tonne entamée, au maximum CHF 440.-.

Transportkosten: Fr. 110.- pro angefangene Tonne, max. Fr. 440.-.



ACO Fonte de voirie - la gamme complète

- Couvertres en fonte
- Grilles de route
- Grilles de route carrée
- Avaloirs de pont
- Trappes individuelles et en série

ACO Passavant AG - www.aco.ch





Couvercle fonte A15, simple

Schachtabdeckungen A15, Einfach

N° ARTICLE ARTIKEL-NR.	Ø (CM) Ø (CM)	KG/PCE KG/STK	CHF/PCE CHF/STK
1 1000 4722	20	7	80.00
1 1000 4725	25	10	90.00
1 1000 4728	30	13	102.00
1 1000 4731	40	21	135.00
1 1000 4734	50	31	170.00
1 1000 4737	60	45	186.00
1 1000 4742	80	86	647.00

Couvercle fonte A15, inodore

Schachtabdeckungen A15, Geruchsverschluss

N° ARTICLE ARTIKEL-NR.	Ø (CM) Ø (CM)	KG/PCE KG/STK	CHF/PCE CHF/STK
1 1000 4723	20	7	113.00
1 1000 4726	25	10	125.00
1 1000 4729	30	13	141.00
1 1000 4732	40	21	180.00
1 1000 4735	50	31	203.00
1 1000 4739	60	45	237.00
1 1000 4743	80	86	675.00

Couvercle fonte B125, simple

Schachtabdeckungen B125, Einfach

N° ARTICLE ARTIKEL-NR.	Ø (CM) Ø (CM)	KG/PCE KG/STK	CHF/PCE CHF/STK
1 1000 4745	20	7	80.00
1 1000 4748	25	10	90.00
1 1000 4751	30	13	102.00
1 1000 4754	40	21	152.00
1 1000 4757	50	31	192.00
1 1000 4760	60	45	214.00
1 1000 4761*	60	45	214.00
1 1000 4765	80	86	669.00

* Avec trou de pic

*Mit Pickelloch

Couvercle fonte B125, inodore

Schachtabdeckungen B125,
Geruchsverschluss

N° ARTICLE ARTIKEL-NR.	Ø (CM) Ø (CM)	KG/PCE KG/STK	CHF/PCE CHF/STK
1 1000 4746	20	7	113.00
1 1000 4749	25	10	130.00
1 1000 4752	30	13	147.00
989 1213	40	21	192.00
1 1000 4758	50	31	231.00
1 1000 4762	60	45	270.00
1 1000 4766	80	86	720.00

Couvercle fonte C250

Schachtabdeckungen C250

N° ARTICLE ARTIKEL-NR.	DÉSIGNATION	BEZEICHNUNG	Ø (CM) Ø (CM)	KG/PCE KG/STK	CHF/PCE CHF/STK
1 1000 4768*	Simple	Einfach	60	45	338.00
1 1000 4771	Inodore a/verrouillage	Geruchsverschluss	60	45	557.00
989 1650	Simple	Einfach	80	86	742.00

* Avec poignée combinée

*Mit Kombigriff

Couvercle fonte DN600, D400

Schachtabdeckungen DN600, D400

Avec couvercle à poids réduit en fonte avec blocage de sécurité.

Mit leichtem Vollgussdeckel mit Arretierung.

N° ARTICLE ARTIKEL-NR.	DÉSIGNATION	BEZEICHNUNG	Ø (CM) Ø (CM)	KG/PCE KG/STK	CHF/PCE CHF/STK
1 1000 4777	Avec cadre réglable au niveau BITU-PLAN, sans ouverture d'aération	Einwalzbar Bituplan, ohne Lüftungsöffnung	60	107	718.00
1 1000 4779	Avec cadre à bride avec pied, sans ouverture d'aération	Mit Flanschfussrahmen, ohne Lüftungsöffnung	60	71	500.00

Couvercle fonte DN800, D400

Schachtabdeckungen DN800, D400

Avec couvercle en fonte et blocage de sécurité.

Mit Vollgussdeckel mit Arretierung.

N° ARTICLE ARTIKEL-NR.	DÉSIGNATION	BEZEICHNUNG	Ø (CM) Ø (CM)	KG/PCE KG/STK	CHF/PCE CHF/STK
1 1000 4783	Avec cadre en fonte, sans ouverture d'aération	Mit Gussrahmen, ohne Lüftungsöffnung	80	128	842.00

Grille fonte de route, ronde, A15

Strassenrost, rund, A15

Dans la feuillure du tuyau.

In Zementrohrfalz.

N° ARTICLE ARTIKEL-NR.	Ø (CM) Ø (CM)	KG/PCE KG/STK	CHF/PCE CHF/STK
1 1000 4785	25	8	90.00
989 1216	30	11	102.00
989 1217	40	18	135.00
989 1218	50	28	170.00
989 1220	60	40	186.00

Grille fonte de route ronde, B125

Dans la feuillure du tuyau.

N° ARTICLE ARTIKEL-NR.	Ø (CM) Ø (CM)	KG/PCE KG/STK	CHF/PCE CHF/STK
1 1000 4793	20	6	90.00
1 1000 4794	25	8	102.00
1 1000 4795	30	11	113.00
1 1000 4796	40	18	158.00
1 1000 4797	50	28	180.00
1 1000 4798	60	40	214.00

Strassenrost, rund, B125

In Zementrohrfalz.

**Grille fonte de route, ronde, B125**

Fentes courbées, dans la feuillure du tuyau.

N° ARTICLE ARTIKEL-NR.	Ø (CM) Ø (CM)	KG/PCE KG/STK	CHF/PCE CHF/STK
1 1000 4802	60	57	315.00

Strassenrost, rund, B125

Mit dämpfender Einlage

Grille fonte de route carrée, C250

Plate, avec cadre à bride.

N° ARTICLE ARTIKEL-NR.	KG/PCE KG/STK	CHF/PCE CHF/STK
1 1000 4808	64	275.00

Strassenrost, eckig, C250

Mit Flanschfussrahmen.

Cadre et couvercle en acier galvanisé, PAVING

Profondeur du couvercle 80 mm.

Rahmen und Deckel aus feuerverzinktem Stahl, PAVING

Wannentiefe 80 mm.



N° ARTICLE ARTIKEL-NR.	DIM INTÉRIEURE (MM) INNENMASS (MM)	DIM EXTÉRIEURE (MM) AUSSENDURCHMESSER (MM)	CADRE (MM) RAHMEN MM	KG/PCE KG/STK	CHF/PCE CHF/STK
1 1000 4820	300/300	436/436	104	22.00	481.00
1 1000 4821	400/400	536/536	104	30.90	602.00
1 1000 4822	500/500	636/636	104	38.25	689.00
1 1000 4823	600/600	736/736	104	45.90	766.00
1 1000 4825	800/800	936/936	104	75.15	1'006.00
1 1000 4827	1000/1000	1136/1136	104	90.15	1'268.00

Cadre et couvercle en acier inox, PAVING

Profondeur du couvercle 80 mm.

Rahmen und Deckel aus Edelstahl, PAVING

Wannentiefe 80 mm.

N° ARTICLE ARTIKEL-NR.	DIM INTÉRIEURE (MM) INNENMASS (MM)	DIM EXTÉRIEURE (MM) AUSSENDURCHMESSER (MM)	CADRE (MM) RAHMEN MM	KG/PCE KG/STK	CHF/PCE CHF/STK
1 1000 4812	300/300	436/436	104	22.00	1'016.00
1 1000 4813	400/400	536/536	104	30.90	1'226.00
1 1000 4814	500/500	636/636	104	38.25	1'435.00
1 1000 4815	600/600	736/736	104	45.90	1'656.00
1 1000 4817	800/800	936/936	104	75.15	2'351.00
1 1000 4819	1000/1000	1136/1136	104	90.15	2'913.00

Cadre et couvercle en acier galvanisé, PAVING

Profondeur du couvercle 120 mm.

Rahmen und Deckel aus feuerverzinktem, PAVING

Wannentiefe 120 mm.

N° ARTICLE ARTIKEL-NR.	DIM INTÉRIEURE (MM) INNENMASS (MM)	DIM EXTÉRIEURE (MM) AUSSENDURCHMESSER (MM)	CADRE (MM) RAHMEN MM	KG/PCE KG/STK	CHF/PCE CHF/STK
1 1000 4836	300/300	436/436	144	26.00	515.00
1 1000 4837	400/400	536/536	144	35.70	634.00
1 1000 4838	500/500	636/636	144	44.00	722.00
1 1000 4839	600/600	736/736	144	52.40	810.00
1 1000 4841	800/800	936/936	144	83.50	1'093.00
1 1000 4843	1000/1000	1136/1136	144	105.90	1'367.00

Cadre et couvercle en acier inox, PAVING

Profondeur du couvercle 120 mm.

Rahmen und Deckel aus Edelstahl, PAVING

Wannentiefe 120 mm.

N° ARTICLE ARTIKEL-NR.	DIM INTÉRIEURE (MM) INNENMASS (MM)	DIM EXTÉRIEURE (MM) AUSSENDURCHMESSER (MM)	CADRE (MM) RAHMEN MM	KG/PCE KG/STK	CHF/PCE CHF/STK
1 1000 4828	300/300	436/436	144	26.00	1'070.00
1 1000 4829	400/400	536/536	144	35.70	1'292.00
1 1000 4830	500/500	636/636	144	44.00	1'510.00
1 1000 4831	600/600	736/736	144	52.40	1'740.00
1 1000 4833	800/800	936/936	144	83.50	2'479.00
1 1000 4835	1000/1000	1136/1136	144	105.90	3'070.00

Couvercle en chaîne

Cadre et couvercle en acier galvanisé, aluminium, acier inox.

Hauteur 7.5 cm, classe B 125.

Deckel aus feuerverzinktem StahlRahmen und Deckel aus Stahl feuerverzinkt,
Aluminium, Edelstahl.

Höhe 7.5 cm, Klasse B 125.



N° ARTICLE ARTIKEL-NR.	OUVERTURE LIBRE (MM) FREIE ÖFFNUNG (MM)	LONG (MM) LÄNGE (MM)	DIM EXTERIEURE (MM) AUSSENDURCHMESSER (MM)	HT (MM) H (MM)	CHF/PCE CHF/STK
1 1000 4844	450	sur demande auf Anfrage	570	89.0	sur demande auf Anfrage
1 1000 4845	500	sur demande auf Anfrage	620	89.0	sur demande auf Anfrage
1 1000 4846	600	sur demande auf Anfrage	720	89.0	sur demande auf Anfrage
1 1000 4848	800	sur demande auf Anfrage	920	89.0	sur demande auf Anfrage
1 1000 4849	1000	sur demande auf Anfrage	1120	89.0	sur demande auf Anfrage

Siphon

Siphon

N° ARTICLE ARTIKEL-NR.	DÉSIGNATION BEZEICHNUNG	COULEUR	FARBE	HT (MM) H (MM)	DIM (MM) DIM (MM)	CHF/PCE CHF/STK
1831 0010	5022 - SC 756	Gris foncé	Dunkelgrau	75/63	200/200	69.50
1831 0105	5021 G - SC 504 G	Gris clair	Lichtgrau	50/40	150/150	49.35
1831 0110	5022 G - SC 756 G	Gris clair	Lichtgrau	75/63	200/200	69.50
1831 0115	5023 G - SC 908 G	Gris clair	Lichtgrau	90/80	250/250	103.20

Siphonnette SIJ

Siphonnette SIJ

Sortie verticale

Senkrechter Ausgang

N° ARTICLE ARTIKEL-NR.	Ø (MM) Ø (MM)	CHF/PCE CHF/STK
1831 4015	50	54.90

Platine PL 15 J

Platine PL 15 J

N° ARTICLE ARTIKEL-NR.	DIM (MM) DIM (MM)	CHF/PCE CHF/STK
1831 4115	150/150	6.45

Tuyaux en PVC dur compact, normalisé, pour
canalisations avec emboîtement

Kanalrohre aus Hart-PVC kompakt, genormt, mit
angeformter Steckmuffe

01.11

LD - T (S25) - SDR 51 / SN2 / CR 2

Joint incorporé.

LD - T (S25) - SDR 51 / SN2 / CR 2

Mit Dichtung.



N° ARTICLE ARTIKEL-NR.	DÉSIGNATION BEZEICHNUNG	Ø (MM) Ø (MM)	LONG (M1) L (M1)	M1/PAL M1/PAL	KG/M1 KG/M1	CHF/M1 CHF/M1
1001 0516	SN 2	160	5	260	2.58	8.74
1001 0520	SN 2	200	5	175/150	3.99	13.31
1001 0525	SN 2	250	5	100	5.97	22.00
1001 0530	SN 2	315	5	60/45	9.52	35.72
1001 0535	SN 2	355	5	50	12.28	50.13
1001 0540	SN 2	400	5	45	15.47	60.68
1001 0016	SN 2	160	0.5	26	2.88	24.54
1001 0116	SN 2	160	1	52	2.71	17.68
1001 0216	SN 2	160	2	104	2.63	14.66
1001 0020	SN 2	200	0.5	15	4.44	37.86
1001 0120	SN 2	200	1	30	4.19	27.25
1001 0220	SN 2	200	2	60	4.07	22.26
1 1000 5099	SN 2	250	0.5	10	6.65	69.47
1001 0125	SN 2	250	1	20	6.27	48.78
1001 0225	SN 2	250	2	40	6.09	39.21
1001 0030	SN 2	315	0.5	6	10.62	106.91
1001 0130	SN 2	315	1	12	10.01	76.02
1001 0230	SN 2	315	2	24	9.71	61.78
1001 0035	SN 2	355	0.5	4	13.69	183.04
1001 0135	SN 2	355	1	8	12.91	100.15
1001 0235	SN 2	355	2	16	12.53	79.04
1001 0040	SN 2	400	0.5	4	17.25	187.20
1001 0140	SN 2	400	1	8	16.26	132.50
1001 0240	SN 2	400	2	16	15.78	107.02

RG - T (S20) - SDR41 / SN4 / CR4

Joint incorporé.

RG - T (S20) - SDR41 / SN4 / CR4

Mit Dichtung.

N° ARTICLE ARTIKEL-NR.	DÉSIGNATION BEZEICHNUNG	Ø (MM) Ø (MM)	LONG (M1) L (M1)	M1/PAL M1/PAL	KG/M1 KG/M1	CHF/M1 CHF/M1
1001 0010	SN 4	110	0.5	52.5	1.77	15.08
1001 0110	SN 4	110	1	105	1.67	11.02
1001 0210	SN 4	110	2	210	1.62	9.15
1001 0510	SN 4	110	5	620/525	1.59	5.15
1001 0012	SN 4	125	0.5	42.5	2.02	17.58
1001 0112	SN 4	125	1	85	1.90	12.79
1001 0212	SN 4	125	2	170	1.85	10.56
1001 0512	SN 4	125	5	470	1.81	6.81
1001 0616	SN 4	160	5	260	2.79	10.40
1 1000 5114	SN 4	200	5	175/150	4.64	16.07
1001 0625	SN 4	250	5	100	7.36	26.94
1 1000 5116	SN 4	315	5	60/45	11.73	42.64
1 1000 5117	SN 4	355	5	50	15.34	60.16
1001 0640	SN 4	400	5	45	19.00	73.74



Programme Canplast – Fabrications sur mesure



Tuyaux PVC – PE – PP



Fonds de chambres PVC



Chambres spéciales



Fonds de chambre PP



Chambres anti-refoulement



Clapets anti-refoulement



Chambres eau potable



Fosses de pompage



Séparateurs de graisses



Fosses digestives



Traitement eaux industrielles



Réservoirs eau potable



Traitement eaux pluviales



Micro-stations traitement eaux



Fosses biologiques



Cuves eaux pluviales



Bassins de rétention-infiltration



Puits canadiens / ventilations



Service technique



Recyclage

Tuyaux en PVC dur compact, normalisé, pour canalisations avec emboîtement

Kanalrohre aus Hart-PVC kompakt, genormt, mit angeformter Steckmuffe

01.11

XRG - T (S16.5) - SDR34 / SN8 / CR8

Joint incorporé.

XRG - T (S16.5) - SDR34 / SN8 / CR8

Mit Dichtung.



N° ARTICLE ARTIKEL-NR.	DÉSIGNATION BEZEICHNUNG	Ø (MM) Ø (MM)	LONG (M1) L (M1)	M1/PAL M1/PAL	KG/M1 KG/M1	CHF/M1 CHF/M1
1 1000 5850	SN 8	110	5	620/525	1.68	5.46
1 1000 5854	SN 8	125	5	470	2.17	7.33
1 1000 5851	SN 8	160	5	260	3.76	11.80
1 1000 5852	SN 8	200	5	175/160	5.91	18.62
1 1000 5123	SN 8	250	5	100	9.25	30.63
1 1000 5129	SN 8	315	5	60/45	14.66	49.61
1 1000 5125	SN 8	355	5	50	18.65	69.89
1 1000 5126	SN 8	400	5	40	23.66	79.61

Tuyaux de drainage perforés en PVC dur compact/ sans joints

Sickerrohre aus Hart-PVC kompakt, gelocht

01.12

LD - TP (S25) - SDR 51 / SN2 / CR2

Sans joint.

LD - TP (S25) - SDR 51 / SN2 / CR2

Ohne Dichtung.

N° ARTICLE ARTIKEL-NR.	DÉSIGNATION BEZEICHNUNG	Ø (MM) Ø (MM)	LONG (M1) L (M1)	M1/PAL M1/PAL	KG/M1 KG/M1	CHF/M1 CHF/M1
1003 0510	SN 4	110	5	525	1.56	6.86
1003 0512	SN 4	125	5	470	1.78	7.70
1003 0516	SN 2	160	5	260	2.48	10.30
1003 0520	SN 2	200	5	175	3.73	15.86
1003 0525	SN 2	250	5	100	5.84	27.66
1003 0530	SN 2	315	5	60	9.36	47.74
1003 0535	SN 2	355	5	50	11.85	65.52
1003 0540	SN 2	400	5	45	14.90	79.66

Tubes de protection de câbles en PE

Kabelschutzrohre PE-LD

01.13

CL - PEDRL

Dur recyclé, lisse.

CL - PEDRL

Aus Rezyklat, glattendig.

N° ARTICLE ARTIKEL-NR.	Ø (MM) Ø (MM)	LONG (M1) L (M1)	M1/PAL M1/PAL	KG/M1 KG/M1	CHF/M1 CHF/M1
1 1000 7344	72/60	10	910	1.27	6.60
1 1000 7345	92/80	10	600	1.65	8.65
1 1000 7346	112/100	10	480	2.04	10.15
1 1000 7347	132/120	10	420	2.42	12.00
1 1000 7348	163/148	10	280	3.74	19.55
1 1000 7349	214/200	10	230	6.21	34.15

CL - PE / CL - PEV

Souple, manchonné avec joint.

CL - PE / CL - PEV

Glattendig, gemufft mit Dichtung.



N° ARTICLE ARTIKEL-NR.	Ø (MM) Ø (MM)	LONG (M1) L (M1)	M1/PAL M1/PAL	KG/M1 KG/M1	CHF/M1 CHF/M1
1 1000 7287	72/60	5	455	1.24	6.95
1 1000 7288	92/80	5	300	1.62	9.00
1 1000 7289	112/100	5	240	1.99	10.65
1 1000 7290	132/120	5	210	2.38	12.55
1 1000 7291	163/148	5	140	3.66	20.15
1 1000 7292	214/195	5	115	6.08	39.50
1 1000 7293	72/60	10	910	1.24	6.35
1 1000 7294	92/80	10	600	1.62	8.20
1 1000 7295	112/100	10	480	1.99	9.60
1 1000 7296	132/120	10	420	2.38	11.45
1 1000 7297	163/148	10	280	3.66	18.45
1 1000 7298	214/195	10	230	6.08	36.55

CL - PEDR

Dur recyclé, manchonné avec joint.

CL - PEDR

Aus Rezyklat, gemufft mit Dichtung.

N° ARTICLE ARTIKEL-NR.	Ø (MM) Ø (MM)	LONG (M1) L (M1)	M1/PAL M1/PAL	KG/M1 KG/M1	CHF/M1 CHF/M1
1 1000 7350	72/60	10	980	1.29	7.25
1 1000 7351	92/80	10	600	1.68	9.50
1 1000 7352	112/100	10	450	2.08	11.25
1 1000 7353	132/120	10	280	2.48	13.20
1 1000 7354	163/148	10	180	3.84	21.30
1 1000 7355	214/195	10	80	6.43	37.60

FL - TNPE

Stabil twin non perforé H6, ondulés, flexibles, double paroi.

FL - TNPE

Stabil twin nicht perforiert H6, gewellt, flexibel, doppelwandig.

N° ARTICLE ARTIKEL-NR.	Ø (MM) Ø (MM)	M1/RLX M1/ROL.	KG/M1 KG/M1	CHF/M1 CHF/M1
1 1000 7441	52/63	50	0.30	2.81
1079 3080	62/75	50	0.37	3.43
1 1000 7374	75/90	50	0.44	4.06
1079 3100	94/110	50	0.66	5.82
1 1000 7376	107/125	50	0.73	10.50
1 1000 7377	120/140	50	1.15	12.79
1 1000 7378	138/160	50	1.50	15.50

CL - PE K

Type "K", manchonné avec joint.

CL - PE K

Typ K, gemufft mit Dichtung.

N° ARTICLE ARTIKEL-NR.	DÉSIGNATION	BEZEICHNUNG	Ø (MM) Ø (MM)	LONG (M1) L (M1)	M1/PAL M1/PAL	KG/M1 KG/M1	CHF/M1 CHF/M1
1 1000 6675	K 55 à rainure	K 55 Riefen	63	5	500 ou 600	0.75	5.65
1 1000 6671	K 55 à rainure	K 55 Riefen	63	10	1000 ou 1200	0.74	5.65
1 1000 6666	K 100 dur noir	K 100 HD Schwarz	112	10	450	-	11.25
1 1000 6667	K 100 souple noir	K 100 flexibel schwarz	112	10	450	-	9.60

Tuyaux en PE-dur pour canalisations avec emboîtements, y compris joints d'étanchéité

Kanalrohre aus Hart-PE mit angeformter Steckmuffe, inkl. Dichtung

01.14

PE - T (S12.5 / S16) SDR26 / SDR93 - SN4 / SN2

PE - T (S12.5 / S16) SDR26 / SDR93 - SN4 / SN2

Avec joint.

Mit Dichtungen.



N° ARTICLE ARTIKEL-NR.	DÉSIGNATION BEZEICHNUNG	Ø (MM) Ø (MM)	LONG (M1) L (M1)	KG/M1 KG/M1	CHF/M1 CHF/M1
S12PET1106	S 12.5	110	6	1.47	9.20
1 1000 7192	S 12.5	125	6	1.90	11.34
S12PET1606	S 12.5	160	6	3.15	17.88
1 1000 7194	S 12.5	200	6	4.84	29.28
1 1000 6615	S 12.5	250	6	7.85	49.09
1 1000 7216	S 12.5	315	6	12.42	76.91
S12PET3556	S 12.5	355	6	15.44	101.71
1 1000 7217	S 12.5	400	6	19.61	125.16
S16PET2006	S 16	200	6	3.99	23.13
S16PET2506	S 16	250	6	6.47	38.83
1 1000 7218	S 16	315	6	10.19	65.05
1 1000 7219	S 16	400	6	16.11	106.65

PP - HM tuyaux en polypropylène à haut module d'élasticité avec emboîtements

PP-HM Kanalrohre aus Polypropylen mit hohem E-Modul, mit Steckmuffe

01.15

PP - TS - SN 4

PP - TS - SN 4

N° ARTICLE ARTIKEL-NR.	Ø (MM) Ø (MM)	LONG (M1) L (M1)	M1/PAL M1/PAL	KG/M1 KG/M1	CHF/M1 CHF/M1
1 1000 7526	110	6	270	1.10	5.30
1 1000 7527	125	6	192	1.43	6.92

PP - TS - SN 8

PP - TS - SN 8

N° ARTICLE ARTIKEL-NR.	Ø (MM) Ø (MM)	LONG (M1) L (M1)	M1/PAL M1/PAL	KG/M1 KG/M1	CHF/M1 CHF/M1
1 1000 7533	110	6	270	1.23	5.93
1 1000 7534	125	6	192	1.57	7.54
1 1000 7535	160	6	108	2.56	12.32
1 1000 7536	200	6	90	4.00	19.97
1 1000 7537	250	6	48	6.22	32.08
1 1000 7538	315	6	36	9.82	50.65
1 1000 7539	400	6	24	15.80	84.24

PP - HM tuyaux en polypropylène à haut module
d'élasticité avec emboîtementsPP-HM Kanalrohre aus Polypropylen mit hohem
E-Modul, mit Steckmuffe

PP - TS - SN 12

PP - TS - SN 12

N° ARTICLE ARTIKEL-NR.	Ø (MM) Ø (MM)	LONG (M1) L (M1)	M1/PAL M1/PAL	KG/M1 KG/M1	CHF/M1 CHF/M1
1 1000 7541	110	6	270	1.35	6.50
1 1000 7542	125	6	192	1.74	8.37
1 1000 7543	160	6	108	2.87	13.83
1 1000 7544	200	6	90	4.44	22.15
1 1000 7545	250	6	48	6.90	35.62
1 1000 7546	315	6	36	10.94	56.47
1 1000 7547	400	6	24	17.60	93.81

PP - TS - SN 16

PP - TS - SN 16

N° ARTICLE ARTIKEL-NR.	Ø (MM) Ø (MM)	LONG (M1) L (M1)	M1/PAL M1/PAL	KG/M1 KG/M1	CHF/M1 CHF/M1
1 1000 7550	110	6	270	1.58	7.59
1 1000 7551	125	6	192	2.05	12.01
1 1000 7552	160	6	108	3.34	16.07
1 1000 7553	200	6	90	5.20	25.95
1 1000 7554	250	6	48	8.12	41.91
1 1000 7555	315	6	36	12.90	66.56
1 1000 7556	400	6	24	20.68	110.24

Tuyaux de drainage perforés en PE-dur y compris
manchons à emboîterSickerrohr aus Hart-Polyäthylen, gelocht, inkl.
Steckmuffe

PE - TP (S12.5 / S16) - SDR26 / SDR33 - SN4 / SN2

PE - TP (S12.5 / S16) - SDR26 / SDR33 - SN4 / SN2

Sans joint.

Ohne Dichtungen.

N° ARTICLE ARTIKEL-NR.	DÉSIGNATION BEZEICHNUNG	Ø (MM) Ø (MM)	LONG (M1) L (M1)	KG/M1 KG/M1	CHF/M1 CHF/M1
1 1000 7195	S 12.5	110	6	1.44	6.40
1 1000 7196	S 12.5	125	6	1.85	8.25
1 1000 7197	S 12.5	160	6	3.06	13.75
1 1000 7207	S 12.5	200	6	4.84	21.10
1 1000 7208	S 12.5	250	6	7.85	36.70
1 1000 7210	S 12.5	315	6	12.42	57.90
1 1000 7212	S 12.5	355	6	15.44	96.30
1 1000 7215	S 12.5	400	10	19.61	107.30
1 1000 7198	S 16	200	6	3.86	17.40
1 1000 7199	S 16	250	6	5.95	29.05
1 1000 7201	S 16	315	6	9.41	45.65
1 1000 7203	S 16	355	6	11.90	76.30
1 1000 7205	S 16	400	6	15.14	97.30

Tuyaux de drainage en PP avec manchon à
emboîter

Sickerrohre aus PP mit Steckmuffe

01.17

PP - TPS SN4 / CR4 - SN 8 - CR8

Manchonné, avec joint.

PP - TPS SN4 / CR4 - SN 8 - CR8

Gemufft, mit Dichtungen.



N° ARTICLE ARTIKEL-NR.	DÉSIGNATION BEZEICHNUNG	Ø (MM) Ø (MM)	LONG (M1) L (M1)	M1/PAL M1/PAL	KG/M1 KG/M1	CHF/M1 CHF/M1
PPTPS041106	SN 4	110	6	270	1.10	5.13
PPTPS041256	SN 4	125	6	192	1.43	6.72
PPTPS041606	SN 4	160	6	108	2.30	10.75
PPTPS042006	SN 4	200	6	90	3.61	17.47
PPTPS081106	SN 8 / 10	110	6	270	1.23	5.76
PPTPS081256	SN 8 / 10	125	6	192	1.57	7.34
PPTPS081606	SN 8 / 10	160	6	108	2.56	12.00
1 1000 7560	SN 8 / 10	200	6	90	4.00	21.01
PPTPS082506	SN 8 / 10	250	6	48	6.22	31.10
PPTPS083156	SN 8 / 10	315	6	36	9.82	49.10
1 1000 7583	SN 8 / 10	400	6	24	15.80	88.30



Tuyaux câble PELD «Classic»

PELD Classic Kabelschutzrohre

01.110

PELD Classic

Tube avec extrémité lisse.

PELD Classic

Rohre glattendig.



N° ARTICLE ARTIKEL-NR.	LONG (M1) L (M1)	Ø (MM) Ø (MM)	KG/M1 KG/M1	CHF/M1 CHF/M1
1064 0006	5	60/72	1.252	5.83
1064 0008	5	80/92	1.634	7.59
1064 0010	5	100/112	2.016	8.80
1064 0012	5	120/132	2.398	10.45
1 1000 5251	5	150/163	3.699	17.27
1 1000 5252	5	200/214	6.143	29.92
1064 0106	10	60/72	1.252	5.87
1064 0108	10	80/92	1.634	7.59
1064 0110	10	100/112	2.016	8.80
1064 0112	10	120/132	2.398	10.45
1064 0115	10	150/163	3.699	17.27
1 1000 5258	10	200/214	6.143	29.92

PELD Classic

Tube avec extrémité manchonnée.

PELD Classic

Rohre gemufft.

N° ARTICLE ARTIKEL-NR.	LONG (M1) L (M1)	Ø (MM) Ø (MM)	KG/M1 KG/M1	CHF/M1 CHF/M1
1064 0206	5	60/72	1.300	7.10
1064 0208	5	80/92	1.700	9.19
1064 0210	5	100/112	2.100	10.84
1064 0212	5	120/132	2.510	12.76
1064 0215	5	150/163	3.900	20.52
1064 0220	5	200/214	6.570	36.58
1064 0306	10	60/72	1.280	6.49
1064 0308	10	80/92	1.670	8.36
1064 0310	10	100/112	2.060	9.79
1064 0312	10	120/132	2.450	11.66
1064 0315	10	150/163	3.800	18.81
1064 0320	10	200/214	6.360	33.22

PEHD Classic Plus

Tube avec extrémité lisse.

PEHD Classic Plus

Rohre glattendig.

stalder

N° ARTICLE ARTIKEL-NR.	LONG (M1) L (M1)	Ø (MM) Ø (MM)	KG/M1 KG/M1	CHF/M1 CHF/M1
1 1000 5353	5	60/72	1.266	7.13
1 1000 5354	5	80/92	1.651	9.34
1064 0410	5	100/112	2.037	10.90
1 1000 5356	5	120/132	2.423	12.88
1 1000 5357	5	150/163	3.738	21.17
1 1000 5358	5	200/214	6.208	36.66
1 1000 5359	10	60/72	1.266	7.13
1 1000 5360	10	80/92	1.651	9.34
1064 0510	10	100/112	2.037	10.90
1064 0512	10	120/132	2.423	12.88
1064 0515	10	150/163	3.738	21.17
1 1000 5364	10	200/214	6.208	36.66

PEHD Classic Plus

Tube avec extrémité manchonnée.

PEHD Classic Plus

Rohre gemufft.

N° ARTICLE ARTIKEL-NR.	LONG (M1) L (M1)	Ø (MM) Ø (MM)	KG/M1 KG/M1	CHF/M1 CHF/M1
1064 0606	5	60/72	1.310	8.53
1064 0608	5	80/92	1.720	10.96
1064 0610	5	100/112	2.120	12.99
1064 0612	5	120/132	2.530	15.43
1 1000 5369	5	150/163	3.940	24.42
1 1000 5370	5	200/214	6.640	43.62
1064 0706	10	60/72	1.290	7.83
1064 0708	10	80/92	1.680	10.15
1064 0710	10	100/112	2.080	11.95
1064 0712	10	120/132	2.480	14.15
1064 0715	10	150/163	3.840	22.79
1 1000 5376	10	200/214	6.430	40.14

Tuyaux câble PEHD «Câble Gliss»

PEHD Cable Gliss Kabelschutzrohre

01.12

PEHD Câble Gliss

Tube avec extrémité lisse.

PEHD Câble Gliss

Rohre glattendig.

stalder

N° ARTICLE ARTIKEL-NR.	LONG (M1) L (M1)	Ø (MM) Ø (MM)	KG/M1 KG/M1	CHF/M1 CHF/M1
1064 1206	5	60/72	1.176	7.90
1 1000 5436	5	80/92	1.531	10.24
1 1000 5437	5	100/112	1.887	sur demande auf Anfrage
1 1000 5438	5	120/132	2.423	15.70
1 1000 5439	5	150/163	3.493	23.50
1 1000 5440	5	200/214	5.886	40.66
1 1000 5441	10	60/72	1.176	7.90
1 1000 5442	10	80/92	1.531	10.24
1 1000 5443	10	100/112	1.887	12.17
1 1000 5444	10	120/132	2.423	15.70
1 1000 5445	10	150/163	3.493	23.50
1 1000 5446	10	200/214	5.886	40.66

PEHD Câble Gliss

Tube avec extrémité manchonnée.

PEHD Câble Gliss

Rohre gemufft.

N° ARTICLE ARTIKEL-NR.	LONG (M1) L (M1)	Ø (MM) Ø (MM)	KG/M1 KG/M1	CHF/M1 CHF/M1
1064 1406	5	60/72	1.220	9.15
1064 1408	5	80/92	1.590	11.70
1064 1410	5	100/112	1.960	14.04
1064 1412	5	120/132	2.530	17.99
1064 1415	5	150/163	3.680	26.42
1 1000 5452	5	200/214	6.300	46.90
1064 1506	10	60/72	1.200	8.53
1064 1508	10	80/92	1.560	10.97
1064 1510	10	100/112	1.930	13.10
1064 1512	10	120/132	2.480	16.85
1064 1515	10	150/163	3.590	24.96
1064 1520	10	200/214	6.090	43.78

Tuyaux câble PEHD

PEHD Kabelschutzrohre

01.13

K55

Tube avec stries intérieures pour fibre optique.

K55

Riefenrohre für Glasfaserkabel.

N° ARTICLE ARTIKEL-NR.	LONG (M1) L (M1)	Ø (MM) Ø (MM)	KG/M1 KG/M1	CHF/M1 CHF/M1
1064 2001	5	55/63	0.724	5.05
1064 2005	10	55/63	0.705	4.52

Drainage PE SN 2 SDR 33 Long 6 m1

Tube manchonné/recyclé.

Drainage PE SN 2 SDR 33 L 6 m1

Rohre gemufft / rezykliert.

stalder

N° ARTICLE ARTIKEL-NR.	Ø (MM) Ø (MM)	ÉP PAROI (MM) D STÄRKE (MM)	KG/M1 KG/M1	CHF/M1 CHF/M1
1050 8201	200	6.2	3.990	18.79
1 1000 5487	250	7.7	6.470	31.37
1 1000 5488	315	9.7	10.190	49.30
1 1000 5489	355	10.9	12.640	76.73
1 1000 5490	400	12.3	16.110	97.79

Drainage PE SN 4 SDR 26 Long 6 m1

Tube manchonné/recyclé.

Drainage PE SN 4 SDR 26 L 6 m1

Rohre gemufft / rezykliert.

N° ARTICLE ARTIKEL-NR.	Ø (MM) Ø (MM)	ÉP PAROI (MM) D STÄRKE (MM)	KG/M1 KG/M1	CHF/M1 CHF/M1
1050 8111	110	4.2	1.470	6.91
1050 8126	125	4.8	1.900	8.91
1050 8161	160	6.2	3.150	14.85
1 1000 5486	200	7.7	4.840	22.79
1050 8251	250	9.6	7.850	38.02
1 1000 5500	315	12.1	12.420	60.21
1 1000 5501	355	13.6	15.440	93.85
1 1000 5502	400	15.3	19.610	119.29

Tuyaux drainage Stalen PP - HM

PP Drainagerohre Stalen - HM

01.115

Drainage PP SN 4 SDR 33 Long 6 m1

Tube avec manchon double long emboîté.

SN 4 SDR 33 L 6 m1

Rohre mit aufgesteckter langer Doppelmuffe.

staldler

N° ARTICLE ARTIKEL-NR.	Ø (MM) Ø (MM)	ÉP PAROI (MM) D STÄRKE (MM)	KG/M1 KG/M1	CHF/M1 CHF/M1
1 1000 5528	110	3.4	1.111	6.78
1080 1100	125	3.9	1.434	8.80
1 1000 5530	160	4.9	2.296	14.15
1 1000 5531	200	6.2	3.634	22.21
1 1000 5532	250	7.7	5.603	sur demande auf Anfrage
1 1000 5533	315	9.7	8.869	sur demande auf Anfrage
1 1000 5534	400	12.3	14.270	sur demande auf Anfrage

Drainage PP SN 8 SDR 29 Long 6 m1

Tube avec manchon double long emboîté.

SN 8 SDR 29 L 6 m1

Rohre mit aufgesteckter langer Doppelmuffe.

N° ARTICLE ARTIKEL-NR.	Ø (MM) Ø (MM)	ÉP PAROI (MM) D STÄRKE (MM)	KG/M1 KG/M1	CHF/M1 CHF/M1
1 1000 5535	110	3.8	1.227	7.58
1 1000 5536	125	4.3	1.582	9.65
1080 1105	160	5.5	2.569	15.74
1 1000 5538	200	6.9	4.002	24.59
1 1000 5539	250	8.6	6.228	38.27
1 1000 5540	315	10.8	9.822	60.37
1 1000 5541	400	13.7	15.797	102.13

Tuyaux canalisation PE

PE Kanalisationsrohr

01.116

Canalisation PE SN 2 SDR 33 Long 6 m1

Manchonné, avec joint.

SN 2 SDR 33 L 6 m1

Gemufft, mit Dichtungen.

N° ARTICLE ARTIKEL-NR.	Ø (MM) Ø (MM)	ÉP PAROI (MM) D STÄRKE (MM)	KG/M1 KG/M1	CHF/M1 CHF/M1
1050 2021	200	6.2	3.990	24.58
1050 2026	250	7.7	6.470	41.26
1050 2031	315	9.7	10.190	63.80
1050 2035	355	10.9	12.640	84.71
1050 2040	400	12.3	16.110	104.60

Canalisation PE SN 4 SDR 26 Long 6 m1

Manchonné, avec joint.

SN 4 SDR 26 L 6 m1

Gemufft, mit Dichtungen.

stalder

N° ARTICLE ARTIKEL-NR.	Ø (MM) Ø (MM)	ÉP PAROI (MM) D STÄRKE (MM)	KG/M1 KG/M1	CHF/M1 CHF/M1
1050 0011	110	4.2	1.470	9.03
1050 0013	125	4.8	1.900	11.12
1050 0016	160	6.2	3.150	18.16
1050 0014	200	7.7	4.840	28.71
1050 0017	250	9.6	7.850	48.14
1050 0019	315	12.1	12.420	75.43
1050 0020	355	13.6	15.440	99.76
1 1000 5149	400	15.3	19.610	122.76

Canalisation PE SN 2 SDR 33 Long 6 m1

Tube lisse.

SN 2 SDR 33 L 6 m1

Rohre glattendig.

N° ARTICLE ARTIKEL-NR.	Ø (MM) Ø (MM)	ÉP PAROI (MM) D STÄRKE (MM)	KG/M1 KG/M1	CHF/M1 CHF/M1
1 1000 5160	200	6.2	3.840	18.51
1 1000 5161	250	7.7	5.920	29.68
1 1000 5162	315	9.7	9.370	48.60
1 1000 5163	355	10.9	11.800	63.34
1 1000 5164	400	12.3	15.100	78.39

Canalisation PE N 4 SDR 26 Long 6 m1

Tube lisse.

SN 4 SDR 26 L 6 m1

Rohre glattendig.

N° ARTICLE ARTIKEL-NR.	Ø (MM) Ø (MM)	ÉP PAROI (MM) D STÄRKE (MM)	KG/M1 KG/M1	CHF/M1 CHF/M1
1 1000 5181	110	4.2	1.430	7.14
1 1000 5182	125	4.8	1.840	8.87
1 1000 5183	160	6.2	3.040	14.69
1 1000 5184	200	7.7	4.690	22.64
1 1000 5185	250	9.6	7.300	36.62
1 1000 5186	315	12.1	11.600	60.23
1 1000 5187	355	13.6	14.600	78.39
1 1000 5188	400	15.3	18.600	96.54

Tubes PP

PP Rohre

01.17

PP SN 4 SDR 33 Long 6 m1

Manchonné, avec joint.

SN 4 SDR 33 L 6 m1

Gemufft, mit Dichtungen.

stalder

N° ARTICLE ARTIKEL-NR.	Ø (MM) Ø (MM)	ÉP PAROI (MM) D STÄRKE (MM)	KG/M1 KG/M1	CHF/M1 CHF/M1
1080 0900	110	3.4	1.111	6.52
1080 0902	125	3.9	1.434	8.48
1 1000 5211	160	4.9	2.296	13.67
1 1000 5212	200	6.2	3.634	21.41
1 1000 5213	250	7.7	5.603	sur demande auf Anfrage
1 1000 5214	315	9.7	8.869	sur demande auf Anfrage
1 1000 5215	400	12.3	14.270	sur demande auf Anfrage

PP SN 8 SDR 29 Long 6 m1

Manchonné, avec joint.

SN 8 SDR 29 L 6 m1

Gemufft, mit Dichtungen.

N° ARTICLE ARTIKEL-NR.	Ø (MM) Ø (MM)	ÉP PAROI (MM) D STÄRKE (MM)	KG/M1 KG/M1	CHF/M1 CHF/M1
1080 1000	110	3.8	1.227	7.31
1080 1002	125	4.3	1.582	9.33
1080 1004	160	5.5	2.569	15.21
1080 1006	200	6.9	4.002	23.74
1080 1008	250	8.6	6.228	36.94
1080 1010	315	10.8	9.822	58.30
1 1000 5222	355	13.7	15.797	97.15

PP SN 12 SDR 26 Long 6 m1

Manchonné, avec joint.

SN 12 SDR 26 L 6 m1

Gemufft, mit Dichtungen.

N° ARTICLE ARTIKEL-NR.	Ø (MM) Ø (MM)	ÉP PAROI (MM) D STÄRKE (MM)	KG/M1 KG/M1	CHF/M1 CHF/M1
1080 1020	110	4.2	1.356	8.00
1080 1022	125	4.8	1.744	10.34
1080 1024	160	6.2	2.882	17.01
1080 1026	200	7.7	4.445	26.34
1080 1028	250	9.6	6.912	40.97
1080 1030	315	12.1	10.972	64.93
1080 1032	400	15.3	17.571	108.23

PP SN 16 SDR 22 Long 6 m1

Manchonné, avec joint.

SN 16 SDR 22 L 6 m1

Gemufft, mit Dichtungen.

N° ARTICLE ARTIKEL-NR.	Ø (MM) Ø (MM)	ÉP PAROI (MM) D STÄRKE (MM)	KG/M1 KG/M1	CHF/M1 CHF/M1
1080 1040	110	5.0	1.582	9.75
1080 1042	125	5.7	2.050	12.61
1080 1044	160	7.3	3.355	20.56
1080 1046	200	9.1	5.217	32.01
1080 1048	250	11.4	8.135	49.93
1080 1050	315	14.4	12.918	73.39
1080 1052	400	18.2	20.713	131.65

PP SN 8 SDR 29 Long 6 m1

A fentes manchonné sans joint.

SN 8 SDR 29 L 6 m1

Drainageror geschlitzt, gemufft, ohne Dichtungen.

stalder

N° ARTICLE ARTIKEL-NR.	Ø (MM) Ø (MM)	ÉP PAROI (MM) D STÄRKE (MM)	KG/M1 KG/M1	CHF/M1 CHF/M1
1 1000 5542	110	3.8	1.227	10.44
1 1000 5543	125	4.3	1.582	13.52
1 1000 5544	160	5.5	2.569	21.57
1 1000 5545	200	6.9	4.002	33.92

Tube Rehau HPP - SN16 Rausisto

Avec manchon de sécurité. Orange (EU) - Bleu (EC).

Rohr Rehau HPP - SN16 Rausisto

Mit Sicherheitsmuffe, Orange (EU) - Blau (EC).



N° ARTICLE ARTIKEL-NR.	Ø (MM) Ø (MM)	ÉP (MM) D (MM)	KG/M1 KG/M1	CHF/M1 CHF/M1
172145	160	7.3	3.6	14.40
172175	200	9.1	5.6	22.50
172205	250	11.4	8.6	36.10
172235	315	14.4	13.5	57.30
172265	400	18.2	21.6	94.80
172295	500	22.8	33.5	165.40
172325	630	28.7	52.2	288.70

Coude HPP SN16 Rausisto

Avec manchon de sécurité.

Bogen HPP SN16 Rausisto

Mit Sicherheitsmuffe.

N° ARTICLE ARTIKEL-NR.	COUDE/DEGRÉS WINKEL/GRAD	Ø (MM) Ø (MM)	KG/PCE KG/STK	CHF/PCE CHF/STK
320965	15°	160	0.69	18.70
247621	15°	200	1.06	41.90
247661	15°	250	1.70	103.60
247701	15°	315	2.70	127.90
239342	15°	400	11.64	251.40
234536	15°	500	20.16	463.10
411372	15°	630	61.82	1'642.70
320975	30°	160	0.75	18.70
247631	30°	200	1.19	41.90
247671	30°	250	1.90	103.60
247711	30°	315	3.10	127.90
239352	30°	400	12.35	251.40
234546	30°	500	23.60	463.10
411382	30°	630	61.82	1'642.70
247471	45°	160	0.86	18.70
320985	45°	200	1.31	41.90
247681	45°	250	2.10	103.60
247721	45°	315	3.40	127.90
239362	45°	400	17.04	251.40
234556	45°	500	33.92	683.60
411392	45°	630	72.78	2'160.90
247481	87°	160	1.08	26.50
247651	87°	200	1.69	54.00
247691	87°	250	2.90	131.20
247731	87°	315	4.60	189.60
237313	87°	400	27.80	435.50
234566	87°	500	55.72	948.20
411402	87°	630	107.55	3'065.00

40 % d'émissions
de CO₂ en moins

46 % d'économies
d'eau pour une
protection durable
des ressources

60 % d'économies
d'énergie primaire

Recyclable jusqu'à
7 fois – sans perte
de qualité

Membre du NNBS
pour promouvoir
le développement
durable

90 % de réduction
du poids pour
diminuer l'impact
sur les routes

30 % de temps d'instal-
lation en moins, pour
ménager les riverains

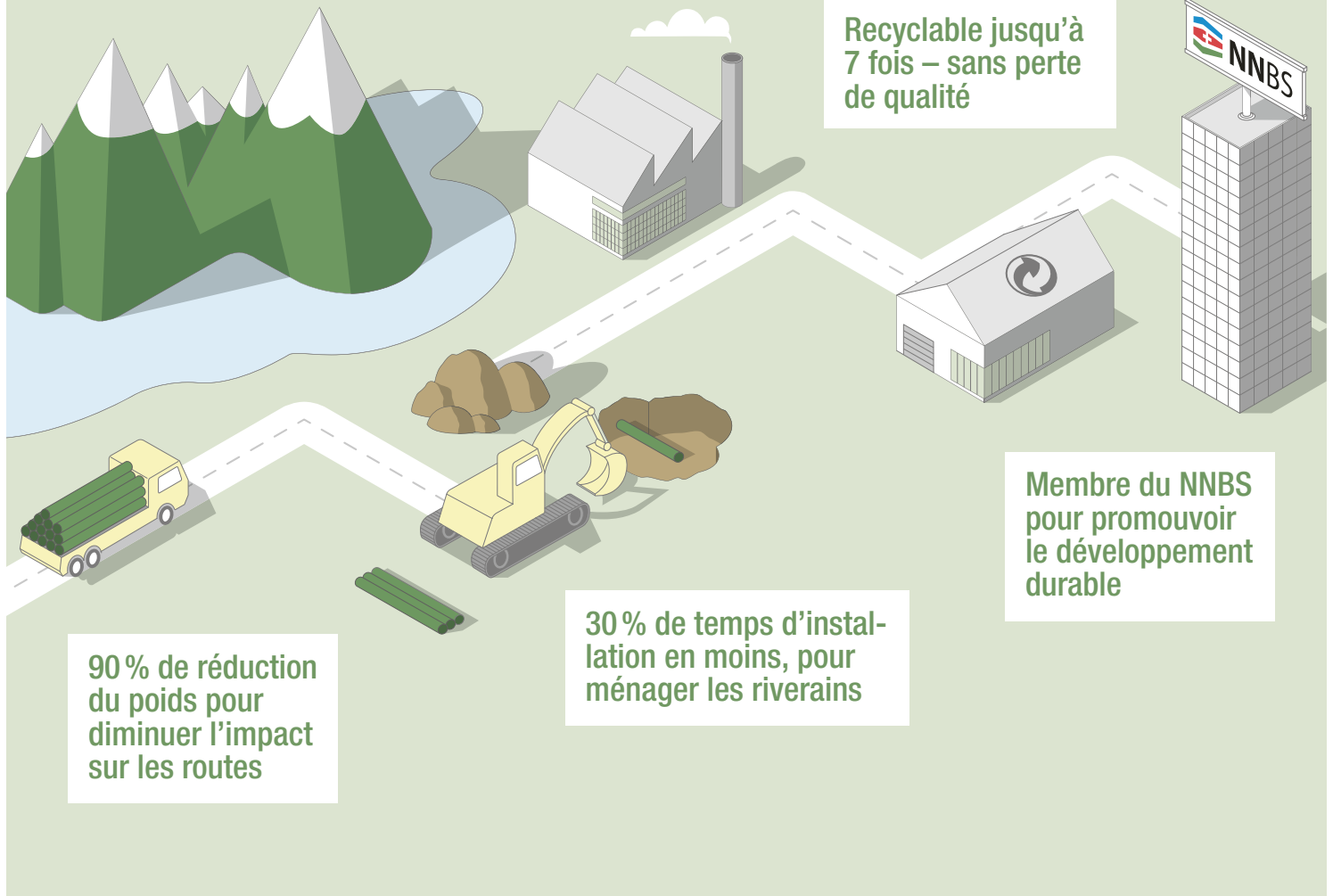

LE DÉVELOPPEMENT DURABLE SE PLANIFIE

Systeme de tubes et raccords REHAU PP EQ SN10 SDR 26



Recherche, savoir-faire et maîtrise technique au service du développement durable dans le génie civil ! Une œuvre de pionnier.



Rehau HPP - PP-HM SN16 Rausisto

Rehau HPP - PP-HM SN16 Rausisto

01.118

Manchon coulissant HPP SN16 Rausisto

Überschiebemuffe HPP SN16
Rausisto



N° ARTICLE ARTIKEL-NR.	Ø (MM) Ø (MM)	KG/PCE KG/STK	CHF/PCE CHF/STK
105487	160	0.78	19.80
105486	200	1.00	32.00
105485	250	2.05	54.00
105484	315	2.94	75.00
105483	400	6.60	159.90
407519	500	10.20	314.20
115481	630	13.60	430.00

Manchon double HPP SN16 Rausisto

Doppelmuffe HPP SN16 Rausisto

N° ARTICLE ARTIKEL-NR.	Ø (MM) Ø (MM)	KG/PCE KG/STK	CHF/PCE CHF/STK
105477	160	0.82	19.80
105476	200	1.05	32.00
105475	250	2.10	54.00
105474	315	3.00	75.00
105473	400	6.80	159.90
315606	500	10.50	314.20
115471	630	14.00	430.00

Rehau PP EQ - SN10 - SDR26

Rehau PP EQ - SN10 - SDR26

01.119

Tube Rehau PP EQ - SN10 - SDR26

L=6m1, manchonné.

Rohr Rehau PP EQ - SN10 - SDR26

L=6m1, gemufft.

N° ARTICLE ARTIKEL-NR.	Ø (MM) Ø (MM)	ÉP (MM) D (MM)	KG/M1 KG/M1	CHF/M1 CHF/M1
1 1000 4950	110	4.2	1.5	7.50
1 1000 4951	125	4.6	1.9	9.60
1 1000 4952	160	6.2	3.1	15.30
1 1000 4953	200	7.7	4.7	23.90
1 1000 4954	250	9.6	7.4	37.30
1 1000 4955	315	12.1	10.5	58.80
1 1000 4956	400	15.3	17.6	98.00

Coude Rehau EQ PP SN8

Avec manchon de sécurité.

Bogen Rehau EQ PP SN8

Mit Sicherheitsmuffe.



N° ARTICLE ARTIKEL-NR.	COUDE/DEGRÉS WINKEL/GRAD	Ø (MM) Ø (MM)	KG/PCE KG/STK	CHF/PCE CHF/STK
1 1000 4957	15°	110	1.5	3.80
1 1000 4958	15°	125	1.9	5.10
1 1000 4959	15°	160	3.1	8.40
1 1000 4960	15°	200	4.7	16.50
1 1000 4961	15°	250	7.4	50.70
1 1000 4962	15°	315	10.5	72.80
1 1000 4963	15°	400	17.6	176.40
1 1000 4964	30°	110	1.5	3.80
1 1000 4965	30°	125	1.9	5.10
1 1000 4966	30°	160	3.1	8.40
1 1000 4967	30°	200	4.7	16.50
1 1000 4968	30°	250	7.4	50.70
1 1000 4969	30°	315	10.5	72.80
1 1000 4970	30°	400	17.6	176.40
1 1000 4971	45°	110	1.5	3.80
1 1000 4972	45°	125	1.9	5.10
1 1000 4973	45°	160	3.1	8.40
1 1000 4974	45°	200	4.7	16.50
1 1000 4975	45°	250	7.4	50.70
1 1000 4976	45°	315	10.5	72.80
1 1000 4977	45°	400	17.6	176.40
1 1000 4978	87°	110	1.5	4.80
1 1000 4979	87°	125	1.9	6.20
1 1000 4980	87°	160	3.1	10.60
1 1000 4981	87°	200	4.7	20.90
1 1000 4982	87°	250	7.4	71.70
1 1000 4983	87°	315	10.5	97.00
1 1000 4984	87°	400	17.6	264.60

Manchon coulissant Rehau EQ PP SN8**Überschiebemuffe Rehau EQ PP SN8**

N° ARTICLE ARTIKEL-NR.	Ø (MM) Ø (MM)	ÉP (MM) D (MM)	KG/PCE KG/STK	CHF/PCE CHF/STK
1 1009 2700	110	4.2	1.5	3.30
1 1009 2701	125	4.6	1.9	4.60
1 1009 2702	160	6.2	3.1	7.70
1 1009 2703	200	7.7	4.7	15.40
1 1009 2704	250	9.6	7.4	46.30
1 1009 2705	315	12.1	10.5	68.40
1 1009 2706	400	15.3	17.6	137.80

Rehau PP EQ - SN10 - SDR26

Rehau PP EQ - SN10 - SDR26

01.119



Manchon double Rehau EQ PP SN8

Doppelmuffe Rehau EQ PP SN8

N° ARTICLE ARTIKEL-NR.	Ø (MM) Ø (MM)	ÉP (MM) D (MM)	KG/PCE KG/STK	CHF/PCE CHF/STK
1 1000 5015	110	4.2	1.5	3.30
1 1000 5016	125	4.6	1.9	4.60
1 1000 5017	160	6.2	3.1	7.70
1 1000 5018	200	7.7	4.7	15.40
1 1000 5019	250	9.6	7.4	46.30
1 1000 5020	315	12.1	10.5	68.40
1 1000 5021	400	15.3	17.6	137.80

Rehau PP EQ - SN8

Rehau PP EQ - SN8

01.120

Embranchement 45° Rehau EQ PP SN8

Abzweiger Rehau 45° EQ PP SN8

N° ARTICLE ARTIKEL-NR.	COUDE/DEGRÉS WINKEL/GRAD	Ø (MM) Ø (MM)	CHF/PCE CHF/STK
1 1009 2000	45°	110/110	7.60
1 1009 2001	45°	110/125	9.40
1 1009 2002	45°	110/160	16.50
1 1009 2003	45°	125/125	10.50
1 1009 2004	45°	125/160	17.60
1 1009 2005	45°	160/160	19.80
1 1009 2006	45°	160/200	37.50
1 1009 2007	45°	160/250	76.10
1 1009 2008	45°	160/315	126.80
1 1009 2009	45°	160/400	253.60
1 1009 2010	45°	200/200	43.00
1 1009 2011	45°	200/250	82.70
1 1009 2012	45°	200/315	143.30
1 1009 2013	45°	200/400	286.70
1 1009 2014	45°	250/250	215.00
1 1009 2015	45°	250/315	270.10
1 1009 2016	45°	315/315	325.20

Réduction Rehau EQ PP SN8

Reduktion Rehau EQ PP SN8

N° ARTICLE ARTIKEL-NR.	Ø (MM) Ø (MM)	CHF/PCE CHF/STK
1 1000 5002	110/125	5.00
1 1000 5003	110/160	6.60
1 1000 5004	125/160	7.70
1 1000 5005	160/200	13.20
1 1000 5006	200/250	108.00
1 1000 5007	250/315	176.10



KGF - Raccord aux chambres fibro-ciment

KGF - Schachtfutter aus Faserzement

N° ARTICLE ARTIKEL-NR.	Ø (MM) Ø (MM)	CHF/PCE CHF/STK
***	110	
***	125	
***	160	
***	200	
***	250	
***	315	
***	400	

N° ARTICLE ARTIKEL-NR.	GR/PCE GR/STK	CHF/PCE CHF/STK
***	250	
***	500	

Tubes de canalisation PVC à emboîter

Tube PVC Bipeau manchonné avec joint monté. Couleur orange, longueur de 5 m1.

PVC Kanalrohr, gemufft

PVC Rohr gemufft, mit Dichtung. Farbe Orange, Länge 5 m.



N° ARTICLE ARTIKEL-NR.	TYPE TYP	Ø (MM) Ø (MM)	ÉP (MM) D (MM)	M1/PAQ M1/PAK	CHF/M1 CHF/M1
866310	CR2 (2KN/m ²) - S25	110	3.2	430	
866320	CR2 (2KN/m ²) - S25	125	3.2	340	
866330	CR2 (2KN/m ²) - S25	160	3.5	195	
866340	CR2 (2KN/m ²) - S25	200	4.2	115	
866350	CR2 (2KN/m ²) - S25	250	4.9	80	
866360	CR2 (2KN/m ²) - S25	315	6.2	45	
864130	CR4 (4KN/m ²) - S20	110	3.2	430	
864431	CR4 (4KN/m ²) - S20	125	3.2	340	
864230	CR4 (4KN/m ²) - S20	160	3.5	195	
864330	CR4 (4KN/m ²) - S20	200	4.2	115	
864430	CR4 (4KN/m ²) - S20	250	4.9	80	
864530	CR4 (4KN/m ²) - S20	315	6.2	45	

Tubes de drainage PVC à emboîter

Tube PVC perforé longueur de 5 m1.

PVC Sickerrohr, gemufft

PVC Rohre gelocht, Länge 5 m.

N° ARTICLE ARTIKEL-NR.	TYPE TYP	Ø (MM) Ø (MM)	ÉP (MM) D (MM)	M1/PAQ M1/PAK	CHF/M1 CHF/M1
866311	CR2 (2KN/m ²) - S25	110	3.2	430	
866321	CR2 (2KN/m ²) - S25	125	3.2	340	
866331	CR2 (2KN/m ²) - S25	160	3.5	195	
866341	CR2 (2KN/m ²) - S25	200	4.2	115	
866351	CR2 (2KN/m ²) - S25	250	4.9	80	
866361	CR2 (2KN/m ²) - S25	315	6.2	45	
866381	CR2 (2KN/m ²) - S25	400	7.9	20	

Tubes striés annelés HDPE DRAIN CHOC noirs intérieur lisse

Longueur de 6 m1, manchonné avec stries sur 240°.

HDPE DRAIN CHOC geriffelt, innen glatt

Länge 6 m, gemufft mit Riefen auf 240°.

N° ARTICLE ARTIKEL-NR.	TYPE TYP	Ø (MM) Ø (MM)	KG/M1 KG/M1	M1/PAQ M1/PAK	CHF/M1 CHF/M1
891010	CR8	110	-	402	
891020	CR8	125	1.1	564	
891030	CR8	160	1.5	354	
891040	CR8	200	2.0	210	
891050	CR8	250	3.0	120	
891060	CR8	315	5.0	72	
891080	CR8	350	6.0	60	
891070	CR8	400	7.0	48	
891012	CR4	160	1.5	354	
891013	CR4	200	2.0	210	
891014	CR4	250	3.0	120	
891015	CR4	315	5.0	72	
891016	CR4	350	6.0	60	
891017	CR4	400	7.0	48	

Curaflex® A

Contre l'eau sans pression. Étanchéité des traversées/perçements. Insertion dans le tube fourreau ou dans le carottage (cuve blanche).

N° ARTICLE ARTIKEL-NR.	Ø EXTÉRIEUR DU TUYAU/CÂBLE (MM) Ø ROHR-/KABEL-AD (MM)	Ø INTÉRIEUR DU TUBE FOURREAU/CAROTTAGE (MM) Ø FUTTERROHR-/KERNBOHRUNG-ID (MM)	CHF/PCE CHF/STK
1350 0960	36 - 40	80	108.60
1350 0970	86 - 94	150	194.30
1350 0975	95 - 104	150	194.30
1350 0980	105 - 115	200	225.40
1350 1000	125 - 135	200	225.40
1350 1005	157 - 165	250	279.10
1350 1010	198 - 207	300	418.50

Curaflex® A

Dichtungseinsatz mit DPS* für Rohre und Kabel, für den Einbau ins Futterrohr/in die Kernbohrung, abdichtend gegen nichtdrückendes Wasser.

Curaflex Nova® Uno

Contre l'eau sous pression et sans pression.

N° ARTICLE ARTIKEL-NR.	Ø EXTÉRIEUR DU TUYAU/CÂBLE (MM) Ø ROHR-/KABEL-AD (MM)	Ø INTÉRIEUR DU TUBE FOURREAU/CAROTTAGE (MM) Ø FUTTERROHR-/KERNBOHRUNG-ID (MM)	CHF/PCE CHF/STK
1350 1050	40 - 45	100	165.60
1350 1052	58 - 63	100	165.60
1350 1054	87 - 92	150	239.40
1350 1056	124 - 128	200	315.10
1350 1058	154 - 160	200	315.10

Curaflex Nova® Uno

gegen drückendes und nichtdrückendes Wasser

Curaflex Nova® Multi

Contre l'eau sous pression et sans pression.

N° ARTICLE ARTIKEL-NR.	Ø EXTÉRIEUR DU TUYAU/CÂBLE (MM) Ø ROHR-/KABEL-AD (MM)	Ø INTÉRIEUR DU TUBE FOURREAU/CAROTTAGE (MM) Ø FUTTERROHR-/KERNBOHRUNG-ID (MM)	CHF/PCE CHF/STK
1350 1070	20 - 63	100	231.60
1350 1076	108 - 160	200	436.30

Curaflex Nova® Multi

gegen drückendes und nichtdrückendes Wasser

Insert d'étanchéité DOMO-DW

DOMO-DW insert d'étanchéité pour tuyaux et câbles. Pour la pose dans le tube fourreau ou dans le carottage. Étanche contre l'eau sous pression et sans pression. Étanche au gaz.

N° ARTICLE ARTIKEL-NR.	Ø EXTÉRIEUR DU TUYAU/CÂBLE (MM) Ø ROHR-/KABEL-AD (MM)	Ø INTÉRIEUR DU TUBE FOURREAU/CAROTTAGE (MM) Ø FUTTERROHR-/KERNBOHRUNG-ID (MM)	CHF/PCE CHF/STK
1350 1100	60 - 63	125	83.00
1350 1120	127 - 132	200	163.20
1350 1135	213 - 216	300	260.60

Dichtungseinsätze DOMO-DW

Dichtungseinsatz DOMO-DW für Rohre und Kabel, für den Einbau ins Futterrohr/in die Kernbohrung, abdichtend gegen drückendes Wasser und nicht drückendes Wasser, gasdicht.

Pièces

Formstücke

Coude PVC

Avec joint.

Bogen PVC

Mit Dichtung.

N° ARTICLE ARTIKEL-NR.	DÉSIGNATION	BEZEICHNUNG	Ø (MM) Ø (MM)	DEGRÉS GRAD	CHF/PCE CHF/STK
1005 1015	Pièce injectée	Gespritztes Stück	110	15	3.56
1005 1030	Pièce injectée	Gespritztes Stück	110	30	3.56
1005 1045	Pièce injectée	Gespritztes Stück	110	45	3.56
1005 1067	Pièce injectée	Gespritztes Stück	110	67	4.10
1005 1087	Pièce injectée	Gespritztes Stück	110	90	4.10
1005 1215	Pièce injectée	Gespritztes Stück	125	15	5.02
1005 1230	Pièce injectée	Gespritztes Stück	125	30	5.02
1005 1245	Pièce injectée	Gespritztes Stück	125	45	5.02
1005 1267	Pièce injectée	Gespritztes Stück	125	67	6.05
1005 1287	Pièce injectée	Gespritztes Stück	125	90	6.05
1005 1615	Pièce injectée	Gespritztes Stück	160	15	7.61
1005 1630	Pièce injectée	Gespritztes Stück	160	30	7.61
1005 1645	Pièce injectée	Gespritztes Stück	160	45	7.61
1005 1667	Pièce injectée	Gespritztes Stück	160	67	8.86
1005 1687	Pièce injectée	Gespritztes Stück	160	90	8.86
1005 2015	Pièce injectée	Gespritztes Stück	200	15	16.04
1005 2030	Pièce injectée	Gespritztes Stück	200	30	16.04
1005 2045	Pièce injectée	Gespritztes Stück	200	45	16.04
1005 2087	Pièce injectée	Gespritztes Stück	200	90	18.47
1005 2515	Pièce injectée	Gespritztes Stück	250	15	52.60
1005 2530	Pièce injectée	Gespritztes Stück	250	30	52.60
1005 2545	Pièce injectée	Gespritztes Stück	250	45	52.60
1005 2587	Pièce injectée	Gespritztes Stück	250	90	56.48
1005 3015	Pièce injectée	Gespritztes Stück	315	15	82.35
1005 3030	Pièce injectée	Gespritztes Stück	315	30	90.34
1005 3045	Pièce injectée	Gespritztes Stück	315	45	94.34
1005 3087	Pièce injectée	Gespritztes Stück	315	90	101.84
1005 4015	Pièce injectée	Gespritztes Stück	400	15	187.11
1005 4030	Pièce injectée	Gespritztes Stück	400	30	209.25
1005 4045	Pièce injectée	Gespritztes Stück	400	45	235.82
1005 4087	Pièce injectée	Gespritztes Stück	400	90	360.88
1005 5015	Pièce façonnée	Gestaltetes Stück	500	15	375.84
1005 5030	Pièce façonnée	Gestaltetes Stück	500	30	437.40
1005 5087	Pièce façonnée	Gestaltetes Stück	500	90	714.96

Coude plongeur PVC

Pièce injectée.

Tauchbogen PVC

Formstück gespritzt.

N° ARTICLE ARTIKEL-NR.	DÉSIGNATION	BEZEICHNUNG	Ø (MM) Ø (MM)	DEGRÉS GRAD	CHF/PCE CHF/STK
1006 0110	Avec poignée	Mit Griff	110	90	45.36
1006 0125	Avec poignée	Mit Griff	125	90	50.76
1006 0160	Avec poignée	Mit Griff	160	90	70.20
1006 0200	Avec poignée	Mit Griff	200	90	108.00
1006 0250	Avec poignée	Mit Griff	250	90	262.44
1006 1160	Sans poignée	Ohne Griff	160	90	45.36

Embranchement Y PVC

Avec 2 joints.

N° ARTICLE ARTIKEL-NR.	DÉSIGNATION	BEZEICHNUNG	Ø (MM) Ø (MM)	DEGRÉS GRAD	CHF/PCE CHF/STK
1011 1010	Pièce injectée	Gespritztes Stück	110/110	45	6.59
1011 1210	Pièce injectée	Gespritztes Stück	125/110	45	8.96
1011 1212	Pièce injectée	Gespritztes Stück	125/125	45	8.96
1011 1610	Pièce injectée	Gespritztes Stück	160/110	45	13.61
1011 1612	Pièce injectée	Gespritztes Stück	160/125	45	13.61
1011 1616	Pièce injectée	Gespritztes Stück	160/160	45	15.50
1011 2010	Pièce injectée	Gespritztes Stück	200/110	45	24.35
1011 2012	Pièce injectée	Gespritztes Stück	200/125	45	24.35
1011 2016	Pièce injectée	Gespritztes Stück	200/160	45	24.35
1011 2020	Pièce injectée	Gespritztes Stück	200/200	45	32.35
1011 2512	Pièce façonnée	Gestaltetes Stück	250/125	45	74.41
1011 2516	Pièce injectée	Gespritztes Stück	250/160	45	84.13
1011 2520	Pièce injectée	Gespritztes Stück	250/200	45	86.13
1011 2525	Pièce injectée	Gespritztes Stück	250/250	45	94.12
1011 3016	Pièce injectée	Gespritztes Stück	315/160	45	143.48
1011 3020	Pièce injectée	Gespritztes Stück	315/200	45	153.20
1011 3025	Pièce injectée	Gespritztes Stück	315/250	45	182.41
1011 3030	Pièce injectée	Gespritztes Stück	315/315	45	244.40
1011 3520	Pièce façonnée	Gestaltetes Stück	355/200	45	253.80
1011 4020	Pièce façonnée	Gestaltetes Stück	400/200	45	309.96
1014 4020	Pièce façonnée	Gestaltetes Stück	400/200	45	144.72

Abzweiger Y PVC

Mit 2 Dichtungen.

Embranchement T PVC

Avec 2 joints.

N° ARTICLE ARTIKEL-NR.	DÉSIGNATION	BEZEICHNUNG	Ø (MM) Ø (MM)	DEGRÉS GRAD	CHF/PCE CHF/STK
1015 1010	Pièce injectée	Gespritztes Stück	110/110	90	8.86
1015 1210	Pièce injectée	Gespritztes Stück	125/110	90	11.07
1015 1212	Pièce injectée	Gespritztes Stück	125/125	90	11.07
1015 1610	Pièce injectée	Gespritztes Stück	160/110	90	17.71
1015 1612	Pièce injectée	Gespritztes Stück	160/125	90	17.71
1015 1616	Pièce injectée	Gespritztes Stück	160/160	90	19.71
1015 2010	Pièce injectée	Gespritztes Stück	200/110	90	33.21
1015 2016	Pièce injectée	Gespritztes Stück	200/160	90	33.21
1015 2020	Pièce injectée	Gespritztes Stück	200/200	90	42.07
1015 2525	Pièce façonnée	Gestaltetes Stück	250/250	90	181.12
1015 3030	Pièce façonnée	Gestaltetes Stück	315/315	90	268.92

Abzweiger T PVC

Mit 2 Dichtungen.

Pièces

Formstücke

01.J24

Réduction PVC

Avec 2 joints.

N° ARTICLE ARTIKEL-NR.	DÉSIGNATION	BEZEICHNUNG	Ø (MM) Ø (MM)	CHF/PCE CHF/STK
1016 1210	Pièce injectée	Gespritztes Stück	125/110	4.32
1016 1610	Pièce injectée	Gespritztes Stück	160/110	5.08
1016 1612	Pièce injectée	Gespritztes Stück	160/125	6.43
1016 2012	Pièce injectée	Gespritztes Stück	200/125	17.60
1016 2016	Pièce injectée	Gespritztes Stück	200/160	11.18
1016 2516	Pièce injectée	Gespritztes Stück	250/160	76.41
1016 2520	Pièce injectée	Gespritztes Stück	250/200	48.71
1016 3016	Pièce façonnée	Gestaltetes Stück	315/160	125.44
1016 3020	Pièce injectée	Gespritztes Stück	315/200	94.12
1016 3025	Pièce injectée	Gespritztes Stück	315/250	80.84
1016 4030	Pièce injectée	Gespritztes Stück	400/315	194.83

Reduktion PVC

Mit 2 Dichtungen.

Manchon coulissant PVC

Avec 2 joints.

N° ARTICLE ARTIKEL-NR.	DÉSIGNATION	BEZEICHNUNG	Ø (MM) Ø (MM)	CHF/PCE CHF/STK
1021 0110	Pièce injectée	Gespritztes Stück	110	3.46
1021 0125	Pièce injectée	Gespritztes Stück	125	4.86
1021 0160	Pièce injectée	Gespritztes Stück	160	7.61
1021 0200	Pièce injectée	Gespritztes Stück	200	15.28
1021 0250	Pièce injectée	Gespritztes Stück	250	41.63
1021 0315	Pièce injectée	Gespritztes Stück	315	66.42
1021 0355	Pièce façonnée	Gestaltetes Stück	355	113.40
1021 0400	Pièce injectée	Gespritztes Stück	400	159.84
1021 0500	Pièce façonnée	Gestaltetes Stück	500	285.12

Überschiebemuffe PVC

Mit 2 Dichtungen.

Manchon double PVC

Avec 2 joints.

N° ARTICLE ARTIKEL-NR.	DÉSIGNATION	BEZEICHNUNG	Ø (MM) Ø (MM)	CHF/PCE CHF/STK
1022 0125	Pièce injectée	Gespritztes Stück	125	4.91
1022 0160	Pièce injectée	Gespritztes Stück	160	8.42
1022 0200	Pièce injectée	Gespritztes Stück	200	16.36

Doppelsteckmuffe PVC

Mit 2 Dichtungen.

Bouchon PVC

Pour extrémité manchonnée.

N° ARTICLE ARTIKEL-NR.	DÉSIGNATION	BEZEICHNUNG	Ø (MM) Ø (MM)	CHF/PCE CHF/STK
1024 0110	Pièce injectée	Gespritztes Stück	110	2.05
1024 0125	Pièce injectée	Gespritztes Stück	125	2.54
1024 0160	Pièce injectée	Gespritztes Stück	160	3.08
1024 0200	Pièce injectée	Gespritztes Stück	200	5.99
1024 0250	Pièce injectée	Gespritztes Stück	250	29.32
1024 0315	Pièce injectée	Gespritztes Stück	315	48.71
1024 0355	Pièce façonnée	Gestaltetes Stück	355	92.88
1024 0400	Pièce façonnée	Gestaltetes Stück	400	104.76

Muffendeckel PVC

Muffendeckel.

Raccord ciment / PVC

Pièce façonnée.

N° ARTICLE ARTIKEL-NR.	Ø (MM) Ø (MM)	CHF/PCE CHF/STK
1027 1010	100/110	41.58
1027 1212	120/125	47.52
1027 1615	150/160	70.20
1027 1617	200/125	110.16
1027 1620	200/160	122.04
1027 2020	200/200	103.14
1027 2525	250/250	273.24
1027 3020	300/160	314.28
1027 3030	300/315	349.92
1027 4040	400/400	415.80

Übergangsstück Zement / PVC

Gestaltetes Stück.

Raccord aux chambres béton polymère

Avec joint.

N° ARTICLE ARTIKEL-NR.	Ø (MM) Ø (MM)	CHF/PCE CHF/STK
1034 1110	110	19.00
1034 1125	125	20.45
1034 1160	160	21.90
1034 1200	200	32.15
1034 1250	250	42.35
1034 1315	315	56.95
1034 1325	400	116.80

Schachtfutter Polymerbeton

Mit Dichtung.

Pièces

Formstücke

01.I24

Coude HSP S 12.5

Injecté manchonné court + joint.

N° ARTICLE ARTIKEL-NR.	Ø (MM) Ø (MM)	DEGRÉS GRAD	CHF/PCE CHF/STK
1051 1015	110	15	13.60
1051 1030	110	30	13.60
1051 1045	110	45	13.70
1051 1090	110	90	15.50
1051 1215	125	15	15.30
1051 1230	125	30	15.30
1051 1245	125	45	15.90
1051 1290	125	90	18.20
1051 1615	160	15	26.50
1051 1630	160	30	26.50
1051 1645	160	45	26.50
1051 1690	160	90	33.60
1051 2015	200	15	41.80
1051 2030	200	30	41.80
1051 2045	200	45	41.30
1051 2090	200	90	49.40

Bogen HSP S 12.5

Gespritzt, kurz, mit Dichtung.

Coude HDPE S16

Manchonné long + joint.

N° ARTICLE ARTIKEL-NR.	Ø (MM) Ø (MM)	DEGRÉS GRAD	CHF/PCE CHF/STK
1 1000 6007	250	15	126.20
1 1000 6008	250	30	129.90
1 1000 6009	250	45	171.40
1051 3045	315	45	254.50
1051 3090	315	90	355.00
1051 3515	355	15	216.00
1051 3530	355	30	223.50

Bogen HDPE S 16

Gestaltet, lang, mit Dichtung.

Embranchement Y HSP

Injecté manchonné court + joint.

N° ARTICLE ARTIKEL-NR.	DÉSIGNATION BEZEICHNUNG	Ø (MM) Ø (MM)	DEGRÉS GRAD	CHF/PCE CHF/STK
1053 1010	S 12.5	110/110	45	20.60
1053 1210	S 12.5	125/110	45	28.40
1053 1212	S 12.5	125/125	45	29.50
1053 1610	S 12.5	160/110	45	44.50
1053 1616	S 12.5	160/160	45	47.10
1053 2012	S 12.5	200/125	45	65.20
1053 2016	S 12.5	200/160	45	72.80
1053 2020	S 12.5	200/200	45	76.40

Abzweiger Y HSP

Gespritzt, kurz, mit Dichtung.

Embranchement Y HDPE S 16

Injecté manchonné long + joint.

N° ARTICLE ARTIKEL-NR.	Ø (MM) Ø (MM)	DEGRÉS GRAD	CHF/PCE CHF/STK
1053 2520	250/200	45	298.50

Abzweiger Y HDPE S 16

Gespritzt, lang, mit Dichtung.

Réduction HSP

Injecté manchonné court + joint.

N° ARTICLE ARTIKEL-NR.	DÉSIGNATION BEZEICHNUNG	Ø (MM) Ø (MM)	CHF/PCE CHF/STK
1055 1210	S 12.5	125/110	14.80
1055 1610	S 12.5	160/110	22.10
1055 1612	S 12.5	160/125	25.30
1055 2010	S 12.5	200/110	28.60
1055 2012	S 12.5	200/125	29.60
1055 2016	S 12.5	200/160	34.80

Reduktion HSP

Gespritzt, kurz, mit Dichtung.

Manchon double HSP

Injecté long + joints.

N° ARTICLE ARTIKEL-NR.	DÉSIGNATION BEZEICHNUNG	Ø (MM) Ø (MM)	CHF/PCE CHF/STK
1056 0110	S 12.5	110	13.30
1056 0125	S 12.5	125	16.40

Doppelmuffe HSP

Gespritzt, lang, mit Dichtung.

Manchon coulissant HSP S 12.5

Injecté long + joints.

N° ARTICLE ARTIKEL-NR.	Ø (MM) Ø (MM)	CHF/PCE CHF/STK
1057 0110	110	13.90
1057 0125	125	17.05
1057 0160	160	27.50
1057 0200	200	52.70

Überschiebemuffe HSP S 12.5

Gespritzt, lang, mit Dichtung.

Manchon coulissant HDPE S 16

Long + joints.

N° ARTICLE ARTIKEL-NR.	Ø (MM) Ø (MM)	CHF/PCE CHF/STK
1057 0250	250	149.40
1057 0315	315	197.80
1057 0355	355	293.60

Überschiebemuffe HDPE S 16

Lang, mit Dichtung.

Coude acier

Y compris joints.

N° ARTICLE ARTIKEL-NR.	Ø (MM) Ø (MM)	LONG (MM) L (MM)	CHF/PCE CHF/STK
1064 3000	60.3/2.90	700	35.80

Stahlrohrbogen

Einschließlich Dichtung.

Pièces

Formstücke

Manchon double PE

Avec joints.

N° ARTICLE ARTIKEL-NR.	DÉSIGNATION BEZEICHNUNG	Ø (MM) Ø (MM)	CHF/PCE CHF/STK
1066 1063	K 55	63	16.00
1066 1072		72/60	8.40
1066 1092		92/80	10.10
1066 1112		112/100	12.90
1066 1132		132/120	14.70
1066 1163		163/150	22.80

Doppelmuffe PE

Mit Dichtung.

Manchette d'extrémité PE

Avec joints.

N° ARTICLE ARTIKEL-NR.	Ø (MM) Ø (MM)	CHF/PCE CHF/STK
1066 3072	72/60	7.40
1066 3092	92/80	9.60
1066 3112	112/100	12.00
1066 3132	132/120	14.45
1066 3163	163/150	25.60

Endmuffen PE

Mit Dichtung.

Coude PE-câble

K 55 sans manchon.

N° ARTICLE ARTIKEL-NR.	Ø (MM) Ø (MM)	RAYON (MM) STRAHL (MM)	CHF/PCE CHF/STK
1067 0055	63	600 ou 700	49.30
1067 0060	63	1000	53.75

Bogen PE-Kabel

K 55 ohne Muffe.

Coude flexible PE

N° ARTICLE ARTIKEL-NR.	DÉSIGNATION	BEZEICHNUNG	Ø (MM) Ø (MM)	CHF/PCE CHF/STK
1067 1072	Court	Kurz	72	31.15
1067 1092	Court	Kurz	92	32.90
1067 1112	Court	Kurz	112	51.10
1067 1132	Court	Kurz	132	68.75
1067 1163	Court	Kurz	163	93.45
1067 2072	Long	Lang	72	44.50
1067 2092	Long	Lang	92	47.00
1067 2112	Long	Lang	112	73.00
1067 2132	Long	Lang	132	98.20
1067 2163	Long	Lang	163	133.50

Flexbogen PE

Coude PE-LD

Bogen PE-LD

N° ARTICLE ARTIKEL-NR.	Ø (MM) Ø (MM)	DEGRÉS GRAD	CHF/PCE CHF/STK
1067 3072	72	45	29.20
1067 3092	92	45	33.30
1067 3112	112	45	48.70
1067 3132	132	45	60.00
1067 3163	163	45	92.00
1067 4072	72	90	42.20
1067 4092	92	90	45.20
1067 4112	112	90	70.20
1067 4132	132	90	94.50
1067 4163	163	90	128.30

Manchon double Canalflex

Doppelmuffen Canalflex

N° ARTICLE ARTIKEL-NR.	Ø (MM) Ø (MM)	CHF/PCE CHF/STK
1080 0406	63	3.10

Coude PP 15° SN 4 - 16

Injecté avec joint.

Bogen PP 15° SN 4-16

Gespritzt, mit Dichtung.

N° ARTICLE ARTIKEL-NR.	Ø (MM) Ø (MM)	KG/PCE KG/STK	CHF/PCE CHF/STK
1080 2500	110	0.185	4.00
1080 2502	125	0.31	5.60
1080 2504	160	0.58	8.90
1080 2506	200	1.094	21.00
1080 2508	250	2.43	48.00
1080 2510	315	4.593	86.00
1080 2512	400	9.124	135.00

Coude PP 30° SN 4 - 16

Injecté avec joint.

Bogen PP 30° SN 4-16

Gespritzt, mit Dichtung.

N° ARTICLE ARTIKEL-NR.	Ø (MM) Ø (MM)	KG/PCE KG/STK	CHF/PCE CHF/STK
1080 2520	110	0.199	4.00
1080 2522	125	0.334	5.60
1080 2524	160	0.638	8.90
1080 2526	200	1.210	21.00
1080 2528	250	2.692	48.00
1080 2530	315	5.100	86.00
1080 2532	400	10.198	135.00

Pièces

Formstücke

Coude PP 45° SN 4 - 16

Injecté avec joint.

N° ARTICLE ARTIKEL-NR.	Ø (MM) Ø (MM)	KG/PCE KG/STK	CHF/PCE CHF/STK
1080 2540	110	0.216	4.00
1080 2542	125	0.362	5.60
1080 2544	160	0.701	8.90
1080 2546	200	1.317	21.00
1080 2548	250	2.960	48.00
1080 2550	315	5.650	86.00
1080 2552	400	11.215	135.00

Bogen PP 45° SN 4-16

Gespritzt, mit Dichtung.

Coude PP 87.5° SN 4 - 16

Injecté avec joint.

N° ARTICLE ARTIKEL-NR.	Ø (MM) Ø (MM)	KG/PCE KG/STK	CHF/PCE CHF/STK
1080 2560	110	0.279	4.80
1080 2562	125	0.450	6.70
1080 2564	160	0.886	11.00
1080 2566	200	1.660	25.00
1080 2568	250	3.695	52.00
1080 2570	315	7.112	93.00
1080 2572	400	24.000	560.00

Bogen PP 87.5° SN 4-16

Gespritzt, mit Dichtung.

Embranchement PP 45° SN 8

Egal injecté, avec joint.

N° ARTICLE ARTIKEL-NR.	DÉSIGNATION	BEZEICHNUNG	Ø (MM) Ø (MM)	KG/PCE KG/STK	CHF/PCE CHF/STK
1080 2200			110	0.458	9.00
1080 2202			125	0.774	12.00
1080 2204			160	1.488	22.50
1080 2206			200	2.883	45.00
1080 2208			250	6.433	86.00
1080 2210			315	12.250	160.00
1080 2212	Pièce façonnée	Gestaltet	400	32.000	670.00

Abzweiger PP 45° SN 8

Egal, gespritzt, mit Dichtung.

Embranchement PP 45° SN 8

Réduit, avec joints.

N° ARTICLE ARTIKEL-NR.	DÉSIGNATION	BEZEICHNUNG	Ø (EXT.1) (MM) Ø (EXT.1) (MM)	Ø (EXT.2) (MM) Ø (EXT.2) (MM)	KG/PCE KG/STK	CHF/PCE CHF/STK
1080 2220	Pièce injectée	Gespritztes Stück	125	110	0.777	11.50
1080 2222	Pièce injectée	Gespritztes Stück	160	110	1.218	21.00
1080 2224	Pièce injectée	Gespritztes Stück	160	125	1.298	21.50
1080 2226	Pièce injectée	Gespritztes Stück	200	110	2.482	40.00
1080 2228	Pièce injectée	Gespritztes Stück	200	125	2.539	40.00
1080 2230	Pièce injectée	Gespritztes Stück	200	160	2.251	42.00
1080 2232	Pièce injectée	Gespritztes Stück	250	160	5.120	78.00
1080 2234	Pièce injectée	Gespritztes Stück	250	200	5.500	78.00
1080 2236	Pièce injectée	Gespritztes Stück	315	160	9.205	140.00
1080 2238	Pièce injectée	Gespritztes Stück	315	200	9.750	140.00
1080 2240	Pièce injectée	Gespritztes Stück	315	250	10.600	140.00
32.100.00253	Pièce façonnée	Gestaltetes Stück	400	160	16.500	320.00
1080 2244	Pièce façonnée	Gestaltetes Stück	400	200	17.900	350.00
1080 2246	Pièce façonnée	Gestaltetes Stück	400	250	20.900	415.00
1080 2242	Pièce façonnée	Gestaltetes Stück	400	315	21.000	520.00

Abzweiger PP 45° SN 8

Reduziert, mit Dichtung.

Réduction PP SN 8

Courte avec joints.

N° ARTICLE ARTIKEL-NR.	DÉSIGNATION	BEZEICHNUNG	Ø (EXT.1) (MM) Ø (EXT.1) (MM)	Ø (EXT.2) (MM) Ø (EXT.2) (MM)	KG/PCE KG/STK	CHF/PCE CHF/STK
1080 2300	Pièce injectée	Gespritztes Stück	125	110	0.251	8.00
1080 2302	Pièce injectée	Gespritztes Stück	160	110	0.469	11.00
1080 2304	Pièce injectée	Gespritztes Stück	160	125	0.473	11.00
1080 2306	Pièce injectée	Gespritztes Stück	200	110	0.900	17.00
1080 2308	Pièce injectée	Gespritztes Stück	200	125	0.910	17.00
1080 2310	Pièce injectée	Gespritztes Stück	200	160	0.870	17.00
1080 2312	Pièce injectée	Gespritztes Stück	250	200	1.875	45.00
1080 2314	Pièce injectée	Gespritztes Stück	315	200	3.393	90.00
1080 2316	Pièce injectée	Gespritztes Stück	315	250	4.000	65.00
32.100.00632	Pièce injectée	Gespritztes Stück	400	250	6.636	95.00
1080 2318	Pièce façonnée	Gestaltetes Stück	400	315	8.000	320.00

Reduktionen PP SN 8

Kurz, mit Dichtung.

Manchon coulissant PP SN 8

Court injecté avec joints.

N° ARTICLE ARTIKEL-NR.	Ø (MM) Ø (MM)	KG/PCE KG/STK	CHF/PCE CHF/STK
1080 2000	110	0.164	4.00
1080 2002	125	0.355	6.00
1080 2004	160	0.645	10.70
1080 2006	200	1.090	25.00
1080 2008	250	1.739	45.00
1080 2010	315	3.166	73.00
1080 2012	400	7.200	120.00

Überschiebemuffe PP SN 8

Kurz, gespritzt, mit Dichtung.

Pièces

Formstücke

01.I24

Manchon double PP SN 4 - 16

Court injecté avec joints.

N° ARTICLE ARTIKEL-NR.	Ø (MM) Ø (MM)	KG/PCE KG/STK	CHF/PCE CHF/STK
1 1009 1139	110	0.167	4.00
1 1009 1141	125	0.256	6.00
1 1009 1142	160	0.470	10.70
1 1009 1143	200	0.878	25.00
1 1009 1144	250	2.190	45.00
1 1009 1146	315	3.945	73.00
1 1009 1147	400	7.333	120.00

Doppelmuffe PP SN 4-16

Kurz, gespritzt, mit Dichtung.

Manchon double PP SN 4 - 16

Long injecté avec joints.

N° ARTICLE ARTIKEL-NR.	Ø (MM) Ø (MM)	KG/PCE KG/STK	CHF/PCE CHF/STK
32.100.00741	110	0.259	sur demande auf Anfrage
32.100.00742	125	0.36	sur demande auf Anfrage
32.100.00743	160	0.66	sur demande auf Anfrage
32.100.00744	200	1.098	sur demande auf Anfrage
32.100.00745	250	2.162	sur demande auf Anfrage
32.100.00746	315	3.824	sur demande auf Anfrage
32.100.00748	400	-	sur demande auf Anfrage

Doppelmuffe PP SN 4-16

Lang, gespritzt, mit Dichtung.



Cunette 180 ° droite / DN 600

Rinne 180° gerade / DN 600

N° ARTICLE ARTIKEL-NR.	Ø (MM) INTRODUCTION Ø (MM) EINFÜHRUNG	HT ÉCOULEMENT (MM) NUTZHÖHE (MM)	CHF/PCE CHF/STK
1 1000 5039	160	250	240.00
1 1000 5040	200	290	250.00
1 1000 5041	250	330	290.00
1 1000 5042	315	385	340.00
1 1000 5043	400	430	360.00

Cunette 180° droite / DN 800

Rinne 180° gerade / DN 800

N° ARTICLE ARTIKEL-NR.	Ø (MM) INTRODUCTION Ø (MM) EINFÜHRUNG	HT ÉCOULEMENT (MM) NUTZHÖHE (MM)	CHF/PCE CHF/STK
192005-160	160	455	
192025-200	200	495	
192045-250	250	535	
192075-315	315	590	

Cunette 180 ° droite / DN 1000

Rinne 180° gerade / 1000

N° ARTICLE ARTIKEL-NR.	Ø (MM) INTRODUCTION Ø (MM) EINFÜHRUNG	HT ÉCOULEMENT (MM) NUTZHÖHE (MM)	CHF/PCE CHF/STK
191930-160	160	435	
191002-200	200	435	
190319-250	250	435	
190459-315	315	435	
190466-400	400	435	

Cunette RML 90° double Y / DN 600

Rinne RML 90° doppelt Y / DN 600

N° ARTICLE ARTIKEL-NR.	Ø (MM) INTRODUCTION Ø (MM) EINFÜHRUNG	HT ÉCOULEMENT (MM) NUTZHÖHE (MM)	CHF/PCE CHF/STK
1 1000 5044	125	215	550.00
1 1000 5045	160	250	260.00
1 1000 5046	200	290	270.00
1 1000 5047	250	330	330.00
1 1000 5048	315	385	380.00

Cunette RML 90° double Y / DN 800

Rinne RML 90° doppelt Y / DN 800

N° ARTICLE ARTIKEL-NR.	Ø (MM) INTRODUCTION Ø (MM) EINFÜHRUNG	HT ÉCOULEMENT (MM) NUTZHÖHE (MM)	CHF/PCE CHF/STK
192003	125	425	
192015	160	455	
192035	200	495	
192065	250	535	
192085	315	590	

Fonds de chambre REHAU AWANTGARD PP sans
pente de conduitsAwaschacht REHAU AWANTGARD PP ohne
Gefälle

01.J25

Cunette RML 90° double Y / DN 1000

Rinne RML 90° doppelt Y / DN 1000



N° ARTICLE ARTIKEL-NR.	Ø (MM) INTRODUCTION Ø (MM) EINFÜHRUNG	HT ÉCOULEMENT (MM) NUTZHÖHE (MM)	CHF/PCE CHF/STK
191003	200	435	
190458	250	435	
190463	315	435	

Cunette 90° côté à gauche-droite / DN 600

Rinne links-rechts / DN 600

N° ARTICLE ARTIKEL-NR.	Ø (MM) INTRODUCTION Ø (MM) EINFÜHRUNG	HT ÉCOULEMENT (MM) NUTZHÖHE (MM)	CHF/PCE CHF/STK
192999	125	215	
192063	160	250	
192064	200	290	
192066	250	330	
192067	315	385	

Cunette 90° côté à gauche-droite / DN 800

Rinne links-rechts / DN 800

N° ARTICLE ARTIKEL-NR.	Ø (MM) INTRODUCTION Ø (MM) EINFÜHRUNG	HT ÉCOULEMENT (MM) NUTZHÖHE (MM)	CHF/PCE CHF/STK
192999	125	425	
192028	160	455	
192029	200	495	
192033	250	535	
192034	315	590	

Cunette 90° côté à gauche-droite / DN 1000

Rinne links-rechts / DN 1000

N° ARTICLE ARTIKEL-NR.	Ø (MM) INTRODUCTION Ø (MM) EINFÜHRUNG	HT ÉCOULEMENT (MM) NUTZHÖHE (MM)	CHF/PCE CHF/STK
190496	200	435	
190498	250	435	
190499	315	435	

Cunette 270° RM côté à gauche / DN 600

Rinne RM links / DN 600

N° ARTICLE ARTIKEL-NR.	Ø (MM) INTRODUCTION Ø (MM) EINFÜHRUNG	HT ÉCOULEMENT (MM) NUTZHÖHE (MM)	CHF/PCE CHF/STK
192999	125	215	
192043	160	250	
192044	200	290	
192046	250	330	
192047	315	385	

Fonds de chambre REHAU AWANTGARD PP sans
pente de conduitsAwaschacht REHAU AWANTGARD PP ohne
Gefälle

Cunette 270° RM côté à gauche / DN 800

Rinne RM links / DN 800

N° ARTICLE ARTIKEL-NR.	Ø (MM) INTRODUCTION Ø (MM) EINFÜHRUNG	HT ÉCOULEMENT (MM) NUTZHÖHE (MM)	CHF/PCE CHF/STK
192999	125	425	
192006	160	455	
192099	200	495	
192017	250	535	
192024	315	590	

Cunette 270° RM côté à gauche / DN 1000

Rinne RM links / DN 1000

N° ARTICLE ARTIKEL-NR.	Ø (MM) INTRODUCTION Ø (MM) EINFÜHRUNG	HT ÉCOULEMENT (MM) NUTZHÖHE (MM)	CHF/PCE CHF/STK
190832	200	435	
190837	250	435	
190842	315	435	

Cunette 90° ML côté à droite / DN 600

Rinne ML rechts / DN 600

N° ARTICLE ARTIKEL-NR.	Ø (MM) INTRODUCTION Ø (MM) EINFÜHRUNG	HT ÉCOULEMENT (MM) NUTZHÖHE (MM)	CHF/PCE CHF/STK
192999	125	215	
192048	160	250	
192049	200	290	
192053	250	330	
192054	315	385	

Cunette 90° ML côté à droite / DN 800

Rinne ML rechts / DN 800

N° ARTICLE ARTIKEL-NR.	Ø (MM) INTRODUCTION Ø (MM) EINFÜHRUNG	HT ÉCOULEMENT (MM) NUTZHÖHE (MM)	CHF/PCE
***	125	425	
192007	160	455	
192016	200	495	
192018	250	535	
192026	315	590	

Cunette 90° ML côté à droite / DN 1000

Rinne ML rechts / DN 1000

N° ARTICLE ARTIKEL-NR.	Ø (MM) INTRODUCTION Ø (MM) EINFÜHRUNG	HT ÉCOULEMENT (MM) NUTZHÖHE (MM)	CHF/PCE CHF/STK
190833	200	435	
190838	250	435	
190843	315	435	

Cunette RL au milieu / DN 600

Rinne RL mittig / DN 600

N° ARTICLE ARTIKEL-NR.	Ø (MM) INTRODUCTION Ø (MM) EINFÜHRUNG	HT ÉCOULEMENT (MM) NUTZHÖHE (MM)	CHF/PCE CHF/STK
***	125	215	
192056	160	250	
192057	200	290	
192058	250	330	
192059	315	385	

Fonds de chambre REHAU AWANTGARD PP avec
pente de conduits

Awaschacht REHAU AWANTGARD PP mit
Rinnengefälle

01.J26



Cunette RL au milieu / DN 800

Rinne RL mittig / DN 800

N° ARTICLE ARTIKEL-NR.	Ø (MM) INTRODUCTION Ø (MM) EINFÜHRUNG	HT ÉCOULEMENT (MM) NUTZHÖHE (MM)	CHF/PCE CHF/STK
***	125	425	
192008	160	455	
192014	200	495	
192019	250	535	
192027	315	590	

Cunette RL au milieu / DN 1000

Rinne RL mittig / DN 1000

N° ARTICLE ARTIKEL-NR.	Ø (MM) INTRODUCTION Ø (MM) EINFÜHRUNG	HT ÉCOULEMENT (MM) NUTZHÖHE (MM)	CHF/PCE CHF/STK
190836	200	435	
190839	250	435	
190846	315	435	

Cunette 180° droite / DN 800

Rinne 180° gerade / DN 800

N° ARTICLE ARTIKEL-NR.	Ø (MM) INTRODUCTION Ø (MM) EINFÜHRUNG	HT ÉCOULEMENT (MM) NUTZHÖHE (MM)	CHF/PCE CHF/STK
191138	160	310	
191157	200	310	
191172	250	435	
191183	315	435	

Cunette 180° droite / DN 1000

Rinne 180° gerade / DN 1000

N° ARTICLE ARTIKEL-NR.	Ø (MM) INTRODUCTION Ø (MM) EINFÜHRUNG	HT ÉCOULEMENT (MM) NUTZHÖHE (MM)	CHF/PCE CHF/STK
191006	160	435	
191086	200	435	
191156	250	435	
191226	315	435	

Cunette 15° gauche-droite / DN 800

Rinne 15° links-rechts / DN 800

N° ARTICLE ARTIKEL-NR.	Ø (MM) INTRODUCTION Ø (MM) EINFÜHRUNG	HT ÉCOULEMENT (MM) NUTZHÖHE (MM)	CHF/PCE CHF/STK
191139	160	310	
191158	200	310	
191173	250	435	
191184	315	435	

Cunette 15° gauche-droite / DN 1000

Rinne 15° links-rechts / DN 1000

N° ARTICLE ARTIKEL-NR.	Ø (MM) INTRODUCTION Ø (MM) EINFÜHRUNG	HT ÉCOULEMENT (MM) NUTZHÖHE (MM)	CHF/PCE CHF/STK
191016	160	435	
191096	200	435	
191166	250	435	
191236	315	435	



Cunette 30° gauche-droite / DN 800

Rinne 30° links-rechts / DN 800

N° ARTICLE ARTIKEL-NR.	Ø (MM) INTRODUCTION Ø (MM) EINFÜHRUNG	HT ÉCOULEMENT (MM) NUTZHÖHE (MM)	CHF/PCE CHF/STK
191143	160	310	
191159	200	310	
191174	250	435	
191187	315	435	

Cunette 30° gauche-droite / DN 1000

Rinne 30° links-rechts / DN 1000

N° ARTICLE ARTIKEL-NR.	Ø (MM) INTRODUCTION Ø (MM) EINFÜHRUNG	HT ÉCOULEMENT (MM) NUTZHÖHE (MM)	CHF/PCE CHF/STK
191026	160	435	
191106	200	435	
191176	250	435	
191246	315	435	

Cunette 45° gauche-droite / DN 800

Rinne 45° links-rechts / DN 800

N° ARTICLE ARTIKEL-NR.	Ø (MM) INTRODUCTION Ø (MM) EINFÜHRUNG	HT ÉCOULEMENT (MM) NUTZHÖHE (MM)	CHF/PCE CHF/STK
191147	160	310	
191162	200	310	
191177	250	435	
191188	315	435	

Cunette 45° gauche-droite / DN 1000

Rinne 45° links-rechts / DN 1000

N° ARTICLE ARTIKEL-NR.	Ø (MM) INTRODUCTION Ø (MM) EINFÜHRUNG	HT ÉCOULEMENT (MM) NUTZHÖHE (MM)	CHF/PCE CHF/STK
191036	160	435	
191116	200	435	
191186	250	435	
191256	315	435	

Cunette 60° gauche-droite / DN 800

Rinne 60° links-rechts / DN 800

N° ARTICLE ARTIKEL-NR.	Ø (MM) INTRODUCTION Ø (MM) EINFÜHRUNG	HT ÉCOULEMENT (MM) NUTZHÖHE (MM)	CHF/PCE CHF/STK
191148	160	310	
191163	200	310	
191178	250	435	
191197	315	435	

Cunette 60° gauche-droite / DN 1000

Rinne 60° links-rechts / DN 1000

N° ARTICLE ARTIKEL-NR.	Ø (MM) INTRODUCTION Ø (MM) EINFÜHRUNG	HT ÉCOULEMENT (MM) NUTZHÖHE (MM)	CHF/PCE CHF/STK
191046	160	435	
191126	200	435	
191276	250	435	
191286	315	435	

Fonds de chambre REHAU AWANTGARD PP avec
pente de conduits

Awaschacht REHAU AWANTGARD PP mit
Rinnengefälle

01.J26



Cunette 75° gauche-droite / DN 800

Rinne 75° links-rechts / DN 800

N° ARTICLE ARTIKEL-NR.	Ø (MM) INTRODUCTION Ø (MM) EINFÜHRUNG	HT ÉCOULEMENT (MM) NUTZHÖHE (MM)	CHF/PCE CHF/STK
191149	160	310	
191164	200	310	
191179	250	435	

Cunette 75° gauche-droite / DN 1000

Rinne 75° links-rechts / DN 1000

N° ARTICLE ARTIKEL-NR.	Ø (MM) INTRODUCTION Ø (MM) EINFÜHRUNG	HT ÉCOULEMENT (MM) NUTZHÖHE (MM)	CHF/PCE CHF/STK
191366	160	435	
191376	200	435	
191386	250	435	
191396	315	435	

Cunette 90° gauche-droite / DN 800

Rinne 90° links-rechts / DN 800

N° ARTICLE ARTIKEL-NR.	Ø (MM) INTRODUCTION Ø (MM) EINFÜHRUNG	HT ÉCOULEMENT (MM) NUTZHÖHE (MM)	CHF/PCE CHF/STK
191152	160	310	
191167	200	310	
191194	250	435	

Cunette 90° gauche-droite / DN 1000

Rinne 90° links-rechts / DN 1000

N° ARTICLE ARTIKEL-NR.	Ø (MM) INTRODUCTION Ø (MM) EINFÜHRUNG	HT ÉCOULEMENT (MM) NUTZHÖHE (MM)	CHF/PCE CHF/STK
191056	160	435	
191296	200	435	
191306	250	435	
191316	315	435	

Cunette 45° RML / DN 800

Rinne 45° RML / DN 800

N° ARTICLE ARTIKEL-NR.	Ø (MM) INTRODUCTION Ø (MM) EINFÜHRUNG	HT ÉCOULEMENT (MM) NUTZHÖHE (MM)	CHF/PCE CHF/STK
191154	160/160	310	

Cunette 45° RML / DN 1000

Rinne 45° RML / DN 1000

N° ARTICLE ARTIKEL-NR.	Ø (MM) INTRODUCTION Ø (MM) EINFÜHRUNG	HT ÉCOULEMENT (MM) NUTZHÖHE (MM)	CHF/PCE CHF/STK
191076	160/160	435	
191146	200/200	435	
191216	250/200	435	

Cunette 90° RML / DN 1000

Rinne 90° RML / DN 1000

N° ARTICLE ARTIKEL-NR.	Ø (MM) INTRODUCTION Ø (MM) EINFÜHRUNG	HT ÉCOULEMENT (MM) NUTZHÖHE (MM)	CHF/PCE CHF/STK
191066	160	435	

Fonds de chambre REHAU AWANTGARD PP avec
pente de conduitsAwaschacht REHAU AWANTGARD PP mit
Rinnengefälle

Cunette 90° T-Pièce gauche-droite / DN 1000

Rinne 90° T-Stück links-rechts /
DN 1000

N° ARTICLE ARTIKEL-NR.	Ø (MM) INTRODUCTION Ø (MM) EINFÜHRUNG	HT ÉCOULEMENT (MM) NUTZHÖHE (MM)	CHF/PCE CHF/STK
191336	200/200	435	
191346	250/200	435	
191356	315/200	435	

Cône DN625

Konus DN625

N° ARTICLE ARTIKEL-NR.	Ø (MM) INTRODUCTION Ø (MM) EINFÜHRUNG	HT ÉCOULEMENT (MM) NUTZHÖHE (MM)	CHF/PCE CHF/STK
190766	800	365 - 615	
190400	1000	570 - 820	

Cône adaptateur DN 625

Avec échelons en PRV intégrés et joints d'étanchéité.

Konusadapter DN 1000/800

Inklusive Schachtleiter aus GFK und mit Dichtungen.

N° ARTICLE ARTIKEL-NR.	Ø (MM) INTRODUCTION Ø (MM) EINFÜHRUNG	HT ÉCOULEMENT (MM) NUTZHÖHE (MM)	CHF/PCE CHF/STK
190796	800	500 - 595	
190786	800	875 - 970	
190796	1000	500 - 595	
190786	1000	875 - 970	

Élément de rehausse

Avec échelons en PRV intégrés et joints d'étanchéité.

Schachtringe

Inklusive Schachtleiter aus GFK und mit Dichtungen.

N° ARTICLE ARTIKEL-NR.	HT (MM) H (MM)	DN (MM) DN (MM)	CHF/PCE CHF/STK
191465	250	800	
190490	250	1000	
191445	500	800	
190500	500	1000	
191425	750	800	
190436	750	1000	
190098	1000	600	
190900	1000	1000	
190318	1500	600	

Fond dépotoir

Avec plancher.

Schlammsammler

Mit Boden.

N° ARTICLE ARTIKEL-NR.	Ø (MM) INTRODUCTION Ø (MM) EINFÜHRUNG	HT ÉCOULEMENT (MM) NUTZHÖHE (MM)	CHF/PCE CHF/STK
190088	600	330	
191142	800	500	
190485	1000	475	
191189	800	875	
190495	1000	975	

Fonds de chambre REHAU AWANTGARD PP avec
pente de conduits

Awaschacht REHAU AWANTGARD PP mit
Rinnengefälle

01.J26



Anneau d'adaptation en béton

Betonaufagering

N° ARTICLE ARTIKEL-NR.	DÉSIGNATION BEZEICHNUNG	Ø (MM) INTRODUCTION Ø (MM) EINFÜHRUNG	CHF/PCE CHF/STK
190016	D400	625	
190836	CH	625	
190889	Light	600	
190863		800	
190217		1000/625	
190227		1000/800	

Chambre complète Rehau AWANTGARD PP-B DN 800

Fonds de chambres injectés, sans pente.

Chambre complète avec cône de réduction 800/625, joints d'étanchéité et échelle intégrés. Sans couvercle.

Awaschacht komplett AWANTGARD Rehau PP-B DN 800

Boden ohne Gefälle.

Einsteigschacht komplett mit Konus 800/625, inkl. Dichtung und Leiter, ohne Deckel.

N° ARTICLE ARTIKEL-NR.	N MIN/N MAX EN CM N MIN/N MAX CM	Ø (MM) Ø (MM)	KG/PCE KG/STK	CHF/PCE CHF/STK
***	82/107	160	43	
***	107/132	160	54	
***	132/157	160	63	
***	157/182	160	72	
***	182/207	160	83	
***	207/232	160	92	
***	86/111	200	43	
***	111/136	200	54	
***	136/161	200	63	
***	161/186	200	72	
***	186/211	200	83	
***	211/236	200	92	
***	90/115	250	43	
***	115/140	250	54	
***	140/165	250	63	
***	165/190	250	72	
***	190/215	250	83	
***	215/240	250	92	
***	95/120	315	43	
***	120/145	315	54	
***	145/170	315	63	
***	170/195	315	72	
***	195/220	315	83	
***	220/245	315	92	

Fond de chambre CANPLAST-Rapid en matière
plastiqueSchachtboden CANPLAST -
Kunststoffschachtboden

N° ARTICLE ARTIKEL-NR.	DÉSIGNATION	BEZEICHNUNG	TYPE TYP	Ø (MM) Ø (MM)	KG/PCE KG/STK	CHF/PCE CHF/STK
1 1000 7777	Rectiligne à bétonner	Geradlinig zu betonieren	K1	400/125	3.6	119.00
1 1000 7778	Rectiligne à bétonner	Geradlinig zu betonieren	K1	400/160	3.5	127.00
1043 4020	Rectiligne à bétonner	Geradlinig zu betonieren	K1	400/200	3.8	168.00
1 1000 7780	Rectiligne à bétonner	Geradlinig zu betonieren	K1	400/250	14.0	207.00
1 1000 7781	Rectiligne à bétonner	Geradlinig zu betonieren	K1	400/315	14.8	215.00
1 1000 7782	Rectiligne à bétonner	Geradlinig zu betonieren	K1	400/400	16.4	266.00
1 1000 7783	2 entrées supplémentaires Ø 110 mm à 45° à bétonner	2 zusätzliche Eingänge Ø110 mm à 45° zu betonieren	K1	400/110	2.2	155.00
1 1000 7785	1 entrée supplémentaire Ø 125 mm 45° à droite à bétonner	1 zusätzlicher Eingang Ø125 mm à 45° rechts zu betonieren	K1	400/125	3.7	170.00
1 1000 7784	1 entrée supplémentaire Ø 125 mm 45° à gauche à bétonner	1 zusätzlicher Eingang Ø125 mm à 45° links zu betonieren	K1	400/125	3.7	170.00
1 1000 7788	2 entrées supplémentaires Ø 125 mm à 45° à bétonner	2 zusätzliche Eingänge Ø125 mm à 45° zu betonieren	K2	400/125	3.8	170.00
1 1000 7786	2 entrées supplémentaires Ø 160 mm à 45° à bétonner	2 zusätzliche Eingänge Ø160 mm à 45° zu betonieren	K1	400/160	3.8	176.00
1 1000 7787	2 entrées supplémentaires Ø 200 mm à 45° à bétonner	2 zusätzliche Eingänge Ø200 mm à 45° zu betonieren	K1	400/200	4.0	198.00
RAPP400110	Base pour cheminée rectiligne avec 2 introductions à 45°	Basis für geraden Schacht mit 2 Einführungen à 45°	K3	400/110-110-110	3.8	167.00
RAPPR400160	Base pour cheminée rectiligne sans introductions	Basis für geraden Schacht ohne Einführungen	K3	400/160	3.8	145.00
RAPP400160	Base pour cheminée rectiligne avec 2 introductions à 45°	Basis für geraden Schacht mit 2 Einführungen à 45°	K3	400/160-160-160	5.4	189.00
RAPPR400200	Base pour cheminée rectiligne sans introduction	Basis für geraden Schacht ohne Einführungen	K3	400/200	5.8	186.00
RAPP400200	Base pour cheminée rectiligne avec 2 introductions à 45°	Basis für geraden Schacht mit 2 Einführungen à 45°	K3	400/200-200-200	6.6	223.00
RAPPR400250	Base pour cheminée rectiligne sans introduction	Basis für geraden Schacht ohne Einführungen	K3	400/250	14.8	287.00
RAPPR400315	Base pour cheminée rectiligne sans introduction	Basis für geraden Schacht ohne Einführungen	K3	400/315	15.0	337.00
RAPPR400400	Base pour cheminée rectiligne sans introduction	Basis für geraden Schacht ohne Einführungen	K3	400/400	16.6	388.00
RACH4001.0	Colonne montante Ø 400 x 9.8 mm, H=1000 mm	Steigleitung Ø 400 x 9.8 mm, H=1000 mm	K4	400	15.4	100.00
RACH4001.25	Colonne montante Ø 400 x 9.8 mm, H=1250 mm	Steigleitung Ø 400 x 9.8 mm, H=1000 mm	K4	400	19.25	125.00
RACH4001.5	Colonne montante Ø 400 x 9.8 mm, H=1500 mm	Steigleitung Ø 400 x 9.8 mm, H=1000 mm	K4	400	23.1	150.00
RACH4000.5	Colonne montante Ø 400 x 9.8 mm, H=500 mm	Steigleitung Ø 400 x 9.8 mm, H=1000 mm	K4	400	7.7	50.00
RACH4000.75	Colonne montante Ø 400 x 9.8 mm, H=750 mm	Steigleitung Ø 400 x 9.8 mm, H=1000 mm	K4	400	11.55	75.00

Fond de chambre Monolith ACO Regard

Schachtboden Monolith ACO Schacht



N° ARTICLE ARTIKEL-NR.	Ø (MM) CHAMBRE Ø (MM) ZIMMER	Ø (MM) INTRODUCTION Ø (MM) EINFÜHRUNG	Ø (MM) INTRODUCTION COUDÉE Ø (MM) EINFÜHRUNG GEBOGEN	HT (MM) HT (MM)	KG/PCE KG/STK	CHF/PCE CHF/STK
440035	800	150		400	182	500.00
440050	800	200		450	182	500.00
440065	1000	150		400	257	650.00
440080	1000	200		450	257	650.00
440036	800	150	150	400	198	583.00
440051	800	200	200	450	198	583.00
440066	1000	150	150	400	280	728.00
440081	1000	200	200	450	280	728.00
440037	800	150	150	400	203	583.00
440052	800	200	200	450	203	583.00
440067	1000	150	150	400	280	728.00
440082	1000	200	200	450	280	728.00
440038	800	150	150	400	188	583.00
440053	800	200	200	450	188	583.00
440068	1000	150	150	400	280	728.00
440083	1000	200	200	450	280	728.00
440039	800	150	150	400	188	583.00
440054	800	200	200	450	188	583.00
440069	1000	150	150	400	280	728.00
440084	1000	200	200	450	280	728.00
440043	800	150	150	400	212	583.00
440058	800	200	200	450	212	583.00
440073	1000	150	150	400	295	728.00
440088	1000	200	200	450	295	728.00
440044	800	150		400	217	583.00
440059	800	200		450	217	583.00
440074	1000	150		400	315	728.00
440089	1000	200		450	315	728.00
440045	800	150		400	217	583.00
440060	800	200		450	217	583.00
440075	1000	150		400	315	728.00
440090	1000	200		450	315	728.00
440046	800	150		400	234	583.00
440061	800	200		450	234	583.00
440076	1000	150		400	306	728.00
440091	1000	200		450	306	728.00
440047	800	150		400	234	583.00
440062	800	200		450	234	583.00
440077	1000	150		400	306	728.00
440092	1000	200		450	306	728.00



Chambre sur mesure ACO Regard

ACO Schacht auf Mass

N° ARTICLE ARTIKEL-NR.	Ø (MM) CHAMBRE Ø (MM) ZIMMER	Ø (MM) INTRODUCTION Ø (MM) EINFÜHRUNG	CHF/PCE CHF/STK
440215	600	125	687.00
440216	600	150	687.00
440217	600	200	719.00
440245	800	125	687.00
440246	800	150	687.00
440247	800	200	741.00
440248	800	250	821.00
440249	800	300	948.00
440250	800	350	1'201.00
440251	800	400	1'350.00
440260	1000	125	841.00
440261	1000	150	841.00
440262	1000	200	894.00
440263	1000	250	989.00
440264	1000	300	1'122.00
440265	1000	350	1'403.00
440266	1000	400	1'546.00
440267	1000	500	1'791.00
440268	1000	600	2'008.00
440275	1250	125	972.00
440276	1250	150	972.00
440277	1250	200	1'037.00
440278	1250	250	1'089.00
440279	1250	300	1'230.00
440280	1250	350	1'523.00
440281	1250	400	1'668.00
440282	1250	500	1'870.00
440283	1250	600	2'143.00
440284	1250	700	2'441.00
440285	1250	800	2'677.00
440305	1500	125	1'363.00
440306	1500	150	1'363.00
440307	1500	200	1'363.00
440308	1500	250	1'363.00
440309	1500	300	1'385.00
440310	1500	350	1'679.00
440311	1500	400	1'825.00
440312	1500	500	1'954.00
440313	1500	600	2'299.00
440314	1500	700	2'597.00
440315	1500	800	2'837.00
440316	1500	900	3'074.00



Chambre sur mesure ACO Regard

ACO Schacht auf Mass

N° ARTICLE ARTIKEL-NR.	Ø (MM) CHAMBRE Ø (MM) ZIMMER	Ø (MM) INTRODUCTION Ø (MM) EINFÜHRUNG	CHF/PCE CHF/STK
440290	900/1100	125	972.00
440291	900/1100	150	972.00
440292	900/1100	200	1'037.00
440293	900/1100	250	1'089.00
440294	900/1100	300	1'230.00
440295	900/1100	350	1'523.00
440296	900/1100	400	1'668.00
440297	900/1100	500	1'870.00
440298	900/1100	600	2'143.00
440320	1200/1500	125	1'363.00
440321	1200/1500	150	1'363.00
440322	1200/1500	200	1'363.00
440323	1200/1500	250	1'363.00
440324	1200/1500	300	1'385.00
440325	1200/1500	350	1'679.00
440326	1200/1500	400	1'825.00
440327	1200/1500	500	1'954.00
440328	1200/1500	600	2'299.00

Supplément de prix pour chambres sur mesure

Aufpreis für Schächte auf Mass

N° ARTICLE ARTIKEL-NR.	DÉSIGNATION	BEZEICHNUNG	Ø (MM) COMPLEMENT Ø (MM) ERGÄNZUG	CHF/PCE CHF/STK
440165	Tuyau en grès par raccord aux chambres	Steinzeugrohr zu Stützen des Schachtes	100-300	65.00
440168	Tuyau Centub par raccord aux chambres	Centub Rohr zu Stützen des Schachtes	250-600	67.00

Joint à lèvres

PVC Canal.

N° ARTICLE ARTIKEL-NR.	Ø (MM) Ø (MM)	KG/PCE KG/STK	CHF/PCE CHF/STK
1041 0110	110	0.02	0.75
1041 0125	125	0.02	1.65
1041 0160	160	0.04	2.00
1041 0200	200	0.06	2.90
1041 0250	250	0.23	5.50
1041 0315	315	0.33	7.00
1041 0355	355	0.41	11.00
1041 0400	400	0.49	13.50

Lippendichtung

PVC Kanal.

Lubrifiant

PVC Canal.

N° ARTICLE ARTIKEL-NR.	CONTENU (GR) INHALT (GR)	PCE/CTN STK/KART	CHF/PCE CHF/STK
1045 0001	500	12	6.20

Gleitmittel

PVC Kanal.

Colle Tangit pour PVC

PVC Canal.

N° ARTICLE ARTIKEL-NR.	CONTENU (GR) INHALT (GR)	PCE/CTN STK/KART	CHF/PCE CHF/STK
1045 0008	125	12	8.30
1045 0010	250	12	12.40
1045 0011	500	12	24.00
1045 0012	1000	6	39.50

Kleber Tangit für PVC

PVC Kanal.

Accessoires

Zubehör

01.129

Joint pour manchons type BL

PP Canal.

N° ARTICLE ARTIKEL-NR.	Ø (MM) Ø (MM)	KG/PCE KG/STK	CHF/PCE CHF/STK
32.100.38001	110	0.019	0.50
32.100.38002	125	0.028	0.75
32.100.38003	160	0.049	1.00
32.100.38004	200	0.073	2.00
32.100.38005	250	0.174	5.50
32.100.38006	315	0.26	7.00
32.100.38008	400	0.387	13.50

Dichtung für Muffe Typ BL

PP Kanal.

Bouchon pour manchons injectés

PP Canal.

N° ARTICLE ARTIKEL-NR.	Ø (MM) Ø (MM)	CTN/PAL KART./PAL	KG/PCE KG/STK	CHF/PCE CHF/STK
1 1000 5011	110	80 / 640	0.052	3.50
1 1000 5012	125	180 / 720	0.064	4.50
1 1000 5013	160	35 / 280	0.103	5.95
1 1000 5014	200	55 / 220	0.150	12.00

Endkappen für Muffen

PP Kanal.

Bande d'avertissement

Rouleaux 250m / 100mm.

N° ARTICLE ARTIKEL-NR.	DESIGNATION	BEZEICHNUNG	CHF/RLX CHF/ROL.
1059 1300	"Attention câble"	"Achtung Kabel"	115.00
1059 1305	"Attention câble TV"	"Achtung Kabel TV"	29.60
1059 1310	"Attention câble Swisscom"	"Achtung Kabel Swisscom"	29.60
1059 1315	"Attention conduite d'eau"	"Achtung Wasserleitung"	29.60
1059 1320	"Attention conduite de gaz"	"Achtung Gasleitung"	29.60
1059 1325	"Attention eaux usées"	"Achtung Abwasser"	29.60

Warnband

Rollen 250m / 100mm.

Ficelle Meistefil blanc

N° ARTICLE ARTIKEL-NR.	RLX (ML) ROL. (ML)	CHF/RLX CHF/ROL.
1068 0007	900	30.60

Schnur Meistefil, weiss

Corde polyéthylène

N° ARTICLE ARTIKEL-NR.	RLX (ML) ROL. (ML)	DIM (MM) DIM (MM)	CHF/RLX CHF/ROL.
1068 0015	250	5	92.00

Polyäthylenseil



Natura by ISOVER.

**ISOVER –
Vivre l'écologie.**

Natura – la gamme de produits ISOVER pour les applications intérieures. Fabriquée avec un liant végétal, elle répond à toutes les attentes d'un habitat sain.

www.isover.ch



ISOVER
SAINT-GOBAIN

ISOCONFORT 032 [1]

Panneaux roulés en laine de verre, autoporteurs, une face revêtue d'un voile doux et robuste, avec marquage transversal pour faciliter la découpe.

N° ARTICLE ARTIKEL-NR.	ÉP (MM) D (MM)	LARG (CM) B (CM)	LONG (CM) L (CM)	M2/PAQ M2/PAK	M2/MP M2/MP	CHF/M2 CHF/M2
1323 1880	60	120	540	6.48	155.52	13.80
1323 1908	80	120	420	5.04	120.96	17.00
1323 1910	100	120	360	4.32	103.68	20.80
1323 1912	120	120	480	5.76	69.12	24.40
1323 1916	140	120	410	4.92	59.04	28.40
1323 1918	160	120	360	4.32	51.84	32.40
1323 1920	180	120	320	3.84	46.08	36.70
1323 1925	200	120	290	3.48	41.76	41.10
1323 1930	220	120	260	3.12	37.44	44.70
1 1000 9748	240	120	240	2.88	34.56	48.30
1 1000 9749	260	120	220	2.64	31.68	52.30

ISOCONFORT 032 [1]

Gerollte Selbstklemplatten aus Glaswolle, mit einem seidenweichen, robusten Vlies beschichtet und Querstrich-Markierung für einen effizienten Zuschnitt.

**UNIROLL 035 [1]**

Panneaux roulés en laine de verre, autoporteurs, sans revêtements, avec marquage transversal pour faciliter la découpe.

N° ARTICLE ARTIKEL-NR.	ÉP (MM) D (MM)	LARG (CM) B (CM)	LONG (CM) L (CM)	M2/RLX M2/ROL	M2/MP M2/MP	CHF/M2 CHF/M2
1 1001 0060	50	120	850	10.20	244.80	8.50
1 1001 0061	60	120	700	8.40	201.60	10.40
1323 0080	80	120	530	6.36	152.64	12.20
1323 0100	100	120	450	5.40	129.60	14.70
1323 0120	120	120	390	4.68	112.32	18.00
1323 1140	140	120	340	4.08	97.92	21.10
1323 1160	160	120	260	3.12	74.88	22.80
1323 1176	180	120	230	2.76	66.24	25.20
1323 1200	200	120	220	2.64	63.36	27.50
1323 1220	220	120	210	2.52	60.48	31.20
1323 1240	240	120	210	2.52	60.48	33.50
1 1001 0071	260	120	180	2.16	51.84	36.30

UNIROLL 035 [1]

Gerollte Selbstklemplatten aus Glaswolle, ohne Beschichtung, mit Querstrich-Markierung für einen effizienten Zuschnitt.

ISOTHERM 034

Panneaux en laine de verre crêpée, avec marquage 10x10 cm sur une face, offrant une forte résistance à la compression.

N° ARTICLE ARTIKEL-NR.	ÉP (MM) D (MM)	LARG (CM) B (CM)	LONG (CM) L (CM)	M2/PAQ M2/PAK	M2/MP M2/MP	CHF/M2 CHF/M2
1 1000 9570	40	60	125	6.00		11.80
1 1000 9571	50	60	125	4.50		14.40
1 1000 9572	60	60	125	3.75	60.00	16.90
1 1000 9573	80	60	125	3.00	36.00	21.60
1 1000 9574	100	60	125	2.25	36.00	25.60
1 1000 9575	120	60	125	2.25	27.00	30.20
1 1000 9576	140	60	125	1.50	24.00	35.20
1 1000 9577	160	60	125	1.50	18.00	40.00
1 1000 9578	180	60	125	1.50	18.00	42.80
1 1000 9579	200	60	125	1.50	18.00	45.90
1 1000 9580	220	60	125	1.50	12.00	52.10
1 1000 9581	240	60	125	1.50	12.00	56.80

ISOTHERM 034

Platten aus gekreppter Glaswolle mit einseitiger Markierung 10x10 cm und hoher Druckfestigkeit.

PB F 030, 60 x 125 [2]

Panneaux rigides en laine de verre, de dimensions stables, avec surface densifiée et hydrofugée. Quadrillage 10 x 10 cm.

PB F 030, 60 x 125 [2]

Steife und formstabile Platten aus Glaswolle mit verdichteter, wasserabweisender Oberfläche. Rastermarkierung 10 x 10 cm.



N° ARTICLE ARTIKEL-NR.	ÉP (MM) D (MM)	LARG (CM) B (CM)	LONG (CM) L (CM)	M2/PAQ M2/PAK	M2/MP M2/MP	CHF/M2 CHF/M2
1326 4740	40	60	125	9.00	108.00	11.60
1 1000 9898	50	60	125	7.50	90.00	14.10
1 1000 9899	60	60	125	6.00	72.00	16.90
1326 4750	80	60	125	4.50	54.00	22.20
1 1000 9901	100	60	125	4.50	54.00	27.60
1 1000 9902	120	60	125	3.00	36.00	32.90
1 1000 9903	140	60	125	3.00	36.00	38.00
1326 4860	160	60	125	2.25	27.00	42.90
1 1000 9905	180	60	125	2.25	27.00	48.20
1 1000 9906	200	60	125	2.25	27.00	53.70
1 1000 9907	220	60	125	1.50	18.00	58.50
1 1000 9908	240	60	125	1.50	18.00	65.10
1 1000 9909	260	60	125	1.50	18.00	71.40
1 1000 9910	280	60	125	1.50	18.00	76.80
1 1000 9911	300	60	125	1.50	18.00	82.10

ISOLENE P 032 [2]

Panneaux rigides en laine de verre.

ISOLENE P 032 [2]

Steife Platten aus Glaswolle.

N° ARTICLE ARTIKEL-NR.	ÉP (MM) D (MM)	LARG (CM) B (CM)	LONG (CM) L (CM)	M2/PAQ M2/PAK	M2/MP M2/MP	CHF/M2 CHF/M2
1325 3210	10	60	125	22.50		4.30
1325 3215	15	60	125	15.00	240.00	5.00
1325 3220	20	60	125	11.25	180.00	6.70
1325 3225	25	60	125	9.00	144.00	8.20
1325 3230	30	60	125	7.50	120.00	10.00
1325 3235	40	60	125	5.25	84.00	13.10

PB M 032 [1]

Panneaux semi-rigides en laine de verre, hydrofugés.

PB M 032 [1]

Halbsteife Platten aus Glaswolle, wasserabweisend.

N° ARTICLE ARTIKEL-NR.	ÉP (MM) D (MM)	LARG (CM) B (CM)	LONG (CM) L (CM)	M2/PAQ M2/PAK	M2/MP M2/MP	CHF/M2 CHF/M2
1 1000 9963	30	60	125	15.00	240.00	7.90
1325 9156	40	60	125	10.50	168.00	10.20
1325 9158	50	60	125	9.00	144.00	12.00
1325 9160	60	60	125	7.50	120.00	14.40
1325 9162	80	60	125	5.25	84.00	17.30
1325 9164	100	60	125	4.50	72.00	21.20
1325 9166	120	60	125	3.75	60.00	24.80
1325 9168	140	60	125	3.00	48.00	28.60
1325 9170	160	60	125	2.25	36.00	32.40
1 1000 9972	180	60	125	2.25	36.00	35.40
1325 9175	200	60	125	2.25	36.00	38.30
1 1000 9974	220	60	125	1.50	30.00	41.80
1325 9178	240	60	125	1.50	30.00	45.50
1 1000 9976	260	60	125	1.50	30.00	49.20

PB M 035 [1]

Panneaux semi-rigides en laine de verre, hydrofugés.

PB M 035 [1]

Halbsteife Platten aus Glaswolle, wasserabweisend.



N° ARTICLE ARTIKEL-NR.	ÉP (MM) D (MM)	LARG (CM) B (CM)	LONG (CM) L (CM)	M2/PAQ M2/PAK	M2/MP M2/MP	CHF/M2 CHF/M2
1326 0030	30	60	125	18.00	288.00	5.90
1326 0040	40	60	125	13.50	216.00	7.30
1326 0050	50	60	125	10.50	210.00	8.60
1326 0060	60	60	125	9.00	180.00	10.60
1326 0080	80	60	125	7.50	150.00	12.70
1326 0100	100	60	125	6.00	120.00	15.60
1326 0120	120	60	125	4.50	90.00	17.80
1326 0140	140	60	125	4.50	90.00	20.70
1326 0160	160	60	125	3.00	60.00	23.40
1325 9172	180	60	125	3.00	60.00	25.40
1 1000 9987	200	60	125	3.00	60.00	27.60
1 1000 9988	220	60	125	3.00	60.00	30.00
1 1000 9989	240	60	125	3.00	60.00	32.70
1 1000 9990	260	60	125	1.50	30.00	35.40

PB M KRAFT 035 [1]

Panneaux semi-rigides en laine de verre (I-l6q.3) hydrofugés, revêtus d'un par-vapeur kraft (i-l 5.3; sigle vert).

PB M KRAFT 035 [1]

Halbsteife Platten aus Glaswolle (BKZ 6q.3), wasserabweisend, mit Dampfbremse (BKZ 5.3; Signet grün).

N° ARTICLE ARTIKEL-NR.	ÉP (MM) D (MM)	LARG (CM) B (CM)	LONG (CM) L (CM)	M2/PAQ M2/PAK	M2/MP M2/MP	CHF/M2 CHF/M2
1326 1100	100	60	125	6.00	120.00	18.00
1326 1120	120	60	125	4.50	90.00	20.20
1326 1140	140	60	125	4.50	90.00	23.10
1326 1160	160	60	125	3.00	60.00	25.80

PS 81 [5]

Panneaux rigides en laine de verre.

PS 81 [5]

Steife Glaswolleplatten.

N° ARTICLE ARTIKEL-NR.	ÉP (MM) D (MM)	LARG (CM) B (CM)	LONG (CM) L (CM)	M2/PAQ M2/PAK	M2/MP M2/MP	CHF/M2 CHF/M2
1328 7012	12/10	60	125	20.25	324.00	5.30
1328 7015	15/12	60	125	15.00	240.00	6.30
1328 7020	20/17	60	125	11.25	180.00	8.10
1328 7025	25/22	60	125	9.00	144.00	10.10
1328 7030	30/27	60	125	7.50	120.00	11.70

VARIO® Xtra

Développement du pare-vapeur s'adaptant à l'humidité! Plus de sécurité pour l'utilisateur et la construction.

VARIO® Xtra

Weiterentwicklung der feuchteadaptiven Dampfbremse Vario KM Duplex UV. Mit noch grösserer Feuchtevariabilität - mehr Sicherheit für den Verarbeiter und die Konstruktion.



N° ARTICLE ARTIKEL-NR.	LARG (CM) B (CM)	LONG (M1) L (M1)	M2/RLX M2/ROL.	CHF/M2 CHF/M2
1333 0024	150	40	60	3.90
1 1001 0103	320	40	128	3.90

Flammex N

Frein à la vapeur d'eau et étanchéité à l'air pour le bâtiment. Pare-vapeur en polyéthylène blanc, difficilement combustible. Flammex N doit être protégé des UV.

Flammex N

Dampfbremse und Luftdichtigkeitsschicht für den Hochbau, Widerstandsfähige Dampfbremse aus weissem, schwer entflammbarem Polyäthylen, Flammex N muss UV-geschützt sein.

N° ARTICLE ARTIKEL-NR.	LARG (CM) B (CM)	LONG (M1) L (M1)	M2/RLX M2/ROL.	CHF/M2 CHF/M2
1333 0005	200	50	100	1.45
1 1000 9706	300	33	99	1.45

ISOVER

ISOVER

01.J1

Technique de collage I ISOVER

Application intérieure.

Klebetchnik I ISOVER

Verwendung im Innenbereich.



N° ARTICLE ARTIKEL-NR.	DÉSIGNATION BEZEICHNUNG	DIM (CM) DIM (CM)	RLX/CTN ROL/KART.	CHF/RLX CHF/ROL.
1333 0032	Vario KB 1 [A]	6/4000	5	32.40
1333 0034	Vario ProTape [A]	2.5/1000	5	31.00
1333 0031	VarioDoubleTwin	1.9/5000	15	44.50

Technique de collage II ISOVER

Application intérieure et extérieure.

Klebetchnik II ISOVER

Verwendung im Innen- und Aussenbereich.

N° ARTICLE ARTIKEL-NR.	DÉSIGNATION BEZEICHNUNG	DIM (CM) DIM (CM)	RLX/CTN ROL/KART.	CHF/RLX CHF/ROL.
1333 0038	Vario MultiTape	6/2500	10	27.50
1 1001 0094	Vario MultiTape	12/2500	2	53.00
1333 0036	Vario MultiTape SL	6/2500	10	34.00
1333 0070	Vario SilverFast	6/2500	10	29.00
N° ARTICLE ARTIKEL-NR.	DÉSIGNATION BEZEICHNUNG	ML/CTH ML/CART.	CTH/CTN CART./KART.	CHF/CTH CHF/CART.
1333 0030	Vario DoubleFit	310	12	12.75
N° ARTICLE ARTIKEL-NR.	DÉSIGNATION BEZEICHNUNG	ML/BOUDIN ML/SCHLAUCHBEUTEL	BOUDIN/CTN SCHLAUCHBEUTEL/KART.	CHF/BOUDIN CHF/SCHLAUCHBEUTEL
1 1001 0086	Vario DoubleFit	600	12	23.40

Isolation accessoires

Isolierungszubehör

01.J2

SAC RECYCLING ISOVER [A]

Sac PE (Polyéthylène).

RECYCLING-SACK ISOVER [A]

PE-Sack.

N° ARTICLE ARTIKEL-NR.	SAC/PAQ SACK/PAK	CHF/SAC CHF/SACK
1334 9900	10	18.00



DACHCOM

Ne brûle pas.

La laine de pierre:
naturellement incombustible.



www.flumroc.ch

Panneau isolant Flumroc 1

Panneau isolant universel pour les doubles parois dans la construction bois et l'isolation centrale de murs à double paroi.

Flumroc-Dämmplatte 1

Universaldämmplatte für Ausfachungen im Holzbau und für Kerndämmungen in Zweischalenmauerwerken.



N° ARTICLE ARTIKEL-NR.	ÉP (MM) D (MM)	LARG (MM) B (MM)	LONG (MM) L (MM)	M2/PAQ M2/PAK	PAQ/PAL PAK/PAL	CHF/M2 CHF/M2
1336 1030	30	600	1000	12.00	8	6.70
1336 1040	40	600	1000	9.00	8	8.20
1336 1050	50	600	1000	7.20	8	10.10
1336 2020	60	575	1000	5.75	8	12.20
1336 1060	60	600	1000	6.00	8	12.20
1336 1080	80	600	1000	4.80	8	13.70
1336 1100	100	600	1000	3.60	8	17.10
1336 1120	120	600	1000	3.00	8	20.50
1336 1140	140	600	1000	2.40	8	23.60
1336 1160	160	600	1000	2.40	8	26.70
1336 1180	180	600	1000	1.80	8	29.60
1336 1200	200	600	1000	1.80	8	31.70
1 1000 9415	220	600	1000	1.80	8	34.70
1 1000 9416	240	600	1000	1.20	8	42.80

Panneau isolant Flumroc 3

Panneau isolant compact pour utilisation universelle pour l'intérieur et l'extérieur. Isolation supplémentaire dans les parois, les toits, les sols ainsi que les murs de séparation en bois. Diverses applications dans le domaine acoustique.

Flumroc-Dämmplatte 3

Kompakte Dämmplatte für den universellen Einsatz im Innenausbau und Aussenbereich. Zusatzdämmung in Wänden, Dächern, Böden sowie Holztreppenwänden. Diverse Anwendungen im Akustikbereich.

N° ARTICLE ARTIKEL-NR.	ÉP (MM) D (MM)	LARG (MM) B (MM)	LONG (MM) L (MM)	M2/PAQ M2/PAK	PAQ/PAL PAK/PAL	CHF/M2 CHF/M2
1336 3030	30	600	1000	9.60	8	9.60
1336 3040	40	600	1000	7.20	8	12.60
1336 3050	50	600	1000	6.00	8	15.50
1336 3060	60	600	1000	4.80	8	18.60
1336 3080	80	600	1000	3.60	8	23.90
1336 3100	100	600	1000	3.00	8	30.20

Panneau isolant Flumroc PARA

Panneau isolant bicouche avec couche inférieure élastique et couche supérieure plus dure. Isolation sur chevrons des pans inclinés pour la toiture «Flums» et «Eiger» ou entre lambourdes. Isolation des dalles et planchers de comble.

Flumroc-Dämmplatte PARA

Zweischichtige Dämmplatte mit elastischer Unter- und härterer Aussenschicht. Steildachdämmung über den Sparren, zwischen Lattungen sowie für das Flumseroder Eigerdach. Estrichbodendämmung (Dachboden) unter Verlegeplatten.



N° ARTICLE ARTIKEL-NR.	ÉP (MM) D (MM)	LARG (MM) B (MM)	LONG (MM) L (MM)	M2/PAQ M2/PAK	PAQ/PAL PAK/PAL	CHF/M2 CHF/M2
1336 4500	60	600	1000	3.00	14	16.00
1336 4505	80	600	1000	2.40	12	21.20
1336 4510	100	600	1000	1.80	14	26.70
1336 4515	120	600	1000	1.20	18	32.00
1336 4520	140	600	1000	1.20	14	37.20
1336 4525	160	600	1000	1.20	12	42.60
1336 4530	180	600	1000	1.20	12	47.90
1336 4535	200	600	1000	1.20	10	53.20
1336 4540	220	600	1000	1.20	10	58.60

Panneau de sol Flumroc

Panneau isolant résistant à élasticité permanente pour une isolation fiable contre le bruit de chocs pour chapes flottantes avec contrainte normale dans la construction d'appartements et de bureaux.

Flumroc-Bodenplatte

Dauerelastische, druckfeste Dämmplatte für eine zuverlässige Trittschalldämmung in schwimmenden Unterlagsböden mit normaler Belastung im Wohn- und Büroabau.

N° ARTICLE ARTIKEL-NR.	ÉP (MM) D (MM)	LARG (MM) B (MM)	LONG (MM) L (MM)	M2/PAQ M2/PAK	PAQ/PAL PAK/PAL	CHF/M2 CHF/M2
1338 1015	15	600	1000	12.00	14	6.70
1338 1020	20	600	1000	9.60	12	9.50
1338 1025	25	600	1000	7.20	14	12.30
1 1000 9541	30	600	1000	6.00	14	17.10
1 1000 9542	40	600	1000	4.80	12	22.10

Panneau isolant Flumroc PRIMA

Panneau isolant bicouche pour utilisation dans les toits plats, qui ne sont praticables que pour leur entretien. Egalement disponible avec pente intégrée.

Flumroc-Dämmplatte PRIMA

Zweischichtige Dämmplatte für den Einsatz in Flachdächern, welche nur beschränkt für den Unterhalt begehbar sind. Auch als Gefälledachlösung erhältlich.

N° ARTICLE ARTIKEL-NR.	ÉP (MM) D (MM)	LARG (MM) B (MM)	LONG (MM) L (MM)	M2/PAQ M2/PAK	PAQ/PAL PAK/PAL	CHF/M2 CHF/M2
1336 6060	60	600	1000	2.40	18	19.00
1336 6080	80	600	1000	1.80	18	25.40
1336 6100	100	600	1000	1.20	20	31.60
1336 6120	120	600	1000	1.20	18	37.40
1336 6140	140	600	1000	1.20	14	43.50
1336 6160	160	600	1000	1.20	12	49.80
1336 6180	180	600	1000	1.20	12	56.10
1336 6200	200	600	1000	1.20	10	62.20
1 1000 9554	220	600	1000	1.20	10	68.60

Panneau isolant Flumroc 341

Panneau isolant homogène résistant pour contraintes mécaniques élevées sous chapes flottantes.

Flumroc-Dämmplatte 341

Homogene, widerstandsfähige Dämmplatte für erhöhte mechanische Belastungen unter schwimmenden Unterlagsböden.



N° ARTICLE ARTIKEL-NR.	ÉP (MM) D (MM)	LARG (MM) B (MM)	LONG (MM) L (MM)	M2/PAQ M2/PAK	PAQ/PAL PAK/PAL	CHF/M2 CHF/M2
1337 6030	30	600	1000	3.60	22	19.30
1337 6040	40	600	1000	3.00	20	25.90
1337 6050	50	600	1000	2.40	20	28.60
1 1000 9558	60	600	1000	1.80	22	34.10
1 1000 9559	80	600	1000	1.20	24	45.60

Panneau anti-feu Flumroc FPI 700

Panneau isolant stable de forme et résistant à la compression pour l'isolation thermique et phonique ainsi que la protection incendie d'installations à hautes températures.

Flumroc-Brandschutzplatte FPI 700

Druckfeste, formstabile Dämmplatte für Wärme-, Schall- und Brandschutz von Hochtemperaturanlagen.

N° ARTICLE ARTIKEL-NR.	ÉP (MM) D (MM)	LARG (MM) B (MM)	LONG (MM) L (MM)	M2/PAQ M2/PAK	PAQ/PAL PAK/PAL	CHF/M2 CHF/M2
1339 0030	30	600	1000	6.00	14	11.00
1339 0040	40	600	1000	4.80	12	14.50
1339 0050	50	600	1000	3.60	14	18.60
1339 0060	60	600	1000	3.00	14	21.90

Sac de recyclage FLUMROC**RECYCLING-SACK FLUMROC [A]**

N° ARTICLE ARTIKEL-NR.	LT/SAC LT/SACK	M3/SAC M3/SACK	CHF/SAC CHF/SACK
1338 9900	200	0.2	15.30

GUTEX

GUTEX

01.J9

GUTEX Ultratherm® Toit

Rainure et crête sur le pourtour
 λD selon SIA (W/mK) = 0,042
 ρ (kg/m³) = ~ 180
 Résist. à la compression (kPa) = 150
 Résist. à la traction (kPa) = 20

GUTEX Ultratherm® Dach

Rundum Nut und Kamm
 λD nach SIA (W/mK) = 0,042
 ρ (kg/m³) = ~ 180
 Druckf. (kPa) = 150
 Zugf. (kPa) = 20



N° ARTICLE ARTIKEL-NR.	ÉP (MM) D (MM)	SURFACE DE RECOUVREMENT DECKMAß		LARG (MM) B (MM)	LONG (MM) L (MM)	M2/PAL M2/PAL	KG/PAL KG/PAL	CHF/M2 CHF/M2
		LARG (MM) B (MM)	LONG (MM) L (MM)					
1 1009 4200	50	569	1749	600	1780	42.72	430	16.40
1 1009 4201	60	569	1749	600	1780	38.45	455	19.70
1 1009 4202	80	569	1749	600	1780	27.77	430	26.30
1 1009 4203	100	569	1749	600	1780	21.36	430	32.90
1 1009 4204	120	569	1749	600	1780	19.22	430	39.40
1 1009 4205	140	569	1749	600	1780	14.95	400	46.00
1 1009 4206	160	569	1749	600	1780	12.82	400	52.60

GUTEX Multiplex-top® Toit

Rainure et crête sur le pourtour
 λD selon SIA (W/mK) = 0,044
 ρ (kg/m³) = ~ 200
 Résist. à la compression (kPa) = 200
 Résist. à la traction (kPa) = 30

GUTEX Multiplex-top® Dach

Rundum Nut und Kamm
 λD nach SIA (W/mK) = 0,044
 ρ (kg/m³) = ~ 200
 Druckf. (kPa) = 200
 Zugf. (kPa) = 30

N° ARTICLE ARTIKEL-NR.	ÉP (MM) D (MM)	SURFACE DE RECOUVREMENT DECKMAß		LARG (MM) B (MM)	LONG (MM) L (MM)	M2/PAL M2/PAL	KG/PAL KG/PAL	CHF/M2 CHF/M2
		LARG (MM) B (MM)	LONG (MM) L (MM)					
1 1009 4207	22	728	2480	750	2500	84.37	430	10.10
1 1009 4208	28	728	2480	750	2500	65.62	430	12.80
1 1009 4209	35	722	2480	750	2500	52.50	430	11.90

Panneau isolant DW GUTEX Toit-Façade

Rainure et crête sur le pourtour
 DIN EN 13171
 λD selon SIA (W/mk) = 0,040
 ρ (kg/m³) ~ 150
 Résist. à la compression (kPa) = 100
 Résist. à la traction (kPa) = 10

GUTEX Dämmplatte DW Dach-Fassade

Rundum Nut und Kamm.
 DIN EN 13171
 λD nach SIA(W/mk) = 0.040
 ρ (kg/m³) ~ 150
 Druckf. (kPa) = 100
 Zugf. (kPa) = 10

N° ARTICLE ARTIKEL-NR.	ÉP (MM) D (MM)	SURFACE DE RECOUVREMENT DECKMAß		LARG (MM) B (MM)	LONG (MM) L (MM)	M2/PAL M2/PAL	KG/PAL KG/PAL	CHF/M2 CHF/M2
		LARG (MM) B (MM)	LONG (MM) L (MM)					
1 1009 4210	40	576	2526	600	2550	82.62	515	11.30
1 1009 4211	60	576	2526	600	2550	55.08	515	16.90
1 1009 4212	80	576	2526	600	2550	36.72	475	22.50
1 1009 4213	100	576	2526	600	2550	30.60	475	28.10

PLUS-VALUE palette incomplète**MEHR WERT für unvollständige Palette**

N° ARTICLE ARTIKEL-NR.	CHF/PAL CHF/PAL
***	60.00

Panneau isolant DW+ GUTEX Toit-Façade

Rainure et crête sur le pourtour
DIN EN 13171
 λD selon SIA (W/mk) = 0,042
 ρ (kg/m³) ~ 200
Résist. à la compression (kPa) = 200
Résist. à la traction (kPa) = 15

GUTEX Dämmplatte DW+ Dach-Fassade

Rundum Nut und Kamm.
DIN EN 13171
 λD nach SIA (W/mk) = 0.042
 ρ (kg/m³) ~ 200
Druckf. (kPa) = 200
Zugf. (kPa) = 15



N° ARTICLE ARTIKEL-NR.	ÉP (MM) D (MM)	SURFACE DE RECOUVREMENT DECKMAß		LARG (MM) B (MM)	LONG (MM) L (MM)	M2/PAL M2/PAL	KG/PAL KG/PAL	CHF/M2 CHF/M2
		LARG (MM) B (MM)	LONG (MM) L (MM)					
1 1009 4214	40	576	2526	600	2550	82.62	685	14.30
1 1009 4215	60	576	2526	600	2550	55.08	685	21.50

GUTEX Multitherm® Toit-Façade

Rainure et crête sur le pourtour
 λD selon SIA (W/mK) = 0,040
 ρ (kg/m³) ~ 140
Résist. à la compression (kPa) = 70
Résist. à la traction (kPa) = 7,5

GUTEX Multitherm® Dach-Fassade

Rundum Nut und Kamm
 λD nach SIA (W/mK) = 0.040
 ρ (kg/m³) ~ 140
Druckf. (kPa) = 70
Zugf. (kPa) = 7,5

N° ARTICLE ARTIKEL-NR.	ÉP (MM) D (MM)	SURFACE DE RECOUVREMENT DECKMAß		LARG (MM) B (MM)	LONG (MM) L (MM)	M2/PAL M2/PAL	KG/PAL KG/PAL	CHF/M2 CHF/M2
		LARG (MM) B (MM)	LONG (MM) L (MM)					
1 1009 4216	40	580	1740	600	1760	57.02	350	12.50
1 1009 4217	60	580	1740	600	1760	38.02	350	18.70
1 1009 4218	80	580	1740	600	1760	27.46	350	24.90
1 1009 4219	100	580	1740	600	1760	23.23	350	31.10
1 1009 4220	120	580	1740	600	1760	19.00	350	33.80
1 1009 4221	140	580	1740	600	1760	16.89	350	39.40
1 1009 4222	160	580	1740	600	1760	14.78	350	45.00
1 1009 4223	180	580	1740	600	1760	12.67	350	50.60
1 1009 4224	200	580	1740	600	1760	10.56	350	56.30

GUTEX Thermosafe-homogen® Toit-Façade-Intérieur

Chants droits sur le pourtour
 λD selon SIA (W/mK) = 0,038
 ρ (kg/m³) ~ 110
Résist. à la compression (kPa) = 50
Résist. à la traction (kPa) = 5

GUTEX Thermosafe-homogen® Dach-Fassade-Ausbau

Rundum Stumpfkantig
 λD nach SIA (W/mK) = 0,038
 ρ (kg/m³) ~ 110
Druckf. (kPa) = 50
Zugf. (kPa) = 5

N° ARTICLE ARTIKEL-NR.	ÉP (MM) D (MM)	LARG (MM) B (MM)	LONG (MM) L (MM)	M2/PAL M2/PAL	KG/PAL KG/PAL	CHF/M2 CHF/M2
1 1009 4245	40	625	1200	84.00	430	9.30
1 1009 4246	60	625	1200	52.50	390	13.90
1 1009 4247	80	625	1200	42.00	390	18.60
1 1009 4248	100	625	1200	31.50	390	23.20
1 1009 4249	120	625	1200	27.00	390	27.80

PLUS-VALUE palette incomplète**MEHR WERT für unvollständige Palette**

N° ARTICLE ARTIKEL-NR.	CHF/PAL CHF/PAL
***	60.00

GUTEX Thermosafe-homogen® Toit-Façade-Intérieur

Chants décalés sur le pourtour
 λ_D selon SIA (W/mK) = 0,038
 ρ (kg/m³) = ~ 110
 Résist. à la compression (kPa) = 50
 Résist. à la traction (kPa) = 5

GUTEX Thermosafe-homogen® Dach-Fassade-Ausbau

Rundum Stufenfalz
 λ_D nach SIA (W/mK) = 0,038
 ρ (kg/m³) = ~ 110
 Druckf. (kPa) = 50
 Zugf. (kPa) = 5



N° ARTICLE ARTIKEL-NR.	ÉP (MM) D (MM)	SURFACE DE RECOUVREMENT DECKMAß		LARG (MM) B (MM)	LONG (MM) L (MM)	M2/PAL M2/PAL	KG/PAL KG/PAL	CHF/M2 CHF/M2
		LARG (MM) B (MM)	LONG (MM) L (MM)					
1 1009 4250	140	610	1185	625	1200	24.00	390	32.50
1 1009 4251	160	610	1185	625	1200	21.00	390	37.10
1 1009 4252	180	610	1185	625	1200	18.00	390	41.70
1 1009 4253	200	610	1185	625	1200	16.50	390	46.40
1 1009 4254	220	610	1185	625	1200	15.00	390	51.00
1 1009 4255	240	610	1185	625	1200	13.50	390	55.70

GUTEX Thermoflat® Toit

Chants droits sur le pourtour
 λ_D selon SIA (W/mK) = 0,040
 ρ (kg/m³) = ~ 140
 Résist. à la compression (kPa) = 70
 Résist. à la traction (kPa) = 7,5

GUTEX Thermoflat® Dash

Rundum Stumpfkantig
 λ_D nach SIA (W/mK) = 0,040
 ρ (kg/m³) = ~ 140
 Druckf. (kPa) = 70
 Zugf. (kPa) = 7,5

N° ARTICLE ARTIKEL-NR.	ÉP (MM) D (MM)	LARG (MM) B (MM)	LONG (MM) L (MM)	M2/PAL M2/PAL	KG/PAL KG/PAL	CHF/M2 CHF/M2
***	100	600	1230	32.47	490	35.90
***	120	600	1230	26.57	490	43.00
***	140	600	1230	23.62	490	50.20
***	160	600	1230	20.66	490	57.40

GUTEX Thermoflex® Toit-Façade-Intérieur

Chants droits sur le pourtour
 λ_D selon SIA (W/mK) = 0,036
 ρ (kg/m³) = ~ 50

GUTEX Thermoflex® Dach-Fassade-Ausbau

Rundum Stumpfkantig
 λ_D nach SIA (W/mK) = 0,036
 ρ (kg/m³) = ~ 50

N° ARTICLE ARTIKEL-NR.	ÉP (MM) D (MM)	LARG (MM) B (MM)	LONG (MM) L (MM)	M2/PAL M2/PAL	KG/PAL KG/PAL	CHF/M2 CHF/M2
1 1009 4225	40	575	1350	86.94	200	5.10
1 1009 4226	50	575	1350	69.86	200	6.30
1 1009 4227	60	575	1350	62.10	220	7.60
1 1009 4228	80	575	1350	46.57	220	10.10
1 1009 4229	100	575	1350	37.26	220	12.70
1 1009 4230	120	575	1350	31.05	220	15.20
1 1009 4231	140	575	1350	24.84	200	17.70
1 1009 4232	160	575	1350	23.28	220	20.30
1 1009 4233	180	575	1350	18.63	200	22.80
1 1009 4234	200	575	1350	18.63	220	25.30
1 1009 4235	220	575	1350	15.53	200	27.90
1 1009 4236	240	575	1350	15.53	220	30.40

PLUS-VALUE palette incomplète**MEHR WERT für unvollständige Palette**

N° ARTICLE ARTIKEL-NR.	CHF/PAL CHF/PAL
***	60.00

GUTEX Thermowall® Façade

Chants droits sur le pourtour
 λD selon SIA (W/mK) = 0,040
 ρ (kg/m³) = ~ 160
 Résist. à la compression (kPa) = 100
 Résist. à la traction (kPa) = 10

GUTEX Thermowall® Fassade

Rundum Stumpfkantig
 λD nach SIA (W/mK) = 0,040
 ρ (kg/m³) = ~ 160
 Druckf. (kPa) = 100
 Zugf. (kPa) = 10



N° ARTICLE ARTIKEL-NR.	ÉP (MM) D (MM)	LARG (MM) B (MM)	LONG (MM) L (MM)	M2/PAL M2/PAL	KG/PAL KG/PAL	CHF/M2 CHF/M2
***	20	590	1250	165.20	540	7.60
***	40	590	1250	82.60	540	15.30
***	60	590	1250	51.63	540	22.90
***	80	590	1250	41.30	540	30.60
***	100	600	830	19.92	320	38.20
***	120	600	830	15.94	320	45.90
***	140	600	830	13.94	320	53.50
***	160	600	830	11.95	320	61.20
***	80	1250	2600	39.00	520	30.60
***	100	1250	2600	29.25	520	38.20
***	120	1250	2600	26.00	520	45.90
***	80	1250	2800	42.00	560	30.60
***	100	1250	2800	31.50	560	38.20
***	120	1250	2800	28.00	560	45.90

Rainure et crête sur le pourtour
 Librement utilisable sur montants d'ossature en bois
 λD selon SIA (W/mK) = 0,040
 ρ (kg/m³) = ~ 160
 Résist. à la compression (kPa) = 100
 Résist. à la traction (kPa) = 10

Rundum Nut und Kamm
 Frei über Holzständer einsetzbar
 λD nach SIA (W/mK) = 0,040
 ρ (kg/m³) = ~ 160
 Druckf. (kPa) = 100
 Zugf. (kPa) = 10

N° ARTICLE ARTIKEL-NR.	ÉP (MM) D (MM)	SURFACE DE RECOUVREMENT DECKMAß		LARG (MM) B (MM)	LONG (MM) L (MM)	M2/PAL M2/PAL	KG/PAL KG/PAL	CHF/M2 CHF/M2
		LARG (MM) B (MM)	LONG (MM) L (MM)					
***	80	576	1276	600	1300	42.12	560	30.60
***	100	576	1276	600	1300	34.32	560	38.20
***	120	576	1276	600	1300	28.08	560	45.90
***	140	580	1280	600	1300	24.96	560	53.50
***	160	580	1280	600	1300	21.84	560	61.20

GUTEX Thermowall® NF Façade

Rainure et crête sur le pourtour
 λD selon SIA (W/mK) = 0,040
 ρ (kg/m³) = ~ 160
 Résist. à la compression (kPa) = 100
 Résist. à la traction (kPa) = 10

GUTEX Thermowall® NF Fassade

Rundum Nut und Kamm
 λD nach SIA (W/mK) = 0,040
 ρ (kg/m³) = ~ 160
 Druckf. (kPa) = 100
 Zugf. (kPa) = 10

N° ARTICLE ARTIKEL-NR.	ÉP (MM) D (MM)	SURFACE DE RECOUVREMENT DECKMAß		LARG (MM) B (MM)	LONG (MM) L (MM)	M2/PAL M2/PAL	KG/PAL KG/PAL	CHF/M2 CHF/M2
		LARG (MM) B (MM)	LONG (MM) L (MM)					
1 1009 4256	60	580	1780	600	1800	36.72	370	21.50

PLUS-VALUE palette incomplète**MEHR WERT für unvollständige Palette**

N° ARTICLE ARTIKEL-NR.	CHF/PAL CHF/PAL
***	60.00

GUTEX Thermowall® -gf Façade

Chants droits sur le pourtour

 λD selon SIA (W/mK) = 0,043 ρ (kg/m³) = ~ 185Résist. à la compression (kPa) = \geq 150

Résist. à la traction (kPa) = 20

GUTEX Thermowall® -gf Fassade

Rundum Stumpfkantig

 λD nach SIA (W/mK) = 0,043 ρ (kg/m³) = ~ 185Druckf. (kPa) = \geq 150

Zugf. (kPa) = 20

N° ARTICLE ARTIKEL-NR.	ÉP (MM) D (MM)	LARG (MM) B (MM)	LONG (MM) L (MM)	M2/PAL M2/PAL	KG/PAL KG/PAL	CHF/M2 CHF/M2
***	40	1250	2600	78.00	610	15.80
***	60	1250	2600	48.75	570	23.70
***	40	1250	2800	84.00	650	15.80
***	60	1250	2800	52.50	610	23.70

Rainure et crête sur le pourtour

Rundum Nut und Kamm

N° ARTICLE ARTIKEL-NR.	ÉP (MM) D (MM)	SURFACE DE RECOUVREMENT DECKMAß				M2/PAL M2/PAL	KG/PAL KG/PAL	CHF/M2 CHF/M2
		LARG (MM) B (MM)	LONG (MM) L (MM)	LARG (MM) B (MM)	LONG (MM) L (MM)			
1 1009 4241	40	576	1276	600	1300	84.24	650	15.80
1 1009 4242	60	576	1276	600	1300	56.16	650	23.70
1 1009 4243	60	576	1776	600	1800	36.72	460	23.70

GUTEX Thermowall® -L Façade

Chants droits sur le pourtour

 λD selon SIA (W/mK) = 0,038 ρ (kg/m³) = ~ 110

Résist. à la compression (kPa) = 50

Résist. à la traction (kPa) = 7,5

GUTEX Thermowall® -L Fassade

Rundum Stumpfkantig

 λD nach SIA (W/mK) = 0,038 ρ (kg/m³) = ~ 110

Druckf. (kPa) = 50

Zugf. (kPa) = 7,5

N° ARTICLE ARTIKEL-NR.	ÉP (MM) D (MM)	LARG (MM) B (MM)	LONG (MM) L (MM)	M2/PAL M2/PAL	KG/PAL KG/PAL	CHF/M2 CHF/M2
***	120	590	1250	26.55	370	33.00
***	140	590	1250	23.60	370	38.50
***	160	590	1250	20.65	370	44.00
***	180	590	1250	17.70	370	49.50
***	200	590	1250	16.22	370	55.00

PLUS-VALUE palette incomplète**MEHR WERT für unvollständige Palette**

N° ARTICLE ARTIKEL-NR.	CHF/PAL CHF/PAL
***	60.00

GUTEX Thermoroom® Intérieur

Chants droits sur le pourtour
 λD selon SIA (W/mK) = 0,039
 ρ (kg/m³) = ~ 130/
 Résist. à la compression (kPa) = 50
 Résist. à la traction (kPa) = 7,5

* λD selon SIA (W/mK) = 0,040
 * ρ (kg/m³) = ~ 150

N° ARTICLE ARTIKEL-NR.	ÉP (MM) D (MM)	LARG (MM) B (MM)	LONG (MM) L (MM)	M2/PAL M2/PAL	KG/PAL KG/PAL	CHF/M2 CHF/M2
***	20*	500	1200	57.60	190	8.90
***	40	500	1200	28.80	190	15.20
***	50	500	1200	21.60	190	19.00
***	60	500	1200	18.00	190	22.80
***	80	500	1200	14.40	190	30.40
***	100	500	1200	10.80	190	38.00

GUTEX Thermoroom® Ausbau

Rundum Stumpfkantig
 λD nach SIA (W/mK) = 0,039
 ρ (kg/m³) = ~ 130/
 Druckf. (kPa) = 50
 Zugf. (kPa) = 7,5

* λD nach SIA (W/mK) = 0,040
 * ρ (kg/m³) = ~ 150

**GUTEX Thermoinstal® Intérieur**

Chants droits sur le pourtour
 λD selon SIA (W/mK) = 0,040
 ρ (kg/m³) = ~ 150
 Résist. à la compression (kPa) = 100
 Résist. à la traction (kPa) = 10

N° ARTICLE ARTIKEL-NR.	ÉP (MM) D (MM)	LARG (MM) B (MM)	LONG (MM) L (MM)	M2/PAL M2/PAL	KG/PAL KG/PAL	CHF/M2 CHF/M2
***	50	600	1250	63.00	500	17.40

GUTEX Thermoinstal® Ausbau

Rundum Stumpfkantig
 λD nach SIA (W/mK) = 0,040
 ρ (kg/m³) = ~ 150
 Druckf. (kPa) = 100
 Zugf. (kPa) = 10

GUTEX Thermosafe-wd® Intérieur

Chants droits sur le pourtour
 λD selon SIA (W/mK) = 0,040
 ρ (kg/m³) = ~ 140
 Résist. à la compression (kPa) = 70

N° ARTICLE ARTIKEL-NR.	ÉP (MM) D (MM)	LARG (MM) B (MM)	LONG (MM) L (MM)	M2/PAL M2/PAL	KG/PAL KG/PAL	CHF/M2 CHF/M2
1 1009 4266	20	600	1250	168.00	490	6.00
1 1009 4267	30	600	1250	105.00	490	9.00
1 1009 4268	40	600	1250	84.00	490	11.90
1 1009 4269	60	600	1250	52.50	490	17.90
1 1009 4270	80	600	1250	42.00	490	23.90
1 1009 4271	100	600	1250	31.50	490	29.80
1 1009 4272	120	600	1250	27.00	490	35.80

GUTEX Thermosafe-wd® Ausbau

Rundum Stumpfkantig
 λD nach SIA (W/mK) = 0,040
 ρ (kg/m³) = ~ 140
 Druckf. (kPa) = 70

PLUS-VALUE palette incomplette

N° ARTICLE ARTIKEL-NR.	CHF/PAL CHF/PAL
***	60.00

MEHR WERT für unvollständige Palette

GUTEX

GUTEX

GUTEX Thermosafe-nf® Intérieur

Rainure et crête sur le pourtour
 λD selon SIA (W/mK) = 0,039
 ρ (kg/m³) = ~ 130

GUTEX Thermosafe-nf® Ausbau

Rundum Nut und Kamm
 λD nach SIA (W/mK) = 0,039
 ρ (kg/m³) = ~ 130



N° ARTICLE ARTIKEL-NR.	ÉP (MM) D (MM)	SURFACE DE RECOUVREMENT DECKMAß		LARG (MM) B (MM)	LONG (MM) L (MM)	M2/PAL M2/PAL	KG/PAL KG/PAL	CHF/M2 CHF/M2
		LARG (MM) B (MM)	LONG (MM) L (MM)					
***	41/40	360	1170	380	1190	33.91	210	15.10

GUTEX Thermofloor® Intérieur

Chants droits sur le pourtour
 λD selon SIA (W/mK) = 0,040
 ρ (kg/m³) = ~ 160

GUTEX Thermofloor® Ausbau

Rundum Stumpfkantig
 λD nach SIA (W/mK) = 0,040
 ρ (kg/m³) = ~ 160

N° ARTICLE ARTIKEL-NR.	ÉP (MM) D (MM)	LARG (MM) B (MM)	LONG (MM) L (MM)	M2/PAL M2/PAL	KG/PAL KG/PAL	CHF/M2 CHF/M2
1 1009 4257	21/20	600	1200	129.60	450	8.90
1 1009 4258	31/30	600	1200	86.40	450	13.20

GUTEX Happy Step® Intérieur

Chants droits sur le pourtour
 λD (W/mK) = 0,046
 ρ (kg/m³) = ~ 260
 Résist. à la compression (kPa) = 100

GUTEX Happy Step® Ausbau

Rundum Stumpfkantig
 λD (W/mK) = 0,046
 ρ (kg/m³) = ~ 260
 Druckf. (kPa) = 100

N° ARTICLE ARTIKEL-NR.	ÉP (MM) D (MM)	LARG (MM) B (MM)	LONG (MM) L (MM)	M2/PAL M2/PAL	KG/PAL KG/PAL	CHF/M2 CHF/M2
***	6	590	860	324.74	540	3.90

GUTEX Standard-n® Intérieur

Chants droits sur le pourtour λD (W/mK) = 0,0486
 ρ (kg/m³) = ~ 250
 Résist. à la compression (kPa) = 100

GUTEX Standard-n® Ausbau

Rundum Stumpfkantig
 λD (W/mK) = 0,0486
 ρ (kg/m³) = ~ 250
 Druckf. (kPa) = 100

N° ARTICLE ARTIKEL-NR.	ÉP (MM) D (MM)	LARG (MM) B (MM)	LONG (MM) L (MM)	M2/PAL M2/PAL	KG/PAL KG/PAL	CHF/M2 CHF/M2
1 1009 4260	6	1000	2500	425.00	700	2.50
1 1009 4261	8	1000	2500	325.00	700	3.30
1 1009 4262	10	1000	2500	250.00	700	4.10
1 1009 4263	12	1000	2500	200.00	700	4.90
1 1009 4264	15	1000	2500	175.00	700	6.10
1 1009 4265	18	1000	2500	137.50	700	7.35

PLUS-VALUE palette incomplète**MEHR WERT für unvollständige Palette**

N° ARTICLE ARTIKEL-NR.	CHF/PAL CHF/PAL
***	60.00

Profilé d'angle GUTEX®

GUTEX® Winkelprofil



N° ARTICLE ARTIKEL-NR.	DÉSIGNATION	BEZEICHNUNG)	PCE/CTN STK./KART.	CHF/PCE CHF/STK.
***	En plastique, longueur: 200 cm, largeur du côté 50 mm	Aus Kunststoff, Länge: 200 cm, Schenkellänge 50 mm	15	7.40

Chevilles à tamponner GUTEX® Schlagdübel pour profilés de socle

GUTEX® Schlagdübel für Sockelabschlussleisten



N° ARTICLE ARTIKEL-NR.	DÉSIGNATION	BEZEICHNUNG)	PCE/CTN STK./KART.	CHF/PCE CHF/STK.
***	Ø 8 mm, 65 mm de longueur, profondeur de pénétration min. 25 mm dans un support solide	Ø 8 mm, 65 mm lang, Einschlagtiefe mind. 25 mm in tragfähigem Untergrund	100	0.40

Profilés de socle GUTEX®

GUTEX® Sockelabschlussleisten

Universels, aluminium, 200 cm de longueur

Universal Aluminium, 200 cm lang



N° ARTICLE ARTIKEL-NR.	LARG (MM) B (MM)	PCE/CTN STK./KART.	CHF/PCE CHF/STK.
***	43	10	9.96
1 1009 4274	63	10	11.52
***	83	10	13.08
***	103	10	18.12
***	123	10	20.64
***	143	10	23.04
***	163	10	28.20
***	183	10	31.08
***	203	10	35.88

Profilés de socle GUTEX®, élément de jonction

GUTEX® Sockelabschlussleisten, Verbinder



N° ARTICLE ARTIKEL-NR.	PCE/CTN STK./KART.	CHF/PCE CHF/STK.
***	100	0.25

Profilés de socle GUTEX®, pièce d'angle

GUTEX® Sockelabschlussleisten, Eckstück



N° ARTICLE ARTIKEL-NR.	LARG (MM) B (MM)	PCE/CTN STK./KART.	CHF/PCE CHF/STK.
***	63	10	8.16
***	83	10	8.88
***	103	10	11.88

Profilé de socle GUTEX®

GUTEX® Sockelprofil

Profilé de bord en plastique avec treillis en fibre de verre intégré

Kantenprofil aus Kunststoff mit integriertem Glasfasergewebe



N° ARTICLE ARTIKEL-NR.	LONG (MM) L (MM)	PCE/CTN STK./KART.	CHF/PCE CHF/STK.
***	2400	25	14.10

GUTEX accessoires - Composants d'enduit I.T.E.
Thermowall® WDVS

GUTEX Zubehör - Thermowall® WDVS Putz-Komponenten

01.J9

Vis à bois GUTEX Thermowall® Holzschrauben, rondelles et bouchons incl

Pour supports en bois, Ø 6 mm, profondeur de pénétration min. 31 mm, consommation env. 6-10 pièces/m²

GUTEX® Thermowall® Holzschrauben inkl. Teller und Stopfen

Für Holzuntergründe, Ø 6 mm, Eindringtiefe mind. 31 mm, Verbrauch ca. 6-10 Stück/m²



N° ARTICLE ARTIKEL-NR.	LONG (MM) L (MM)	PCE/CTN STK./KART.	CHF/PCE CHF/STK.
***	80	100	0.66
***	100	100	0.71
***	120	100	0.83
***	140	100	0.90
***	160	100	1.04
***	180	100	1.15
***	200	100	1.25
***	220	100	1.38
***	240	100	1.56
***	260	100	1.75
***	280	100	2.02
***	300	100	2.23

Rondelles en plastique Ø 60 mm

Sans bouchon, sans vis

Kunststoffteller Ø 60 mm

Ohne Stopfen, ohne Schrauben



N° ARTICLE ARTIKEL-NR.	PCE/CTN STK./KART.	CHF/PCE CHF/STK.
***	100	0.34

Cheilles de fixation thermiques I.T.E. GUTEX®

Pour huisseries, etc.

Pour béton, brique, brique silico-calcaire pleine, hourdis en béton léger, briques perforée et creuse, béton cellulaire Ø 10 mm, profondeur de pénétration min. 35 mm dans un support solide, consommation env. 6-10 pièces/m²

GUTEX® WDVS Thermoschlagdübel

Für Laibungen u. Ä.

Für Beton, Mauerziegel, Kalksandvollstein, Hohlblock aus Leichtbeton, Loch- und Hohllochziegel, Porenbeton Ø 10 mm, Einschlagtiefe mind. 35 mm in tragfähigem Untergrund, Verbrauch ca. 6-10 Stück/m²



N° ARTICLE ARTIKEL-NR.	LONG (MM) L (MM)	PCE/CTN STK./KART.	CHF/PCE CHF/STK.
***	90	200	0.67

Chevilles à visser thermiques I.T.E. GUTEX®

Pour béton, brique, brique silico-calcaire pleine, hourdis en béton léger, briques perforée et creuse, béton cellulaire Ø 8 mm, profondeur de pénétration min. 25 mm dans un support solide, consommation env. 6-10 pièces/m²

GUTEX® WDVS Thermoschraubdübel

Für Beton, Mauerziegel, Kalksandvollstein, Hohlblock aus Leichtbeton, Loch- und Hohllochziegel, Porenbeton Ø 8 mm, Einschlagtiefe mind. 25 mm in tragfähigem Untergrund, Verbrauch ca. 6-10 Stück/m²



N° ARTICLE ARTIKEL-NR.	LONG (MM) L (MM)	PCE/CTN STK./KART.	CHF/PCE CHF/STK.
***	115	100	0.70
***	135	100	0.80
***	155	100	0.95
***	175	100	1.12
***	195	100	1.45
***	215	100	1.68
***	235	100	1.94
***	255	100	2.16
***	275	100	2.38
***	295	100	2.86

Éléments de raccord pour chevilles à visser thermiques**Verschlusselmente für Thermoschraubdübel**

N° ARTICLE ARTIKEL-NR.	PCE/CTN STK./KART.	CHF/PCE CHF/STK.
***	500	0.05

Profilé à emboîter sur socle GUTEX®

Profilé plastique avec treillis en fibre de verre intégré

GUTEX® Sockelaufsteckprofil

Kunststoffprofil mit integriertem Glasfasergewebe



N° ARTICLE ARTIKEL-NR.	LONG (MM) L (MM)	PCE/CTN STK./KART.	CHF/PCE CHF/STK.
1 1009 4282	250	25	6.12

Bande d'étanchéité pour joint GUTEX® BG 1

Avec une face autoadhésive

GUTEX® Fugendichtband BG 1

Einseitig selbstklebend



N° ARTICLE ARTIKEL-NR.	DÉSIGNATION	BEZEICHNUNG	LONG (M1) L (M1)	RLX/CTN ROL./KART.	CHF/RLX CHF/ROL.
***	Type 15/pour largeur de joint 2-5 mm	Typ 15/für 2-5 mm Fugenbreite	18	10	20.88
***	Type 15/pour largeur de joint 5-12 mm	Typ 15/für 5-12 mm Fugenbreite	9	10	21.54

Mastic d'étanchéité GUTEX®

Mastic d'étanchéité et de collage

GUTEX® Fugendicht

Dicht- und Klebmasse



N° ARTICLE ARTIKEL-NR.	PCE/CTN STK./KART.	CHF/PCE CHF/STK.
1 1009 4285	12	12.60

GUTEX accessoires - Composants d'enduit I.T.E.
Thermowall® WDVS

GUTEX Zubehör - Thermowall® WDVS Putz-Komponenten

01.J9

Enduit d'étanchéité applicable au pinceau GUTEX®Surfaces des panneaux : env. 0,8l/m²
Faces frontales : env. 2,0l/m²**GUTEX® Streichdichtung**Plattenoberflächen: ca. 0,8l/m²
Stirnflächen: ca. 2,0l/m²

N° ARTICLE ARTIKEL-NR.	LT/BID LT/KES.	CHF/BID CHF/KES.
***	2.5	68.40

Cornière d'angle en treillis GUTEX®**GUTEX® Gewebe-Eckwinkel**

N° ARTICLE ARTIKEL-NR.	LONG (CM) L (CM)	PCE/CTN STK./KART.	CHF/PCE CHF/STK.
***	250, 10/15	50	4.56

Cornière d'angle de linteau GUTEX®**GUTEX® Sturzeckwinkel**

N° ARTICLE ARTIKEL-NR.	DÉSIGNATION	BEZEICHNUNG)	RLX/CTN ROL./KART.	CHF/PCE CHF/STK.
***	Type 10 jusqu'à 10 cm de profondeur d'huissérie	Typ 10 bis 10 cm Laibungstiefe	25	5.16
***	Type 20 jusqu'à 20 cm de profondeur d'huissérie	Typ 20 bis 20 cm Laibungstiefe	25	5.52

Profilé pour joints de dilatation GUTEX®, gris foncé

Longueur 250 cm, pour largeur de joint 5-25 mm

GUTEX® Dehnfugenprofil, dunkel-grau

Länge 250 cm, für 5-25 mm Fugenbreite



N° ARTICLE ARTIKEL-NR.	DÉSIGNATION	BEZEICHNUNG)	RLX/CTN ROL./KART.	CHF/PCE CHF/STK.
***	Type «E» pour surfaces murales planes	Typ «E» für ebene Wandflächen	25	58.50
***	Type «V» pour surfaces murales décalées	Typ «V» für versetzte Wandflächen	25	54.00

Profilé pour enduit GUTEX®

GUTEX® Anputzleiste



N° ARTICLE ARTIKEL-NR.	DÉSIGNATION	BEZEICHNUNG)	PCE/CTN STK./KART.	CHF/PCE CHF/STK.
***	Profilé plastique auto-adhésif. Longueur 260 cm. Consommation 0,4 pièce/m. lin.	Selbstklebende Kunststoffleiste. Länge 260 cm. Verbrauch 0,4 Stück/Lfm.	25	12.12

Profilé de transition GUTEX®

GUTEX® Übergangprofil



N° ARTICLE ARTIKEL-NR.	DÉSIGNATION	BEZEICHNUNG)	PCE/CTN STK./KART.	CHF/PCE CHF/STK.
***	Profilé d'arrêt avec treillis en fibre de verre intégré. Longueur 250 cm.	Abschluss mit integr. Glasfasergewebe. Länge 250 cm.	10	33.36

Profilé d'égouttement GUTEX®

GUTEX® Tropfkantenprofil



N° ARTICLE ARTIKEL-NR.	DÉSIGNATION	BEZEICHNUNG)	PCE/CTN STK./KART.	CHF/PCE CHF/STK.
***	Profilé de bord avec treillis en fibre de verre intégré, consommation 0,5 pièce/m. lin. Longueur 200 cm.	Kantenprofil mit integriertem Glasfasergewebe, Verbrauch 0,5 Stück/Lfm. Länge 200 cm.	25	9.48

Profilé d'aération de toit GUTEX®

GUTEX® Dachbelüftungsprofil



N° ARTICLE ARTIKEL-NR.	DÉSIGNATION	BEZEICHNUNG)	PCE/CTN STK./KART.	CHF/PCE CHF/STK.
***	Consommation 0,4 pièce/m lin. Longueur 250 cm.	Verbrauch 0,4 Stück/Lfm. Länge 250 cm.	20	18.48

Profilé d'obturation d'enduit
GUTEX®, 6 mm

GUTEX® Putzabschlussprofil, 6 mm



N° ARTICLE ARTIKEL-NR.	DÉSIGNATION	BEZEICHNUNG)	PCE/CTN STK./KART.	CHF/PCE CHF/STK.
***	Avec treillis intégré, consommation 0,4 pièce/m. lin. Longueur 240 cm.	Mit integriertem Gewebe, Verbrauch 0,4 Stück/Lfm. Länge 240 cm.	25	3.30

Treillis d'armature universel GUTEX®

GUTEX® Universal-Armierungs-
gewebe

N° ARTICLE ARTIKEL-NR.	DÉSIGNATION	BEZEICHNUNG)	M1/RLX M1/ROL.	CHF/M1 CHF/M1
***	Consommation 1 m. lin./m ² . Largeur 1,1 m,	Verbrauch 1 Lfm./m ² . Breite 1,1 m,	50	1.86

GUTEX accessoires - Composants d'enduit I.T.E.
Thermowall® WDVS

GUTEX Zubehör - Thermowall® WDVS Putz-Komponenten

01.J9

Enduit adhésif décoratif GUTEX® (poudre)

GUTEX® Klebe- und Spachtelputz
(Pulver)

N° ARTICLE ARTIKEL-NR.	KG/SAC KG/SA.	CHF/KG CHF/KG
***	25	1.24

Couche de fond GUTEX®

GUTEX® Sockelanstrich



N° ARTICLE ARTIKEL-NR.	KG/BID KG/KES.	CHF/KG CHF/KG
***	18	5.94

Base isolante GUTEX®

GUTEX® Isoliergrund



N° ARTICLE ARTIKEL-NR.	COULEUR	FARBE	KG/BID KG/KES.	CHF/KG CHF/KG
***	Blanche	Weiß	25	3.78
***	Teintée	Getönt	25	4.74

Enduit combiné GUTEX®, blanc (poudre)

GUTEX® Combiputz, weiß
(Pulver)

Crépi ribé plein/enduit gratté

Vollabrieb/Kratzputz

N° ARTICLE ARTIKEL-NR.	GRAN (MM) KÖRN. (MM)	KG/SAC KG/SA.	CHF/KG CHF/KG
***	1.5	25	1.56
***	2.0	25	1.56
***	3.0	25	1.56

Enduit combiné GUTEX®, teinté (poudre)

GUTEX® Combiputz, getönt
(Pulver)Variante teintée en indiquant la spécification précise de la teinte
Indice de luminosité ≥ 20Getönte Ausführung unter Angabe
genauer Farbspezifikation
Hellbezugswert ≥ 20

N° ARTICLE ARTIKEL-NR.	GRAN (MM) KÖRN. (MM)	KG/SAC KG/SA.	CHF/KG CHF/KG
***	1.5	25	1.98
***	2.0	25	1.98
***	3.0	25	1.98

Sous réserve de faisabilité, quantité minimale : 150 kg

Unter Voraussetzung der Machbarkeit, Mindestmenge: 150 kg

Enduit combiné à base de résine silicone GUTEX®, blanc

Crépi ribé plein/enduit gratté

N° ARTICLE ARTIKEL-NR.	GRAIN (MM) KÖRN. (MM)	CONSOM. (KG/M2) Verbrauch (KG/M2)	KG/BID KG/KES.	CHF/KG CHF/KG
***	1.5	2.3	25	2.64
***	2	3	25	2.64
***	3	4.3	25	2.64

GUTEX® Combi-Silikonharzputz, weiß

Vollabrieb/Kratzputz

**Enduit combiné à base de résine silicone GUTEX®, teinté**Variante teintée en indiquant la spécification précise de la teinte
Indice de luminosité ≥ 20

N° ARTICLE ARTIKEL-NR.	GRAIN (MM) KÖRN. (MM)	KG/BID KG/KES.	CHF/KG CHF/KG
***	1.5	25	3.24
***	2	25	3.24
***	3	25	3.24

GUTEX® Combi-Silikonharzputz, getöntGetönte Ausführung unter Angabe genauer Farbspezifikation
Hellbezugswert ≥ 20 

Sous réserve de faisabilité

Unter Voraussetzung der Machbarkeit

Peinture minérale combinée GUTEX®, blanche

Une seule couche

N° ARTICLE ARTIKEL-NR.	CONSOM. (LT/M2) Verbrauch (LT/M2)	LT/BID LT/KES.	CHF/LT CHF/LT
***	0.3	15	6.36

GUTEX® Combi-Mineralfarbe, weiß

Bei einmaligem Anstrich

**Peinture minérale combinée GUTEX®, teintée**Variante teintée en indiquant la spécification précise de la teinte.
Indice de luminosité ≥ 20

Une seule couche

N° ARTICLE ARTIKEL-NR.	CONSOM. (LT/M2) Verbrauch (LT/M2)	LT/BID LT/KES.	CHF/LT CHF/LT
***	0.3	15	9.00

GUTEX® Combi-Mineralfarbe, getöntGetönte Ausführung unter Angabe genauer Farbspezifikation. Hellbezugswert ≥ 20
Bei einmaligem Anstrich**Peinture minérale combinée PV GUTEX®, blanche**Pour couches exposées, traitée pour prévenir les champignons et les algues
Une seule couche

N° ARTICLE ARTIKEL-NR.	CONSOM. (LT/M2) Verbrauch (LT/M2)	LT/BID LT/KES.	CHF/LT CHF/LT
***	0.3	15	10.08

GUTEX® Combi-Mineralfarbe-PV, weißFür exponierte Lagen Pilz- /Algenvorbeugend eingestellt
Bei einmaligem Anstrich**Peinture minérale combinée PV GUTEX®, teintée**Variante teintée en indiquant la spécification précise de la teinte.
Indice de luminosité ≥ 20

Une seule couche

N° ARTICLE ARTIKEL-NR.	CONSOM. (LT/M2) Verbrauch (LT/M2)	LT/BID LT/KES.	CHF/LT CHF/LT
***	0.3	15	10.62

GUTEX® Combi-Mineralfarbe-PV, getöntGetönte Ausführung unter Angabe genauer Farbspezifikation. Hellbezugswert ≥ 20
Bei einmaligem Anstrich

01.J9 **Accessoires pour GUTEX Ultratherm[®], GUTEX Multiplex-top[®], GUTEX Multitherm[®] et GUTEX Thermosafe-homogen[®]** **Zubehör für GUTEX Ultratherm[®], GUTEX Multiplex-top[®], GUTEX Multitherm[®] und GUTEX Thermosafe-homogen[®]**

Ruban adhésif GUTEX[®] pour raccords

GUTEX[®] Klebeband für Anschlüsse



N° ARTICLE ARTIKEL-NR.	LARG (CM) B (CM)	M1 (RLX) M1 (ROL.)	CHF/RLX CHF/ROL.
***	15	30	57.84

Couche d'apprêt GUTEX[®]

GUTEX[®] Voranstrich



N° ARTICLE ARTIKEL-NR.	FL. (LT) FL. (LT)	CHF/FL CHF/FL.
***	1	17.88

Mastic d'étanchéité GUTEX[®]

GUTEX[®] Abdichtmasse



N° ARTICLE ARTIKEL-NR.	CTH (ML) KRT. (ML)	CHF/CTH CHF/KRT.
1 1009 4286	310	3.42

Couteau à tailler pour scie à guichet (Bosch, ELU, Festo...)

Schneidmesser für Sticksäge (Bosch, ELU, Festo...)



N° ARTICLE ARTIKEL-NR.	PCE (PAQ) STK. (PAK.)	CHF/PAQ CHF/PAK.
***	3	16.56

01.J9 **Accessoires pour GUTEX Thermoroom[®]** **Zubehör für GUTEX Thermoroom[®]**

Enduit de lissage GUTEX[®]

GUTEX[®] Feinspachtel



N° ARTICLE ARTIKEL-NR.	SAC (KG) SA. (KG)	CHF/KG CHF/KG
***	20	2.64

Format coin isolant pour l'isolation des flancs 30 x 125 cm

Flankendämmkeil Format 30 x 125 cm



N° ARTICLE ARTIKEL-NR.	DÉSIGNATION	DÉSIGNATION	CHF/PAQ CHF/PAK.
***	Épaisseur: de 30 à 5 mm, en s'éloignant du coin, pièces/pal. 8, poids kg/pal. 8	Dicke: von 30 mm auf 5 mm auslaufend, Stück Pal. 8, Gewicht kg/pal. 8	45.60

GUTEX accessoires

GUTEX Zubehör

01.J9

Accessoires pour GUTEX Thermofibre®

Zubehör für GUTEX Thermofibre®



N° ARTICLE ARTIKEL-NR.	DÉSIGNATION	BEZEICHNUNG	Ø (MM) Ø (MM)	CHF/PCE CHF/STK.
***	Scie cloche HF GUTEX®	GUTEX® Lochsäge HF	106.5	282.00

Accessoires pour GUTEX Thermoflex®

Zubehör für GUTEX Thermoflex®



N° ARTICLE ARTIKEL-NR.	DÉSIGNATION	BEZEICHNUNG	CHF/PCE CHF/STK.
***	Couteau pour matériaux isolants, protection de lame incl.	Dämmstoffmesser inkl. Schneideschutz	47.40

Accessoires pour GUTEX Thermsafe-nf®

Zubehör für GUTEX Thermsafe-nf®



N° ARTICLE ARTIKEL-NR.	DÉSIGNATION	BEZEICHNUNG	LARG (MM) B (MM)	LONG (MM) L (MM)	CHF/PCE CHF/STK.
***	Baguette de pose en pin	Verlegeleiste Fichte	7.4	200	5.04

EPS 15

Polystyrène expansé.

EPS 15

Expandierter Polystyrol-Hartschaum.



N° ARTICLE ARTIKEL-NR.	ÉP (MM) D (MM)	LONG (MM) L (MM)	LARG (MM) B (MM)	M2/PAQ M2/PAK	CHF/M2 CHF/M2
1305 0010	10	1000	500	25.00	1.50
1305 0015	15	1000	500	16.00	2.30
1305 0020	20	1000	500	12.50	2.60
1 1000 8408	25	1000	500	10.00	3.30
1305 0030	30	1000	500	8.00	3.90
1305 0040	40	1000	500	6.00	5.20
1305 0050	50	1000	500	5.00	6.60
1305 0060	60	1000	500	4.00	7.90
1305 0080	80	1000	500	3.00	10.50
1305 0100	100	1000	500	2.50	13.10
1305 0120	120	1000	500	2.00	15.70
1 1000 8416	140	1000	500	1.50	18.30
1305 0150	150	1000	500	1.50	19.70
1305 0160	160	1000	500	1.50	21.00
1305 0180	180	1000	500	1.00	23.60
1305 0200	200	1000	500	1.00	26.20
1305 0250	250	1000	500	1.00	32.80
1305 0300	300	1000	500	1.00	39.30
1305 0500	500	1000	500	0.50	65.50

EPS 20

Polystyrène expansé.

EPS 20

Expandierter Polystyrol-Hartschaum.

N° ARTICLE ARTIKEL-NR.	ÉP (MM) D (MM)	LONG (MM) L (MM)	LARG (MM) B (MM)	M2/PAQ M2/PAK	CHF/M2 CHF/M2
1305 2010	10	1000	500	25.00	1.70
1 1000 8425	15	1000	500	16.00	2.60
1305 2020	20	1000	500	12.50	3.00
1 1000 8427	25	1000	500	10.00	3.80
1305 2030	30	1000	500	8.00	4.60
1305 2040	40	1000	500	6.00	6.10
1305 2050	50	1000	500	5.00	7.60
1305 2060	60	1000	500	4.00	9.10
1305 2080	80	1000	500	3.00	12.20
1305 2100	100	1000	500	2.50	15.20
1305 2120	120	1000	500	2.00	18.20
1305 2140	140	1000	500	1.50	21.30
1 1000 8436	150	1000	500	1.50	22.80
1305 2160	160	1000	500	1.50	24.30
1 1000 8438	180	1000	500	1.00	27.40
1 1000 8439	200	1000	500	1.00	30.40
1 1000 8440	250	1000	500	1.00	38.00
1 1000 8441	300	1000	500	1.00	45.60
1 1000 8442	500	1000	500	0.50	76.00

EPS 30

Polystyrène expansé.

EPS 30

Expandierter Polystyrol-Hartschaum.



N° ARTICLE ARTIKEL-NR.	ÉP (MM) D (MM)	LONG (MM) L (MM)	LARG (MM) B (MM)	M2/PAQ M2/PAK	CHF/M2 CHF/M2
1305 4010	10	1000	500	25.00	2.60
1305 4015	15	1000	500	16.00	3.80
1305 4020	20	1000	500	12.50	4.70
1 1000 8446	25	1000	500	10.00	5.90
1305 4030	30	1000	500	8.00	7.10
1305 4040	40	1000	500	6.00	9.4
1305 4050	50	1000	500	5.00	11.80
1305 4060	60	1000	500	4.00	14.10
1305 4080	80	1000	500	3.00	18.80
1305 4100	100	1000	500	2.50	23.50
1305 4120	120	1000	500	2.00	28.20
1 1000 8454	140	1000	500	1.50	32.90
1305 4150	150	1000	500	1.50	35.30
1305 4160	160	1000	500	1.50	37.60
1305 4180	180	1000	500	1.00	42.30
1305 4200	200	1000	500	1.00	47.00
1 1000 8459	250	1000	500	1.00	58.80
1305 4300	300	1000	500	1.00	70.50
1305 4500	500	1000	500	0.50	117.50

EPS 150 SOL

Polystyrène expansé.

EPS 150 SOL

Expandierter Polystyrol-Hartschaum.

N° ARTICLE ARTIKEL-NR.	ÉP (MM) D (MM)	LONG (MM) L (MM)	LARG (MM) B (MM)	M2/PAQ M2/PAK	CHF/M2 CHF/M2
1 1000 8481	20	1000	500	12.50	3.80
1 1000 8482	25	1000	500	10.00	4.75
1 1000 8483	30	1000	500	8.00	5.70
1 1000 8485	50	1000	500	5.00	9.50
1 1000 8487	80	1000	500	3.00	15.20
1 1000 8488	100	1000	500	2.50	19.00
1 1000 8489	120	1000	500	2.00	22.80
1 1000 8490	140	1000	500	1.50	26.60

EPS ROOF ECO

Polystyrène expansé avec noyau en polystyrène 100% recyclé avec battues sur les 4 côtés.

EPS ROOF ECO

Expandierter Polystyrol-Hartschaum, mit EPS-Recycling-Kern und allseitigem Stufenfalz.



N° ARTICLE ARTIKEL-NR.	ÉP (MM) D (MM)	LONG (MM) L (MM)	LARG (MM) B (MM)	M2/PAQ M2/PAK	CHF/M2 CHF/M2
1 1000 8498	40	980	980	11.52	9.50
1 1000 8499	50	980	980	9.60	11.90
1312 7160	60	1000	1000	8.00	14.30
1312 7180	80	1000	1000	6.00	16.30
1312 7200	100	1000	1000	5.00	18.90
1312 7220	120	1000	1000	4.00	22.70
1312 7240	140	1000	1000	3.00	26.50
1 1000 8505	140	1180	1180	4.18	26.50
1312 7245	160	1000	1000	3.00	30.30
1 1000 8507	160	1180	1180	4.18	30.30
1312 7250	180	1180	1180	2.78	34.10
1312 7252	200	1180	1180	2.78	37.90
1312 7254	220	1180	1180	2.78	41.60
1 1000 8511	240	1180	1180	2.78	45.40
1 1000 8512	260	1180	1180	2.78	49.20
1 1000 8513	280	1180	1180	1.39	52.95
1 1000 8514	300	1180	1180	1.39	56.80
1 1000 8515	320	1180	1180	1.39	60.50
1 1000 8516	340	1180	1180	1.39	64.30
1 1000 8517	360	1180	1180	1.39	68.10
1 1000 8518	380	1180	1180	1.39	71.80
1 1000 8519	400	1180	1180	1.39	75.60

EPS Drain périmétrique

Polystyrène expansé haute densité avec battues sur les 4 côtés, doté sur une face d'une couche drainante et filtrante.

EPS Perimeter Drain

Intensiv expandierter Spezial-Polystyrol-Hartschaum als Wärmedämmschicht, mit aufkaschiertem Filtervlies als Filter-/Drainageschicht, mit allseitigem Stufenfalz.

N° ARTICLE ARTIKEL-NR.	ÉP (MM) D (MM)	LONG (MM) L (MM)	LARG (MM) B (MM)	M2/PAQ M2/PAK	CHF/M2 CHF/M2
1312 1400	60/70	600	1250	4.50	32.50
1 1000 8567	80/90	600	1250	3.75	37.50
1312 1410	100/110	600	1250	3.00	42.50
1312 1415	120/130	600	1250	2.25	47.60
1 1000 8570	140/150	600	1250	2.25	52.60
1 1000 8571	160/170	600	1250	2.25	57.60
1312 1420	180/190	600	1250	1.50	65.00
1 1000 8573	200/210	600	1250	1.50	70.30
1 1000 8574	220/230	600	1250	1.50	78.50
1 1000 8575	240/250	600	1250	1.50	84.10

Roll EPS-T PE-Plus

Isolation phonique et thermique en polystyrène expansé élastifié.

Roll EPS-T PE-Plus

Trittschalldämmrollen aus expandiertem Polystyrol-Hartschaum elastifiziert.



N° ARTICLE ARTIKEL-NR.	ÉP (MM) D (MM)	LARG (MM) B (MM)	M2/RLX M2/ROL.	CHF/M2 CHF/M2
1312 0110	11/10	1000	12.00	4.30
1312 0117	17/15	1000	12.00	5.40
1312 0122	22/20	1000	12.00	6.00
1312 0132	32/30	1000	9.00	7.70
1312 0343	43/40	1000	6.00	10.90

Roll EPS-T Type 2

Isolation phonique et thermique en polystyrène expansé élastifié.

Roll EPS-T Typ 2

Trittschalldämmrollen aus expandiertem Polystyrol-Hartschaum elastifiziert.

N° ARTICLE ARTIKEL-NR.	ÉP (MM) D (MM)	LARG (MM) B (MM)	M2/RLX M2/ROL.	CHF/M2 CHF/M2
1312 0210	11/10	1000	12.00	5.40
1312 0217	17/15	1000	12.00	6.40
1312 0222	22/20	1000	12.00	7.10
1312 0232	32/30	1000	9.00	8.70
1312 0243	43/40	1000	6.00	10.30

LAMBDA Roof

Polystyrène expansé graphité avec battues sur les 4 côtés.

LAMBDA Roof

Expandierter Polystyrol-Hartschaum mit Graphit-Zusatz, mit allseitigem Stufenfalz.

N° ARTICLE ARTIKEL-NR.	ÉP (MM) D (MM)	LONG (MM) L (MM)	LARG (MM) B (MM)	M2/PAQ M2/PAK	CHF/M2 CHF/M2
1 1000 8594	50	980	980	9.60	13.60
1 1000 8595	60	980	980	7.68	16.30
1305 6970	80	980	980	5.76	21.30
1305 6983	100	980	980	4.80	26.40
1305 6985	120	980	980	3.84	31.20
1305 6990	140	980	980	2.88	36.00
1305 7000	160	980	980	2.88	41.30
1305 7010	180	980	980	1.92	46.10
1305 7040	200	980	980	1.92	50.90
1305 7060	220	980	980	1.92	54.90
1305 7064	240	980	980	1.92	59.90
1 1000 8605	250	980	980	1.92	62.40
1 1000 8606	260	980	980	1.92	64.90
1 1000 8607	280	980	980	1.92	69.90
1 1000 8608	300	980	980	1.92	74.90
1 1000 8609	320	980	980	0.96	79.90
1 1000 8610	340	980	980	0.96	84.80
1 1000 8611	360	980	980	0.96	89.80
1 1000 8612	380	980	980	0.96	94.80
1 1000 8613	400	980	980	0.96	99.80

PIR Voile de verre

Mousse dure de polyuréthane avec parement en voile de verre.

PIR Vlies

Polyurethan-Hartschaum mit beidseitiger Kaschierung.



N° ARTICLE ARTIKEL-NR.	ÉP (MM) D (MM)	LONG (MM) L (MM)	LARG (MM) B (MM)	M2/PAQ M2/PAK	CHF/M2 CHF/M2
1 1000 8628	20	1200	600	14.40	11.80
1310 1030	30	1200	600	11.52	15.10
1310 1040	40	1200	600	8.64	17.90
1310 1050	50	1200	600	7.20	20.60
1310 1060	60	1200	600	5.76	21.80
1 1000 8633	70	1200	600	4.32	24.70
1310 1080	80	1200	600	4.32	24.80
1310 1100	100	1200	600	3.60	30.50
1310 1120	120	1200	600	2.88	36.60
1310 1140	140	1200	600	2.16	42.70
1310 1145	160*	1200	600	2.16	48.80
1310 1147	180*	1200	600	2.16	54.90
1310 1150	200*	1200	600	1.44	61.00
1 1000 8641	220*	1200	600	1.44	67.10
1 1000 8642	240*	1200	600	1.44	73.20
1 1000 8643	260*	1200	600	1.44	85.80
1 1000 8644	280*	1200	600	0.72	92.40

* Seulement disponible avec battues, surface utile 1185 x 585 mm

* Nur mit Falz, Nutzmass 1185 x 585 mm.

PIR Alu

Mousse dure de polyuréthane avec parement en alu sur les 2 faces.

PIR Alu

Polyurethan-Hartschaum mit beidseitiger Kaschierung.

N° ARTICLE ARTIKEL-NR.	ÉP (MM) D (MM)	LONG (MM) L (MM)	LARG (MM) B (MM)	M2/PAQ M2/PAK	CHF/M2 CHF/M2
1310 2020	20	1200	600	14.40	15.00
1310 2030	30	1200	600	11.52	17.50
1310 2040	40	1200	600	8.64	20.10
1310 2050	50	1200	600	7.20	22.70
1310 2060	60	1200	600	5.76	25.10
1 1000 8650	70	1200	600	4.32	28.20
1310 2080	80	1200	600	4.32	28.40
1310 2100	100	1200	600	3.60	35.00
1310 2102	120	1200	600	2.88	42.00
1310 2104	140	1200	600	2.16	49.00
1310 2106	160*	1200	600	2.16	56.00
1310 2108	180*	1200	600	2.16	63.00
1 1000 8657	200*	1200	600	1.44	70.00
1 1000 8658	220*	1200	600	1.44	77.00
1 1000 8659	240*	1200	600	1.44	84.00
1 1000 8660	260*	1200	600	1.44	98.80
1 1000 8661	280*	1200	600	0.72	106.40

* Seulement disponible avec battues, surface utile 1185 x 585 mm.

* Nur mit Falz, Nutzmass 1185 x 585 mm.

PIR Premium

Mousse dure de polyuréthane avec parement en voile de verre ou en alu sur les 2 faces. Contient des halogènes.

N° ARTICLE ARTIKEL-NR.	ÉP (MM) D (MM)	LONG (MM) L (MM)	LARG (MM) B (MM)	M2/PAQ M2/PAK	CHF/M2 CHF/M2
1310 2385	20	1200	600	14.40	17.10
1310 2390	30	1200	600	11.52	20.40
1310 2395	40	1200	600	8.64	23.60
1310 2397	50	1200	600	7.20	26.30
1310 2400	60	1200	600	5.76	28.90
1 1000 8677	70	1200	600	4.32	32.50
1310 2408	80	1200	600	4.32	34.40
1310 2410	100	1200	600	3.60	41.00
1310 2413	120	1200	600	2.88	49.20
1310 2414	140	1200	600	2.16	57.40
1310 2416	160*	1200	600	2.16	65.60
1 1000 8683	180*	1200	600	2.16	73.80
1 1000 8684	200*	1200	600	1.44	82.00
1 1000 8685	220*	1200	600	1.44	90.20
1 1000 8686	240*	1200	600	1.44	98.40

* Seulement disponible avec battues, surface utile 1185 x 585 mm.

PIR Premium

Polyurethan-Hartschaum mit beidseitiger Kaschierung. Nicht halogenfrei.

**XPS 300 SO**

Polystyrène extrudé, surface rugueuse. (sans battue)

N° ARTICLE ARTIKEL-NR.	ÉP (MM) D (MM)	LONG (MM) L (MM)	LARG (MM) B (MM)	M2/PAQ M2/PAK	CHF/M2 CHF/M2
1307 5510	10	1250	600	30.00	10.00
1307 5520	20	1250	600	15.00	9.00
1307 5530	30	1250	600	10.50	9.90
1307 5540	40	1250	600	7.50	13.20
1307 5550	50	1250	600	6.00	16.50
1307 5560	60	1250	600	5.25	19.80
1 1000 8731	70	1250	600	4.50	28.00
1307 5580	80	1250	600	3.75	26.40
1 1000 8733	90	1250	600	3.00	36.00
1307 5585	100	1250	600	3.00	33.00
1 1000 8735	110	1250	600	3.00	48.40
1307 5586	120	1250	600	2.25	39.60
1 1000 8737	130	1250	600	2.25	52.00
1307 5587	140	1250	600	2.25	48.30
1 1000 8739	150	1250	600	2.25	63.00
1307 5588	160	1250	600	2.25	55.20
1 1000 8741	170	1250	600	1.50	71.40
1307 5589	180	1250	600	1.50	64.80
1 1000 8743	190	1250	600	1.50	79.80
1307 5592	200	1250	600	1.50	72.00
1 1000 8745	210	1250	600	1.50	88.20
1 1000 8746	220	1250	600	1.50	88.00
1 1000 8747	240	1250	600	1.50	96.00
1 1000 8748	260	1250	600	0.75	104.00
1 1000 8749	280	1250	600	0.75	112.00
1 1000 8750	300	1250	600	0.75	120.00
1 1000 8751	320	1250	600	0.75	128.00
1 1000 8752	340	1250	600	0.75	136.00
1 1000 8753	360	1250	600	0.75	144.00

XPS 300 SO

Extrudierter Polystyrol-Hartschaum, Oberfläche rau. (mit glatten Kanten)

* Nur mit Falz, Nutzmass 1185 x 585 mm.

XPS 300 SF

Polystyrène extrudé, surface lisse, avec battues sur les 4 côtés.

XPS 300 SF

Extrudierter Polystyrol-Hartschaum, Oberfläche glatt, mit allseitigem Stufenfalz.



N° ARTICLE ARTIKEL-NR.	ÉP (MM) D (MM)	LONG (MM) L (MM)	LARG (MM) B (MM)	M2/PAQ M2/PAK	CHF/M2 CHF/M2
1307 5644	20	1250	600	15.00	9.00
1307 5646	30	1250	600	10.50	9.30
1307 5648	40	1250	600	7.50	12.40
1307 5650	50	1250	600	6.00	15.50
1307 5652	60	1250	600	5.25	18.60
1307 5654	80	1250	600	3.75	24.80
1307 5656	100	1250	600	3.00	31.00
1307 5658	120	1250	600	2.25	37.20
1307 5660	140	1250	600	2.25	43.40
1307 5662	160	1250	600	2.25	49.60
1307 5664	180	1250	600	1.50	58.50
1307 5666	200	1250	600	1.50	65.00
1307 5668	220	1250	600	1.50	81.40
1307 5670	240	1250	600	1.50	88.80
1 1000 8788	260	1250	600	0.75	96.20
1 1000 8789	280	1250	600	0.75	103.60
1 1000 8790	300	1250	600	0.75	111.00
1 1000 8791	320	1250	600	0.75	118.40
1 1000 8792	340	1250	600	0.75	125.80
1 1000 8793	360	1250	600	0.75	133.20

XPS Drain SF

Polystyrène extrudé avec battues sur les 4 côtés, doté sur une face d'une couche drainante et filtrante.

XPS Drain SF

Extrudierter Polystyrol-Hartschaum als Wärmedämmschicht, Noppenbahn mit aufkaschiertem Schutzvlies als Filter-/Drainageschicht.

N° ARTICLE ARTIKEL-NR.	ÉP (MM) D (MM)	LONG (MM) L (MM)	LARG (MM) B (MM)	M2/PAQ M2/PAK	CHF/M2 CHF/M2
1307 5960	50/60	1250	600	5.25	35.50
1307 5970	60/70	1250	600	4.50	38.60
1307 5980	80/90	1250	600	3.75	44.80
1307 5910	100/110	1250	600	3.00	51.00
1307 5900	120/130	1250	600	2.25	57.20
1307 5920	140/150	1250	600	2.25	63.40
1307 5930	160/170	1250	600	2.25	69.60
1307 5940	180/190	1250	600	1.50	78.50
1307 5950	200/210	1250	600	1.50	85.00
1 1000 8908	220/230	1250	600	1.50	94.80
1 1000 8909	240/250	1250	600	1.50	101.60

$$\lambda_D = 0.022 \text{ W/(m}\cdot\text{K)}$$



swisspor TETTO



**L'isolation la plus performante
avec sous-couverture intégrée**



AIOFOM Bandes de rive en mousse PE

Mousse PE, blanc.

N° ARTICLE ARTIKEL-NR.	ÉP (MM) D (MM)	LARG (MM) B (MM)	M1/RLX M1/ROL.	CHF/% M1 CHF/% M1
1312 2110	8	100	50	32.50
1312 2112	8	120	50	38.70
1312 2115	8	150	50	49.70
1312 2118	8	180	50	59.30
1 1000 8915	8	200	50	65.60
1 1000 8916	8	250	50	81.90

AIOFFOM Randstellstreifen

PE Schaum, weiss.

**AIOFOM Bandes de rive mousse PE pré-découpée, avec feuille autocollante**

Mousse PE, bleu.

N° ARTICLE ARTIKEL-NR.	ÉP (MM) D (MM)	LARG (MM) B (MM)	M1/RLX M1/ROL.	CHF/% M1 CHF/% M1
1312 2212	8	120	25	118.80
1312 2215	8	150	25	130.60
1312 2218	8	180	25	143.90
1312 2220	8	200	25	154.40
1 1000 8921	8	250	25	193.10

AIOFOM Randstellstreifen mit PE-Folien-Beschichtung

PE Schaum, blau.

TETTO Alu

Panneau d'isolation en polyuréthane sans sous-couverture intégrée, 2 faces alu étanches à la diffusion de vapeur.

N° ARTICLE ARTIKEL-NR.	ÉP (MM) D (MM)	LONG (MM) L (MM)	LARG (MM) B (MM)	CHF/M2 CHF/M2
1 1000 8978	80	2350	1000	24.00
1 1000 8979	100	2350	1000	29.60
1 1000 8980	120	2350	1000	35.20
1 1000 8981	140	2350	1000	41.00
1 1000 8982	160	2350	1000	45.00
1 1000 8983	180	2350	1000	51.30
1 1000 8984	200	2350	1000	57.80
1 1000 8985	220	2350	1000	64.30
1 1000 8986	240	2350	1000	70.80

TETTO Alu

Polyurethanplatte beidseitig mit diffusionsdichtem Aluminium kaschiert. Umlaufend mit Nut und Kamm. Ohne Unterdachfolie. Parallel zur Traufe von unten nach oben versetzt verlegen.

swissporVAPACELL 50 R

Face supérieure avec voile anti-glissement. Recouvrement adhésif sur les 2 côtés. Valeur SD = 60 m.

N° ARTICLE ARTIKEL-NR.	LONG (M1) L (M1)	LARG (M1) B (M1)	M2/RLX M2/ROL	RLX/PAL ROL/PAL	CHF/M2 CHF/M2
1350 3015	20	1.09	21.80	24	4.20

swissporVAPACELL 50 R

Dampfbremse aus Polymerbitumen, oberseitig mit rutschhemmendem Vlies. Rand beidseitig klebeaktiv. s-Wert 60 m.

**swissporVAPACELL 100 R**

Face supérieure avec voile anti-glissement. Recouvrement adhésif sur les 2 côtés. Valeur SD = 100 m.

N° ARTICLE ARTIKEL-NR.	LONG (M1) L (M1)	LARG (M1) B (M1)	M2/RLX M2/ROL	RLX/PAL ROL/PAL	CHF/M2 CHF/M2
1350 3020	10	1.09	10.90	24	6.00

swissporVAPACELL 100 R

Dampfbremse aus Polymerbitumen, oberseitig mit rutschhemmendem Vlies. Rand beidseitig klebeaktiv. s-Wert 100 m.



BIKUTOP LL Pare-vapeur

BIKUTOP LL Dampfbremsen

N° ARTICLE ARTIKEL-NR.	DÉSIGNATION BEZEICHNUNG	FACE SUPÉRIEURE/ INFÉRIEURE	OBERFLÄCHE OBEN/ UNTEN	EP (MM) D (MM)	LONG (M1) L (M1)	LARG (M1) B (M1)	M2/PAL M2/PAL	CHF/M2 CHF/M2
1350 0060	BIKUPLAN LL VARIO v, EG3.5 pp,pp	Voile/c. de glisst, film 10 cm	Flam/Gleitlage, 10 cm Folie	3.50	8	1.10	176.0	12.00
1350 0062	BIKUPLAN LL VARIO Stria ¹⁾ , EG3.5 pp,pp	Voile/c. de glisst, film 10 cm	Vlies/Gleitlage, 10 cm Folie	3.50	8	1.10	176.0	11.90
1350 0010	BIKUVAP LL EVA*, EVA3.5 ts,pp	Ts/voile	Ts/Vlies	3.50	8	1.10	193.6	7.80
1 1000 9048	BIKUVAP LL EVA flam*, EVA3.5 ts,flam	Ts/flam	Tsflam	3.50	8	1.10	193.6	7.90
1350 0055	BIKUPLAN LL MULTI GG4*, EW3.8 pp,ts	Voile/ts	Vlies/ts	3.80	8	1.10	176.0	10.70
1350 0050	BIKUPLAN LL MULTI GG4 flam*, EW3.8 pp,flam	Voile/flam	Vlies/flam	3.80	8	1.10	176.0	10.90

* Soudable en pleine surface sur support béton.

* Auch auf starre Unterkonstruktionen (Beton) schweisbar.

¹⁾ Pare-vapeurs, application sur panneau bois. Face inférieure avec bandes autocollantes.¹⁾ Damfentspannung auf Holzplattenuntergrund, Folie entfernen. Unterseite mit Kaltselbstklebestreifen.

Couche inférieure

Unterbahnen

N° ARTICLE ARTIKEL-NR.	DÉSIGNATION BEZEICHNUNG	FACE SUPÉRIEURE/ INFÉRIEURE	OBERFLÄCHE OBEN/ UNTEN	EP (MM) D (MM)	LONG (M1) L (M1)	LARG (M1) B (M1)	M2/PAL M2/PAL	CHF/M2 CHF/M2
1350 0060	BIKUPLAN LL VARIO v, EG3.5 pp,pp	Voile/c. de glisst, film 10 cm	Vlies/Gleitlage, 10 cm Folie	3.50	8	1.10	176.0	12.00
1350 0062	BIKUPLAN LL VARIO Stria ¹⁾ , EP3.5 pp,pp	Voile/c. de glisst, film 10 cm	Vlies/Gleitlage, 10 cm Folie	3.50	8	1.10	176.0	11.90
1350 0061	BIKUPLAN LL VARIO flam, EG3.5 flam,pp	Flam/c. de glisst, film 10 cm	Flam/Gleitlage 10 cm Folie	3.50	8	1.10	176.0	11.70
1350 0055	BIKUPLAN LL MULTI GG4*, EW3.8 pp,ts	Voile/ts	Vlies/ts	3.80	8	1.10	176.0	10.70
1350 0050	BIKUPLAN LL MULTI GG4 flam*, EW3.8 pp,flam	Voile/flam	Vlies/flam	3.80	8	1.10	176.0	10.90

* Soudable en pleine surface sur support béton.

* Auch auf starre Unterkonstruktionen (Beton) schweisbar.

¹⁾ Pare-vapeurs, application sur panneau bois. Face inférieure avec bandes autocollantes.¹⁾ Damfentspannung auf Holzplattenuntergrund, Folie entfernen. Unterseite mit Kaltselbstklebestreifen.

Couche supérieure

Oberbahnen

N° ARTICLE ARTIKEL-NR.	DÉSIGNATION BEZEICHNUNG	FACE SUPÉRIEURE/ INFÉRIEURE	OBERFLÄCHE OBEN/ UNTEN	EP (MM) D (MM)	LONG (M1) L (M1)	LARG (M1) B (M1)	M2/PAL M2/PAL	CHF/M2 CHF/M2
1350 0162	BIKUTOP LL SPEED, EP4.2 a,flam	Ardoisé gris clair/flam	Schiefer hellgrau/flam	4.20	8	1.10	176.0	12.30
1350 0168	BIKUTOP LL SPEED WF, EP4.2 a,flam WF	Ardoisé gris clair/flam	Schiefer hellgrau/flam	4.20	8	1.10	176.0	12.70
1 1000 9053	BIKUTOP LL TERRA ¹⁾ *, EP5.2 a,flam WF	Ardoisé gris/flam	Schiefer grau/flam	5.20	7	1.10	115.5	13.20
1350 0160	BIKUTOP LL VERTE ¹⁾ *, EP5.2 a,flam WF	Ardoisé vert/flam	Schiefer grün/flam	5.20	7	1.10	115.5	14.50
1350 0180	BIKUTOP LL FORTE ¹⁾ *, EP5.3 a,flam	Ardoisé gris clair/flam	Schiefer hellgrau/flam	5.30	7	1.10	115.5	14.10
1 1000 9056	BIKUTOP LL PLATINIUM ¹⁾ *, EP5.3 a,flam WF	Ardoisé gris clair/flam	Schiefer hellgrau/flam	5.30	7	1.10	115.5	15.90
1 1000 9057	BIKUTOP LL RENO, EP5.3 a,flam	Ardoisé gris clair/flam	Schiefer hellgrau/flam	5.30	7	1.10	115.5	16.40

* Utilisable également en pose monocouche sur support béton. Mise en œuvre par soudage en plein.

* Auch als einlagige BIKUTOP LL Abdichtung vollflächig auf starre, vorbehandelte Unterkonstruktion (Beton) schweisbar.

¹⁾ Anti-racines pour système de toiture avec végétalisation extensive (pente $\geq 0\%$) et couche de lestage en gravier (pente $< 1.5\%$).¹⁾ Wurzelfest, unter extensiver Begrünung (Gefälle $\geq 0\%$) und Kiesschicht (Gefälle $< 1.5\%$).²⁾ Compatible avec l'enrobé bitumineux, mais à ne pas utiliser sous l'asphalte coulé.²⁾ Walzasphalt verträglich, unter Gussasphalt nicht einsetzbar.³⁾ Testé selon la norme SN EN 14695.³⁾ Geprüft gem. SM EN 14695.

BIKUTOP Pare-vapeur

BIKUTOP Dampfbremsen

N° ARTICLE ARTIKEL-NR.	DÉSIGNATION BEZEICHNUNG	FACE SUPÉRIEURE/ INFÉRIEURE	OBERFLÄCHE OBEN/ UNTEN	EP (MM) D (MM)	LONG (M1) L (M1)	LARG (M1) B (M1)	M2/PAL M2/PAL	CHF/M2 CHF/M2
1 1000 9060	BIKUVAP KS Alu, EVA1.3 alu,pp	alu/c. glisst, 10 cm flam	Alu/Gleitlage, 10 cm flam	1.30	20	1.10	528.0	9.20
1350 0045	BIKUPLAN EGV3	Ts/ts	Ts/ts	3.00	10	1.00	200.0	6.90
1350 0047	BIKUPLAN EGV3.5 v flam*	Voile/flam	Vlies/flam	3.50	10	1.00	200.0	7.60
1 1000 9063	BIKUPLAN EGV3.5 flam / flam*	Flam/flam	Flam/flam	3.50	10	1.00	200.0	7.60
1350 0010	BIKUVAP LL EVA*3.5	Ts/voile	Ts/Vlies	3.50	8	1.10	193.6	7.80
1 1000 9048	BIKUVAP LL EVA 3.5 flam*	Ts/flame	Ts/flam	3.50	8	1.10	193.6	7.90
1350 0147	BIKUTOP EP4 v*	Ts/voile	Ts/Vlies	4.00	8	1.00	160.0	9.50

50

VAPAROID

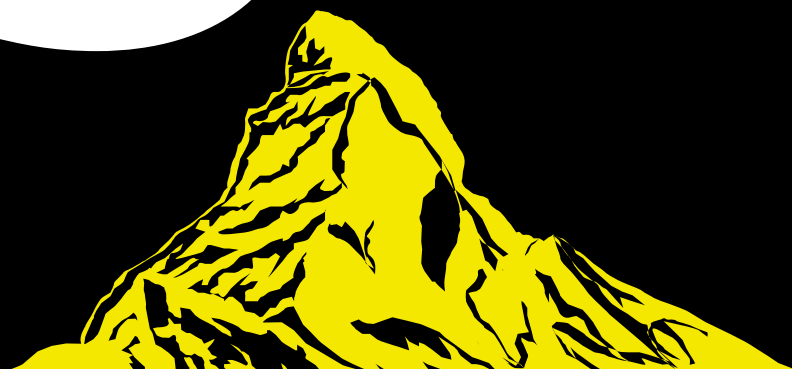

Depuis 1965, Vaparoid SA produit votre étanchéité bitumineuse en Valais. 50 ans d'expérience qui mettent nos produits à la pointe de la technique.

50 années d'expérience nous permettent de vous assurer la meilleure qualité pour une très grande longévité. Les produits swissporBIKUTOP sont parfaitement compatibles avec le standard Minergie Eco (1^{ère} ou 2^{nde} priorité). Leur durabilité est améliorée par une gestion rigoureuse des flux de matière et l'utilisation de produits recyclés.

swisspor BIKUTOP ECO

swisspor BIKUTOP LL

swisspor BIKUTOP

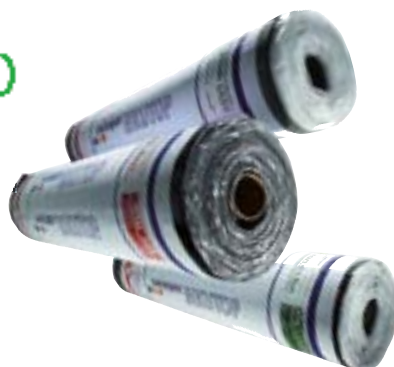

des produits de
qualité fabriqués en Suisse.



Couche inférieure

Unterbahnen

N° ARTICLE ARTIKEL-NR.	DÉSIGNATION BEZEICHNUNG	FACE SUPÉRIEURE/INFÉ- RIEURE	OBERFLÄCHE OBEN/ UNTEN	EP (MM) D (MM)	LONG (M1) L (M1)	LARG (M1) B (M1)	M2/PAL M2/PAL	CHF/M2 CHF/M2
1350 0045	BIKUPLAN EGV3	Ts/ts	Ts/ts	3.0	10.00	1.00	200.0	6.90
1 1000 9065	BIKUPLAN EGV3 speed	Voile/ts	Vlies/ts	3.0	10.00	1.00	200.0	7.20
1350 0047	BIKUPLAN EGV3.5 v flam*	Voile/flam	Vlies/flam	3.5	10.00	1.00	200.0	7.60
1 1000 9063	BIKUPLAN EGV3.5 flam / flam*	Flam/flam	Flam/flam	3.5	10.00	1.00	200.0	7.60

* Soudable en pleine surface sur support béton.

* Auch auf starre Unterkonstruktionen (Beton) schweisbar.

Couche supérieure

Oberbahnen

N° ARTICLE ARTIKEL-NR.	DÉSIGNATION BEZEICHNUNG	FACE SUPÉRIEURE/INFÉ- RIEURE	OBERFLÄCHE OBEN/UNTEN	EP (MM) D (MM)	LONG (M1) L (M1)	LARG (M1) B (M1)	M2/PAL M2/PAL	CHF/M2 CHF/M2
1350 0147	BIKUTOP EP4 v	Ts/voile	Ts/Vlies	4.00	8	1.00	160.0	9.50
1350 0115	BIKUTOP EP4 flam	Ts/flam	Ts/flam	4.00	8	1.00	160.0	9.50
1350 0130	BIKUTOP EP4 WF flam	Ts/flam	Ts/flam	4.00	8	1.00	160.0	9.80
1 1000 9068	BIKUTOP EP4 WF S flam	Ardoisé gris/flam	Schiefer grau/flam	4.00	8	1.00	160.0	9.80
1350 0145	BIKUTOP EP4 S flam	Ardoisé gris/flam	Schiefer grau/flam	4.00	8	1.00	160.0	9.50
1350 0210	BIKUTOP EP5 flam*	Ts/flam	Ts/flam	5.00	8	1.00	120.0	11.00
1350 0220	BIKUTOP EP5 WF flam ¹⁾ *	Ts/flam	Ts/flam	5.00	8	1.00	120.0	11.40
1350 0223	BIKUTOP EP5 WF S flam ¹⁾ *	Ardoisé gris/flam	Schiefer grau/flam	5.00	8	1.00	120.0	11.40
1350 0230	BIKUTOP EP5 S flam*	Ardoisé gris/flam	Schiefer grau/flam	5.00	8	1.00	120.0	11.00

* Utilisable également en pose monocouche sur support béton. Mise en œuvre par soudage en plein.

* Auch als einlagige BIKUTOP Abdichtung vollflächig auf starre, vorbehandelte Unterkonstruktion (Beton) schweisbar.

¹⁾ Anti-racines pour système de toiture avec végétalisation extensive et couche de lestage en gravier (pente < 1.5%).¹⁾ Wurzelfest, unter extensiver Begrünung (Gefälle ≥ 0%) und Kiesschicht (Gefälle < 1.5%).

Couche de séparation et de protection

Schutzlagen

N° ARTICLE ARTIKEL-NR.	DÉSIGNATION BEZEICHNUNG	FACE SUPÉRIEURE/INFÉ- RIEURE	OBERFLÄCHE OBEN/UNTEN	EP (MM) D (MM)	LONG (M1) L (M1)	LARG (M1) B (M1)	M2/PAL M2/PAL	CHF/M2 CHF/M2
1350 0005	BIKUTEC V60, OV2.0	Ts/ts	Ts/ts	2.00	10	1.00	300.0	3.90

SWISSPOR Accessoires

SWISSPOR Zubehör

Enduit d'apprêt

Bituminöse Haftvermittler

N° ARTICLE ARTIKEL-NR.	DÉSIGNATION	BEREICHNUNG	RÉCIPIENT (LT) GEBINDE (LT)	TEMPÉRATURES LIMITES D'UTILISATION ANWENDUNGSGRENZTEMPERATUR	CHF/LT CHF/LT
1350 4035/040/045	Laque bitumeuse VS 102*	Bitumenlack VS 102*	10/25/200	de + 5°C à + 40 °C	10.40*/9.60*/8.80*
1 1000 9091	Laque bitumineuse VS BASIC*	Bitumenlack VS BASIC*	25	de + 5°C à + 40 °C	3.80
1 1000 9092/93	BIKUPONTE Primer*	BIKUPONTE Primer*	10/25	de + 5°C à + 40 °C	7.20/6.80
1 1000 9094/95	GREEN LINE Emul- sion*	GREEN LINE Bitume- nemulsion*	10/25	de + 10°C à + 40 °C	6.40/5.80

* + taxe COV CHF 1.50/litre.

*zzgl. VOC Abgabe CHF 1.50/lit.

Colle PUR

PUR-Dachkleber

Consomatation : surface env. 150 g/m2 - zone bordure 300 g/m2.

Fläche ca. 150 g/m2 , Rand- und Eckbereich 300 g/m2.

N° ARTICLE ARTIKEL-NR.	DÉSIGNATION	BEREICHNUNG	RÉCIPIENT (KG) GEBINDE (KG)	RÉCIPIENTS/CARTON GEBINDE/KARTON	CHF/KG CHF/KG
1350 0340	Colle PUR ¹⁾ *	PUR-Dachkleber ¹⁾ *	2.00	5	17.00

* + taxe COV CHF 1.50/litre

*zzgl. VOC Abgabe CHF 1.50/lit

¹⁾ En cas d'application sur toiture nue, contacter le support technique pour tout renseignement¹⁾ Für Flachdächer ohne Schutz- und Nutzschiicht kontaktieren sie bitte den Technischen Support

**Profil triangulaire en bitume élastomère
25x25 mm**

Profils triangulaires en bitume .

N° ARTICLE ARTIKEL-NR.	LARG (MM) B (MM)	HT (MM) H (MM)	M1/CTN M1/KART.	CHF/M1 CHF/M1
1350 4018	25	25	25	3.30

**Elastomer-Bitumenkeile
25 x 25 mm**

Bitumenkeile.

**Bitume 85/25**

Masses collantes.

N° ARTICLE ARTIKEL-NR.	KG/BLOC KG/BLOCK	CHF/KG CHF/KG
1350 4008	25	sur demande auf Anfrage

Blockbitumen 85/25

Heissbitumen-Klebmassen.

SwissporGOMM

Aggloméré de caoutchouc.

N° ARTICLE ARTIKEL-NR.	ÉP (MM) D (MM)	LONG (M1) L (M1)	LARG (M1) B (M1)	CHF/M2 CHF/M2
1 1000 9113	6	10	1.25	9.30
1319 9900	8	8	1.25	12.20

SwissporGOMM

PUR-gebundener Kautschuk.



goEPS 038 F15

goEPS 038 F15

N° ARTICLE ARTIKEL-NR.	ÉP (MM) D (MM)	LONG (MM) L (MM)	LARG (MM) B (MM)	M2/PAQ M2/PAK	CHF/M2 CHF/M2
1313 0735	10	1000	500	25.00	1.50
1 1000 8173	15	1000	500	17.00	2.30
1313 0737	20	1000	500	12.50	2.60
1313 0738	30	1000	500	8.00	3.90
1313 0739	40	1000	500	6.00	5.20
1313 0740	50	1000	500	5.00	6.60
1313 0741	60	1000	500	4.00	7.90
1313 0742	80	1000	500	3.00	10.50
1313 0743	100	1000	500	2.50	13.10
1313 0744	120	1000	500	2.00	15.70
1 1000 8172	140	1000	500	1.50	18.30
1313 0745	150	1000	500	1.50	19.70
1 1000 8175	160	1000	500	1.50	21.00
1 1000 8176	180	1000	500	1.50	23.60
1313 0746	200	1000	500	1.00	26.20
1313 0748	250	1000	500	1.00	32.80
1 1000 8181	300	1000	500	0.50	39.30
1 1000 8184	500	1000	500	0.50	65.50

goEPS 036 F20

goEPS 036 F20

N° ARTICLE ARTIKEL-NR.	ÉP (MM) D (MM)	LONG (MM) L (MM)	LARG (MM) B (MM)	M2/PAQ M2/PAK	CHF/M2 CHF/M2
0200010	10	1000	500	25.00	1.70
0200015	15	1000	500	17.00	2.60
1313 0760	20	1000	500	12.50	3.00
1313 0762	30	1000	500	8.00	4.60
1313 0764	40	1000	500	6.00	6.10
1313 0766	50	1000	500	5.00	7.60
0200060	60	1000	500	4.00	9.10
0200080	80	1000	500	3.00	12.20
1313 0769	100	1000	500	2.50	15.20
0200120	120	1000	500	2.00	18.20
0200140	140	1000	500	1.50	21.30
0200150	150	1000	500	1.50	22.80
1 1000 8157	160	1000	500	1.50	24.30
0200180	180	1000	500	1.50	27.40
0200200	200	1000	500	1.00	30.40
0200250	250	1000	500	1.00	38.00
0200300	300	1000	500	0.50	45.60
0200500	500	1000	500	0.50	76.00



goEPS 033 F30

goEPS 033 F30

N° ARTICLE ARTIKEL-NR.	ÉP (MM) D (MM)	LONG (MM) L (MM)	LARG (MM) B (MM)	M2/PAQ M2/PAK	CHF/M2 CHF/M2
0400070	10	1000	500	25.00	2.60
0400075	15	1000	500	17.00	3.80
1313 0750	20	1000	500	12.50	4.70
1313 0752	30	1000	500	8.00	7.10
1313 0754	40	1000	500	6.00	9.40
1313 0756	50	1000	500	5.00	11.80
1313 0758	60	1000	500	4.00	14.10
0400080	80	1000	500	3.00	18.80
0400100	100	1000	500	2.50	23.50
0400120	120	1000	500	2.00	28.20
0400140	140	1000	500	1.50	32.90
0400150	150	1000	500	1.50	35.30
0400160	160	1000	500	1.50	37.60
0400180	180	1000	500	1.50	42.30
1 1000 8143	200	1000	500	1.00	47.00
0400250	250	1000	500	1.00	58.80
0400300	300	1000	500	0.50	70.50
0400500	500	1000	500	0.50	117.50

goroll T/SE Alu KraftPE

goroll T/SE Alu KraftPE

N° ARTICLE ARTIKEL-NR.	ÉP (MM) D (MM)	M2/RLX M2/ROL.	CHF/M2 CHF/M2
1313 0010	11/10	8.00	5.40
1313 0020	22/20	8.00	7.10
1313 0030	32/30	8.00	8.70
1313 0040	43/40	6.00	10.30

goroll F20 Alu KraftPE

goroll F20 Alu KraftPE

N° ARTICLE ARTIKEL-NR.	ÉP (MM) D (MM)	M2/RLX M2/ROL.	CHF/M2 CHF/M2
1313 0220	20	8.00	6.90
1313 0230	30	8.00	8.60
1 1000 8227	40	7.00	10.30

goroll F30 Alu KraftPE

goroll F30 Alu KraftPE

N° ARTICLE ARTIKEL-NR.	ÉP (MM) D (MM)	M2/RLX M2/ROL.	CHF/M2 CHF/M2
1 1000 8228	20	8.00	8.40



goplan G bleu

goplan G Blau

N° ARTICLE ARTIKEL-NR.	ÉP (MM) D (MM)	LONG (MM) L (MM)	LARG (MM) B (MM)	M2/PAQ M2/PAK	CHF/M2 CHF/M2
1 1000 8209	20	1000	500	12.50	5.50
1 1000 8215	30	1000	500	8.00	8.30
1 1000 8217	40	1000	500	6.00	11.00
1313 3405	50	1000	500	5.00	12.50
1313 3406	60	1000	500	4.00	15.00
1313 3408	80	1000	500	3.00	20.00
1313 3410	100	1000	500	2.50	25.00
1313 3412	120	1000	500	2.00	30.00
1 1000 8206	140	1000	500	1.50	35.00
1 1000 8207	160	1000	500	1.50	40.00
1 1000 8208	180	1000	500	1.00	47.70
1 1000 8210	200	1000	500	1.00	53.00
1 1000 8211	220	1000	500	1.00	61.60
1 1000 8212	240	1000	500	1.00	67.20
1 1000 8213	260	1000	500	1.00	72.80
1 1000 8214	280	1000	500	0.50	78.40
1 1000 8216	300	1000	500	0.50	84.00

goHiComplact® PLUS

goHiComplact® PLUS

N° ARTICLE ARTIKEL-NR.	ÉP (MM) D (MM)	LONG (MM) L (MM)	LARG (MM) B (MM)	M2/PAQ M2/PAK	CHF/M2 CHF/M2
1 1000 8193	60	980	580	2.842	37.00
1 1000 8194	80	980	580	2.274	49.50
1 1000 8187	100	980	580	1.705	61.80
1 1000 8188	120	980	580	1.705	74.30
1 1000 8189	140	980	580	1.137	86.50
1 1000 8190	160	980	580	1.137	98.90
1 1000 8191	180	980	580	1.137	111.20
1 1000 8192	200	980	580	1.137	123.60

Bandes de rive goroll

Dämmrollen

01.J15

Bande de rive goroll-T/SE 8 mm

goroll-T/SE - Trittschallrand-
dämmstreifen 8 mm

N° ARTICLE ARTIKEL-NR.	DIM (MM) DIM (MM)	M1/RLX M1/ROL.	M1/SAC M1/SACK	CHF/M1 CHF/M1
1313 2128	120/8	50	300	0.95
1 1000 8131	150/8	50	200	1.05
1 1000 8132	200/8	50	200	1.20

Bande de rive go-PE - 8mm sans languette auto-
collantgo-PE-Randdämmstreifen - 8 mm ohne Fo-
lienwinkel

N° ARTICLE ARTIKEL-NR.	DIM (MM) DIM (MM)	M1/RLX M1/ROL.	M1/SAC M1/SACK	CHF/M1 CHF/M1
1313 2212	120/8	50	500	0.40
1313 2215	150/8	50	400	0.50
1313 2220	200/8	50	300	0.68

Bande de rive goroll-T/SE - 8 mm en équerre
autocollantegoroll-T/SE - Trittschallranddämmstreifen - 8 mm
mit selbstklebendem Standfuss

N° ARTICLE ARTIKEL-NR.	DIM (MM) DIM (MM)	M1/RLX M1/ROL.	M1/SAC M1/SACK	CHF/M1 CHF/M1
1 1000 8129	100/8	25	100	1.40

Styrodur® 2800 C

Panneau de socle en XPS-R pour murs périphériques. Surface gaufrée comme support d'enduit

Styrodur® 2800 C

Sockelplatte für Aussenwände. Mit geprägter Oberfläche als tragfähigem Putzgrund



N° ARTICLE ARTIKEL-NR.	ÉP (MM) D (MM)	LONG (MM) L (MM)	LARG (MM) B (MM)	M2/PAQ M2/PAK	CHF/M2 CHF/M2
1306 0020	20	1250	600	15.00	9.00
1306 0030	30	1250	600	10.50	9.60
1306 0040	40	1250	600	7.50	12.80
1 1000 8091	50	1250	600	6.00	16.00
1306 0060	60	1250	600	5.25	19.20
1 1000 8093	80	1250	600	3.75	25.60
1306 0100	100	1250	600	3.00	32.00
1306 1000	120	1250	600	3.00	38.40
1 1000 8082	140	1250	600	2.25	44.80
1306 0125	160	1250	600	2.25	51.20
1 1000 8084	180	1250	600	1.50	60.30
1 1000 8086	200	1250	600	1.50	67.00

Styrodur® 3000 CS

Panneau d'isolation universel en XPS avec battues de 15 mm sur le pourtour

Styrodur® 3000 CS

Universaldämmplatte mit Schümhaut und umlaufendem Stufenfalz von 15mm.

N° ARTICLE ARTIKEL-NR.	ÉP (MM) D (MM)	LONG (MM) L (MM)	LARG (MM) B (MM)	M2/PAQ M2/PAK	CHF/M2 CHF/M2
1 1000 8101	30	1250	600	10.50	9.30
1 1000 8102	40	1250	600	7.50	12.40
1 1000 8103	50	1250	600	6.00	15.50
1 1000 8104	60	1250	600	5.25	18.60
1 1000 8105	80	1250	600	3.75	24.80
1 1000 8094	100	1250	600	3.00	31.00
1 1000 8095	120	1250	600	3.00	37.20
1 1000 8096	140	1250	600	2.25	43.40
1 1000 8097	160	1250	600	2.25	49.60
1 1000 8098	180	1250	600	1.50	58.50
1 1000 8099	200	1250	600	1.50	65.00
1 1000 8100	240	1250	600	1.50	88.80

Styrodur® 4000 CS

Panneau XPS pour charges lourdes avec battues de 15 mm sur le pourtour

Styrodur® 4000 CS

Schwerlastplatten mit Schäumhaut und umlaufendem Stufenfalz von 15mm



N° ARTICLE ARTIKEL-NR.	ÉP (MM) D (MM)	LONG (MM) L (MM)	LARG (MM) B (MM)	M2/PAQ M2/PAK	CHF/M2 CHF/M2
1 1000 8112	60	1250	600	5.25	24.60
1 1000 8113	80	1250	600	3.75	32.80
1 1000 8106	100	1250	600	3.00	41.00
1 1000 8107	120	1250	600	3.00	49.20
1 1000 8108	140	1250	600	2.25	60.20
1 1000 8109	160	1250	600	2.25	68.80
1 1000 8110	200	1250	600	1.50	94.00
1 1000 8111	240	1250	600	1.50	112.80

Styrodur® 5000 CS

Panneau XPS pour charges lourdes avec battues de 15 mm sur le pourtour

Styrodur® 5000 CS

Schwerlastplatten mit Schäumhaut und umlaufendem Stufenfalz von 15mm

N° ARTICLE ARTIKEL-NR.	ÉP (MM) D (MM)	LONG (MM) L (MM)	LARG (MM) B (MM)	M2/PAQ M2/PAK	CHF/M2 CHF/M2
1 1000 8119	60	1250	600	5.25	37.20
1 1000 8120	80	1250	600	3.75	49.60
1 1000 8114	100	1250	600	3.00	62.00
1 1000 8115	120	1250	600	3.00	76.80
1 1000 8116	160	1250	600	2.25	102.40
1 1000 8117	200	1250	600	1.50	128.00
1 1000 8118	240	1250	600	1.50	158.40

Misapor Standard

Misapor Standard

N° ARTICLE ARTIKEL-NR.	DÉSIGNATION	BEREICHNUNG	M3/SAC M3/SACK	CHF/M3 CHF/M3
1365 3030	Misapor verre cellulaire 10/50	Misapor Schaumglas 10/50	2	185.15
1365 3040	Misapor verre cellulaire 10/75	Misapor Schaumglas 10/75	2	156.65

Disponible en vrac

Lose verfügbar

Big Bag Misapor

Big Bag Misapor

N° ARTICLE ARTIKEL-NR.	DÉSIGNATION	BEREICHNUNG	CHF/PCE CHF/STK
9999 0315	Big-Bag Misapor livré	Big-Bag Misapor geliefert	71.20
9999 0316	Big-Bag Misapor retour	Big-Bag Misapor zurück	53.40
9999 0318	Big-Bag Misapor 2m3 «PERDU» non repris	Big-Bag Misapor 2m3 «Einweg» keine Rücknahme	14.00
9999 0319	Big-Bag Misapor 3m3 «PERDU» non repris	Big-Bag Misapor 3m3 «Einweg» keine Rücknahme	18.00

Idikell® M 4021/05

Feuille lourde viscoélastique collante.

Classe d'incendie 5.2, AEAI.

Idikell® M 4021/05

Schwerfolie zur Schalldämmung und Schalldämpfung.

Brandkennziffer 5.2, VKF.



N° ARTICLE ARTIKEL-NR.	DIM (MM) DIM (MM)	PLAQUE/PAL PLATTEN/PAL	M2/PAL M2/PAL	CHF/M2 CHF/M2
1353 3007	1000/500/5	180	90	31.85

Absorption phonique avec Ampaphon**Schallabsorbierung mit Ampaphon**

N° ARTICLE ARTIKEL-NR.	DÉSIGNATION BEZEICHNUNG	COULEUR FARBE	DIM (MM) DIM (MM)	PLAQUE/CTN PLATTEN/KART.	M2/CTN M2/KART.	CHF/CTN CHF/KART.
1 1000 8341	Ampaphon® Melamid® B 600 Pyramid 65/20	Blanc Weiss	600/600/65	12	4.32	497.65
1 1000 8342	Ampaphon® Melamid® B 600 Pyramid 65/20	Gris Grau	600/600/65	12	4.32	429.85

Accessoires pour la protection contre le bruit**Zubehör für Lärmschutz**

N° ARTICLE ARTIKEL-NR.	DÉSIGNATION BEZEICHNUNG	ÉP (MM) D (MM)	LARG (MM) B (MM)	LONG (M1) L (M1)	RLX/CTN ROL./KART.	CHF/M1 CHF/M1
1 1000 8343	Ampaphon® Z 101/05	5	40	10	5	2.00
1 1000 8344	Ampaphon® Z 101/05	5	60	10	5	3.10

N° ARTICLE ARTIKEL-NR.	DÉSIGNATION BEZEICHNUNG	PCE/CTN STK/KART.	CHF/PCE CHF/STK
1354 0860	Ampaphon® Z 600	100	4.20

N° ARTICLE ARTIKEL-NR.	DÉSIGNATION BEZEICHNUNG	KG/BID KG/KES.	CHF/KG CHF/KG
1 1000 8345	Ampaphon® Z 200 adhesive	6	16.40

Laine de cellulose Isofloc

Zellulosedämmung Isofloc



N° ARTICLE ARTIKEL-NR.	KG/SAC KG/SACK	CHF/SAC CHF/SACK
1335 7000	12.5	22.50

Systeme d'isolation periphérique FIXIT

Prix sur demande.

Perimeterdämmung FIXIT

Preis auf Anfrage.





MARMORAN

Réaliser des façades de rêve

Pierre naturelle sans joints sur isolation extérieure

Les SYSTÈMES ROBUSTO UNIVERSAL et CERAMO de MARMORAN multiplient les libertés formelles des façades à isolation renforcée. Le SYSTÈME ROBUSTO UNIVERSAL à couche épaisse permet l'association entre des panneaux isolants à hautes performances (HiCompact 023, HiCompact Ultra 025 ou Marmopor TOP 030) et un revêtement minéral naturel sans joints (poids du revêtement jusqu'à 70 kg/m²).

Saint-Gobain Weber SA est le fabricant suisse leader du marché avec les systèmes et produits MARMORAN, Weber et KBS. Bénéficiant d'un service de qualité fourni par plus de 60 spécialistes, les produits innovants et orientés solutions optimisent la productivité sur le chantier.

**Systeme d'isolation périphérique
WEBER-MARMORAN**

Prix sur demande.

**Perimeterdämmung
WEBER-MARMORAN**

Preis auf Anfrage.



Alba® carreaux de plâtre massif

Armés de fibres selon SN EN 12859, densité apparente classe M (1000 kg/m³).

N° ARTICLE ARTIKEL-NR.	DÉSIGNATION BEZEICHNUNG	DIM (MM) DIM (MM)	M2/PAL M2/PAL	KG/PAL KG/PAL	CHF/M2 CHF/M2 par palette pro Palette	CHF/M2 CHF/M2 au détail pro Stück
1415 0025	Alba 25 mm	1000/500	20	521.0	15.00	19.10
1415 0040	Alba 40 mm	1000/500	12	501.0	20.50	25.50
1415 0060	Alba 60 mm	666/500	5	310.0	31.50	39.20
1415 0080	Alba 80 mm	666/500	4	330.0	37.80	47.60
1415 0100	Alba 100 mm	666/500	3	310.0	45.10	56.40
1415 0140	Alba 140 mm	500/400	2.8	402.0	65.10	80.90

Alba® Vollgipsplatten

Faserarmiert gem. SN EN 12859, Rohdichte-Klasse M (1000 kg/m³).

**Alba® carreaux de plâtre massif hydro**

Armés de fibres, hydrofuges H1 selon SN EN 12859, densité apparente classe M (1000 kg/m³).

N° ARTICLE ARTIKEL-NR.	DÉSIGNATION BEZEICHNUNG	DIM (MM) DIM (MM)	M2/PAL M2/PAL	KG/PAL KG/PAL	CHF/M2 CHF/M2 par palette pro Palette	CHF/M2 CHF/M2 au détail pro Stück
1415 1025	Alba hydro 25 mm	1000/500	20	521.0	19.90	24.40
1415 1040	Alba hydro 40 mm	1000/500	12	501.0	26.70	33.30
1415 1060	Alba hydro 60 mm	666/500	5	310.0	40.90	51.00
1415 1080	Alba hydro 80 mm	666/500	4	330.0	49.30	61.60
1415 1100	Alba hydro 100 mm	666/500	3	310.0	58.70	73.20
1415 1140	Alba hydro 140 mm	500/400	2.8	402.0	84.50	105.80

Alba® Vollgipsplatten hydro

Faserarmiert, hydrophobiert H1 gem. SN EN 12859, Rohdichte-Klasse M (1000 kg/m³).

Panneaux composites

Verbundplatten

01.K2

Alba® therm EPS panneaux composites avec carreaux de plâtre massif 25 mm

Armés de fibres selon SN EN 12859, densité apparente classe M (1000 kg/m³) avec polystyrène expansé EPS 15, isolation thermique.

Alba® therm EPS Verbundplatten mit Vollgipsplatten 25 mm

Faserarmiert gem. SN EN 12859, Rohdichte-Klasse M (1000 kg/m³) mit expandiertem Polystyrol EPS 15, wärmedämmend.



N° ARTICLE ARTIKEL-NR.	DÉSIGNATION BEZEICHNUNG	DIM (MM) DIM (MM)	M2/PAL M2/PAL	KG/PAL KG/PAL	CHF/M2 CHF/M2 par palette pro Palette	CHF/M2 CHF/M2 au détail pro Stück
1416 0045	AT-EPS 45 mm	1000/500	12	324.6	30.20	36.50
1416 0055	AT-EPS 55 mm	1000/500	10	276.0	32.60	39.40
1416 0065	AT-EPS 65 mm	1000/500	8	225.8	34.90	42.20
1416 0075	AT-EPS 75 mm	1000/500	7	201.6	37.30	45.10
1416 0085	AT-EPS 85 mm	1000/500	6	177.0	39.60	47.90
1416 0105	AT-EPS 105 mm	1000/500	5	152.5	44.90	54.40
1416 0125	AT-EPS 125 mm	1000/500	4	127.4	50.10	60.70
1 1001 0180	AT-EPS 145 mm	1000/500	4	128.6	55.50	67.10
1 1001 0181	AT-EPS 165 mm	1000/500	3	102.6	60.80	73.50
1 1001 0182	AT-EPS 185 mm	1000/500	3	103.8	66.10	80.00

Alba® therm EPS panneaux composites avec carreaux de plâtre massif 40 mm

Armés de fibres selon SN EN 12859, densité apparente classe M (1000 kg/m³) avec polystyrène expansé EPS 15, isolation thermique.

Alba® therm EPS Verbundplatten mit Vollgipsplatten 40 mm

Faserarmiert gem. SN EN 12859, Rohdichte-Klasse M (1000 kg/m³) mit expandiertem Polystyrol EPS 15, wärmedämmend.

N° ARTICLE ARTIKEL-NR.	DÉSIGNATION BEZEICHNUNG	DIM (MM) DIM (MM)	M2/PAL M2/PAL	KG/PAL KG/PAL	CHF/M2 CHF/M2 par palette pro Palette	CHF/M2 CHF/M2 au détail pro Stück
1416 0160	AT-EPS 60 mm	1000/500	9	383.7	38.70	46.80
1416 0170	AT-EPS 70 mm	1000/500	8	345.0	41.10	49.60
1416 0180	AT-EPS 80 mm	1000/500	7	305.2	43.30	52.50
1 1001 0186	AT-EPS 90 mm	1000/500	6	265.8	45.70	55.30
1416 0200	AT-EPS 100 mm	1000/500	5	226.0	48.10	58.20
1416 0220	AT-EPS 120 mm	1000/500	4	186.2	53.40	64.60
1 1001 0189	AT-EPS 140 mm	1000/500	4	187.4	58.70	70.90
1 1001 0190	AT-EPS 160 mm	1000/500	4	188.6	63.90	77.40
1 1001 0191	AT-EPS 180 mm	1000/500	3	147.6	69.30	83.80
1 1001 0192	AT-EPS 200 mm	1000/500	3	148.8	74.60	90.20

Alba® therm hydro EPS panneaux composites avec carreaux de plâtre massif 25 mm

Armés de fibres, hydrofuges H1 selon SN EN 12859, densité apparente classe M (1000 kg/m³) avec polystyrène expansé EPS 15, isolation thermique.

Alba® therm hydro EPS Verbundplatten mit Vollgipsplatten 25 mm

Faserarmiert, hydrophobiert H1 gem. SN EN 12859, Rohdichte-Klasse M (1000 kg/m³) mit expandiertem Polystyrol EPS 15, wärmedämmend.

N° ARTICLE ARTIKEL-NR.	DÉSIGNATION BEZEICHNUNG	DIM (MM) DIM (MM)	M2/PAL M2/PAL	KG/PAL KG/PAL	CHF/M2 CHF/M2 par palette pro Palette	CHF/M2 CHF/M2 au détail pro Stück
1416 1045	ATH-EPS 45 mm	1000/500	12	324.6	34.00	41.10
1416 1055	ATH-EPS 55 mm	1000/500	10	276.0	36.20	43.90
1416 1065	ATH-EPS 65 mm	1000/500	8	225.8	38.60	46.70
1416 1075	ATH-EPS 75 mm	1000/500	7	201.6	41.00	49.50
1416 1085	ATH-EPS 85 mm	1000/500	6	177.0	43.20	52.40
1 1001 0198	ATH-EPS 105 mm	1000/500	5	152.5	48.60	58.80
1 1001 0199	ATH-EPS 125 mm	1000/500	4	127.4	53.90	65.30
1 1001 0200	ATH-EPS 145 mm	1000/500	4	128.6	59.20	71.70
1 1001 0201	ATH-EPS 165 mm	1000/500	3	102.6	64.60	78.10
1 1001 0202	ATH-EPS 185 mm	1000/500	3	103.8	69.80	84.40

Alba® therm hydro EPS panneaux composites avec carreaux de plâtre massif 40 mm

Armés de fibres, hydrofuges H1 selon SN EN 12859, densité apparente classe M (1000 kg/m³) avec polystyrène expansé EPS 15, isolation thermique.

Alba® therm hydro EPS Verbundplatten mit Vollgipsplatten 40 mm

Faserarmiert, hydrophobiert H1 gem. SN EN 12859, Rohdichte-Klasse M (1000 kg/m³) mit expandiertem Polystyrol EPS 15, wärmedämmend.



N° ARTICLE ARTIKEL-NR.	DÉSIGNATION BEZEICHNUNG	DIM (MM) DIM (MM)	M2/PAL M2/PAL	KG/PAL KG/PAL	CHF/M2 CHF/M2 par palette pro Palette	CHF/M2 CHF/M2 au détail pro Stück
1416 1160	ATH-EPS 60 mm	1000/500	9	383.7	43.10	52.20
1416 1170	ATH-EPS 70 mm	1000/500	8	345.0	45.50	55.10
1416 1180	ATH-EPS 80 mm	1000/500	7	305.2	47.90	58.00
1 1001 0206	ATH-EPS 90 mm	1000/500	6	265.8	50.10	60.70
1416 1200	ATH-EPS 100 mm	1000/500	5	226.0	52.50	63.50
1416 1220	ATH-EPS 120 mm	1000/500	4	186.2	57.90	69.90
1416 1225	ATH-EPS 140 mm	1000/500	4	187.4	63.10	76.40
1 1001 0210	ATH-EPS 160 mm	1000/500	4	188.6	68.50	82.80
1 1001 0211	ATH-EPS 180 mm	1000/500	3	147.6	73.70	89.20
1 1001 0212	ATH-EPS 200 mm	1000/500	3	148.8	79.10	95.60

Alba® therm XPS panneaux composites avec carreaux de plâtre massif 25 mm

Armés de fibres selon SN EN 12859, densité apparente classe M (1000 kg/m³) avec polystyrène extrudé à battue XPS 35, isolation thermique, frein-vapeur.

Alba® therm XPS Verbundplatten mit Vollgipsplatten 25 mm

Faserarmiert gem. SN EN 12859, Rohdichte-Klasse M (1000 kg/m³) mit extrudiertem Polystyrol gefälzt XPS 35, wärmedämmend, dampfbremsend.

N° ARTICLE ARTIKEL-NR.	DÉSIGNATION BEZEICHNUNG	DIM (MM) DIM (MM)	M2/PAL M2/PAL	KG/PAL KG/PAL	CHF/M2 CHF/M2 par palette pro Palette	CHF/M2 CHF/M2 au détail pro Stück
1416 2055	AT-XPS 55 mm	1000/500	10	280.0	43.40	52.60
1416 2065	AT-XPS 65 mm	1000/500	8	230.6	49.20	59.50
1 1001 0215	AT-XPS 75 mm	1000/500	7	206.5	55.00	66.50
1416 2085	AT-XPS 85 mm	1000/500	6	181.8	60.70	73.40
1416 2105	AT-XPS 105 mm	1000/500	5	158.0	73.40	88.80
1 1001 0218	AT-XPS 125 mm	1000/500	4	133.0	86.20	104.20
1 1001 0219	AT-XPS 145 mm	1000/500	4	135.4	98.90	119.70
1 1001 0220	AT-XPS 165 mm	1000/500	3	108.60	111.70	135.10
1416 2300	AT-XPS 185 mm	1000/500	3	110.40	124.40	150.40

Alba® therm XPS panneaux composites avec carreaux de plâtre massif 40 mm

Armés de fibres selon SN EN 12859, densité apparente classe M (1000 kg/m³) avec polystyrène extrudé à battue XPS 35, isolation thermique, frein-vapeur.

Alba® therm XPS Verbundplatten mit Vollgipsplatten 40 mm

Faserarmiert gem. SN EN 12859, Rohdichte-Klasse M (1000 kg/m³) mit extrudiertem Polystyrol gefälzt XPS 35 wärmedämmend, dampfbremsend.

N° ARTICLE ARTIKEL-NR.	DÉSIGNATION BEZEICHNUNG	DIM (MM) DIM (MM)	M2/PAL M2/PAL	KG/PAL KG/PAL	CHF/M2 CHF/M2 par palette pro Palette	CHF/M2 CHF/M2 au détail pro Stück
1416 2170	AT-XPS 70 mm	1000/500	8	348.2	52.00	62.90
1416 2180	AT-XPS 80 mm	1000/500	7	309.4	57.80	69.80
1 1001 0224	AT-XPS 90 mm	1000/500	6	270.0	63.40	76.70
1 1001 0225	AT-XPS 100 mm	1000/500	5	230.0	69.20	83.70
1 1001 0226	AT-XPS 120 mm	1000/500	4	190.6	82.00	99.10
1 1001 0227	AT-XPS 140 mm	1000/500	4	193.0	94.60	114.50
1 1001 0230	AT-XPS 200 mm	1000/500	3	155.4	132.90	160.80

Panneaux composites

Verbundplatten

01.K2

Alba® therm hydro XPS panneaux composites avec carreaux de plâtre massif 25 mm

Armés de fibres, hydrofuges H1 selon SN EN 12859, densité apparente classe M (1000 kg/m³) avec polystyrène extrudé à battue XPS 35, isolation thermique, frein-vapeur.

Alba® therm hydro XPS Verbundplatten mit Vollgipsplatten 25 mm

Faserarmiert, hydrophobiert H1 gem. SN EN 12859, Rohdichte-Klasse M (1000 kg/m³) mit extrudiertem Polystyrol gefälzt XPS 35, wärmedämmend und dampfbremsend.



N° ARTICLE ARTIKEL-NR.	DÉSIGNATION BEZEICHNUNG	DIM (MM) DIM (MM)	M2/PAL M2/PAL	KG/PAL KG/PAL	CHF/M2 CHF/M2 par palette pro Palette	CHF/M2 CHF/M2 au détail pro Stück
1416 3055	ATH-XPS 55 mm	1000/500	10	280.0	47.30	57.00
1416 3065	ATH-XPS 65 mm	1000/500	8	229.0	52.90	64.00
1 1001 0233	ATH-XPS 75 mm	1000/500	7	206.5	58.70	70.90
1 1001 0234	ATH-XPS 85 mm	1000/500	6	181.8	64.40	78.00
1416 3105	ATH-XPS 105 mm	1000/500	5	158.0	77.10	93.40
1 1001 0236	ATH-XPS 125 mm	1000/500	4	133.0	89.90	108.70
1 1001 0237	ATH-XPS 145 mm	1000/500	4	135.4	102.60	124.20
1 1001 0238	ATH-XPS 165 mm	1000/500	3	108.6	115.30	139.60
1 1001 0239	ATH-XPS 185 mm	1000/500	3	110.4	128.10	154.90

Alba® therm hydro XPS panneaux composites avec carreaux de plâtre massif 40 mm

Armés de fibres, hydrofuges H1 selon SN EN 12859, densité apparente classe M (1000 kg/m³) avec polystyrène extrudé à battue XPS 35, isolation thermique, frein-vapeur.

Alba® therm hydro XPS Verbundplatten mit Vollgipsplatten 40 mm

Faserarmiert, hydrophobiert H1 gem. SN EN 12859, Rohdichte-Klasse M (1000 kg/m³) mit extrudiertem Polystyrol gefälzt XPS 35, wärmedämmend und dampfbremsend.

N° ARTICLE ARTIKEL-NR.	DÉSIGNATION BEZEICHNUNG	DIM (MM) DIM (MM)	M2/PAL M2/PAL	KG/PAL KG/PAL	CHF/M2 CHF/M2 par palette pro Palette	CHF/M2 CHF/M2 au détail pro Stück
1416 3170	ATH-XPS 70 mm	1000/500	8	348.2	58.10	70.20
1416 3180	ATH-XPS 80 mm	1000/500	7	309.4	63.70	77.10
1 1001 0242	ATH-XPS 90 mm	1000/500	6	270.0	69.50	84.00
1416 3190	ATH-XPS 100 mm	1000/500	5	230.0	75.30	91.00
1416 3220	ATH-XPS 120 mm	1000/500	4	190.6	87.90	106.50
1416 3340	ATH-XPS 140 mm	1000/500	4	193.0	100.70	121.80
1 1001 0246	ATH-XPS 160 mm	1000/500	4	196.6	113.50	137.10
1 1001 0247	ATH-XPS 180 mm	1000/500	3	153.6	126.20	152.80
1 1001 0248	ATH-XPS 200 mm	1000/500	3	155.4	139.00	168.10

Alba® phon panneaux composites avec carreaux de plâtre massif 25 mm

Armés de fibres selon SN EN 12859, densité apparente classe M (1000 kg/m³) avec isolation en laine minérale env. 85 kg/m³, isolation phonique.

Alba® phon Verbundplatten mit Vollgipsplatte 25 mm

Faserarmiert gem. SN EN 12859, Rohdichte-Klasse M (1000 kg/m³) mit Mineralfaserdämmstoff ca. 85 kg/m³, schalldämmend.

N° ARTICLE ARTIKEL-NR.	DÉSIGNATION BEZEICHNUNG	DIM (MM) DIM (MM)	M2/PAL M2/PAL	KG/PAL KG/PAL	CHF/M2 CHF/M2 par palette pro Palette	CHF/M2 CHF/M2 au détail pro Stück
1416 4045	AP 45 mm	1000/500	10	291.0	36.90	44.80
1416 4055	AP 55 mm	1000/500	9	273.0	40.90	49.40
1416 4065	AP 65 mm	1000/500	7	217.0	45.10	55.10
1416 4075	AP 75 mm	1000/500	6	195.0	48.50	58.90

Alba® phon panneaux composites avec carreaux de plâtre massif 40 mm

Armés de fibres selon SN EN 12859, densité apparente classe M (1000 kg/m³) avec isolation en laine minérale env. 85 kg/m³, isolation phonique.

Alba® phon Verbundplatten mit Vollgipsplatte 40 mm

Faserarmiert gem. SN EN 12859, Rohdichte-Klasse M (1000 kg/m³) mit Mineralfaserdämmstoff ca. 85 kg/m³, schalldämmend.



N° ARTICLE ARTIKEL-NR.	DÉSIGNATION BEZEICHNUNG	DIM (MM) DIM (MM)	M2/PAL M2/PAL	KG/PAL KG/PAL	CHF/M2 CHF/M2 par palette pro Palette	CHF/M2 CHF/M2 au détail pro Stück
1416 4160	AP 60 mm	1000/500	8	357.0	41.70	50.40
1416 4170	AP 70 mm	1000/500	7	315.0	46.50	56.60
1416 4180	AP 80 mm	1000/500	6	279.0	52.20	63.50
1416 4190	AP 90 mm	1000/500	5	241.0	57.80	70.30

Linteaux

Armés.

Stürze

Armiert.

N° ARTICLE ARTIKEL-NR.	DÉSIGNATION BEZEICHNUNG	LONG (MM) L (MM)	KG/PCE KG/STK	CHF/M1 CHF/M1
1416 7005	ASE 6 60/100 mm	1300	9.4	21.90
1416 7010	ASE 6 60/100 mm	1600	11.5	21.90
1416 7015	ASE 6 60/100 mm	2000	14.4	25.30
1416 7105	ASE 8 80/100 mm	1300	12.5	22.10
1416 7110	ASE 8 80/100 mm	1600	15.4	22.10
1416 7115	ASE 8 80/100 mm	2000	19.2	27.00
1416 7205	ASE 10 100/100 mm	1300	14.6	26.60
1 1001 0135	ASE 10 100/100 mm	1600	17.9	26.60
1416 7215	ASE 10 100/100 mm	2000	22.4	30.00
1416 7305	ASE 14 140/100 mm	1300	21.8	37.30
1 1001 0139	ASE 14 140/100 mm	1600	26.9	37.30
1 1001 0140	ASE 14 140/100 mm	2000	33.6	39.80

Colle**Kleber**

N° ARTICLE ARTIKEL-NR.	DÉSIGNATION	BEZEICHNUNG	KG/SAC KG/SACK	SAC/PAL SACK/PAL	CHF/SAC CHF/SACK par palette pro Palette	CHF/SAC CHF/SACK au détail pro Stück
1 1001 0690	AGK PLUS, Alba Colle/Lissage plâtre	AGK PLUS, Gipskleber/Spachtel	25	30	35.50	44.20
120 3025	Albacol PLUS, Colle plâtre/Lissage plâtre	Albacol PLUS, Gipskleber/Spachtel	25	30	29.60	36.60
120 3010	AGK hydro PLUS, Alba Colle plâtre/Lissage hydrofuge	AGK hydro PLUS, Alba Gipskleber/Spachtel hydrophobiert	25	30	48.20	59.70
120 4100	Rifix	Rifix® Ansetzbinder	25	35	18.90	23.30
120 4105	Rifix	Rifix® hydro Ansetzbinder hydrophobiert	25	35	26.40	33.00

Colles et enduits

Kleber und Putze

01.K4



Lissage, enduit lisse

Spachtel, Weissputz

N° ARTICLE ARTIKEL-NR.	DÉSIGNATION	BEZEICHNUNG	KG/SAC KG/SACK	SAC/PAL SACK/PAL	CHF/SAC CHF/SACK par palette pro Palette	CHF/SAC CHF/SACK au détail pro Stück
120 4016	Vario masse à jointoyer blanche	Vario Fugen- und Spachtel- masse, fein	12.5	72	42.00	52.10
120 4020	Vario masse à jointoyer blanche	Vario Fugen- und Spachtel- masse, fein	25.0	40	82.00	102.30
1 1001 0710	Rifino PLUS masse à jointoyer blanche	Rifino PLUS Fein- und Fugens- pachtel	12.5	72	29.30	36.50
120 4150	Rifino PLUS masse à jointoyer blanche	Rifino PLUS Fein- und Fugens- pachtel	25.0	40	53.60	64.30
120 4200	Riplan easy enduit de surface à base de plâtre	Riplan easy Gips-Flächenspa- chtel	25.0	40	31.00	38.80

Plaques Rigips

Rigips Bauplatten

01.K5

RB 9.5-25.0 mm plaques de plâtre cartonnées 9.5-12.5 mm

Type A selon DIN EN 520.

RB 9.5-25.0 mm Gipsplatten kartonummantelt 9.5-12.5 mm

Typ A gem. DIN EN 520.

N° ARTICLE ARTIKEL-NR.	DÉSIGNATION BEZEICHNUNG	DIM (MM) DIM (MM)	M2/PAL M2/PAL	KG/PAL KG/PAL	CHF/M2 CHF/M2 par palette pro Palette	CHF/M2 CHF/M2 au détail pro Stück
1418 0001	RB-vario 9.5 mm	1250/2000	150.0	1085.0	9.90	12.30
1418 0005	RB-vario 9.5 mm	1250/2500	187.5	1347.5	9.90	12.30
1418 0102	RB-vario 12.5 mm	625/2500	125.0	1222.5	13.40	16.50
1418 0105	RB-vario 12.5 mm	1250/2000	125.0	1197.5	10.20	12.80
1418 0115	RB-vario 12.5 mm	1250/2500	125.0	1197.5	10.20	12.80
1418 0120	RB-vario 12.5 mm	1250/2750	137.5	1313.8	10.20	12.80
1418 0125	RB-vario 12.5 mm	1250/3000	90.0	872.0	10.20	12.80
1 1001 0303	RB-vario 12.5 mm	1250/3250	97.5	941.8	10.20	12.80

RB 9.5-25.0 mm plaques de plâtre cartonnées 15.0-25.0 mm

Type A selon DIN EN 520.

RB 9.5-25.0 mm Gipsplatten kartonummantelt 15.0-25.0 mm

Typ A gem. DIN EN 520.

N° ARTICLE ARTIKEL-NR.	DÉSIGNATION BEZEICHNUNG	DIM (MM) DIM (MM)	M2/PAL M2/PAL	KG/PAL KG/PAL	CHF/M2 CHF/M2 par palette pro Palette	CHF/M2 CHF/M2 au détail pro Stück
1418 0205	RB-vario 15.0 mm	1250/2000	100.0	1285.0	13.20	16.40
1418 0210	RB-vario 15.0 mm	1250/2500	62.5	816.3	13.20	16.40
1418 0215	RB-vario 15.0 mm	1250/2750	68.75	894.4	13.20	16.40
1 1001 0312	RB-vario 18.0 mm	625/2500	56.25	856.30	18.30	22.30
1418 0305	RB-vario 18.0 mm	1250/2000	75.0	1130.0	16.20	20.50
1 1001 0314	RBL-vario 25.0 mm	625/2500	50.0	925.5	19.00	23.40

RBI 12.5-25.0 mm plaques de plâtre cartonnées, imprégnées dans la masse

Type H2 selon DIN EN 520.

RBI 12.5-25.0 mm Gipsplatten kartonummantelt, kernimprägniert

Typ H2 gem. DIN EN 520.



N° ARTICLE ARTIKEL-NR.	DÉSIGNATION BEZEICHNUNG	DIM (MM) DIM (MM)	M2/PAL M2/PAL	KG/PAL KG/PAL	CHF/M2 CHF/M2 par palette pro Palette	CHF/M2 CHF/M2 au détail pro Stück
1418 0505	RBI-vario 12.5 mm	1250/2000	125.00	1210.0	16.50	20.80
1418 0510	RBI-vario 12.5 mm	1250/2500	125.00	1210.0	16.50	20.80
1 1001 0320	RBI-vario 12.5 mm	1250/2750	137.50	1327.5	16.50	20.80
1418 0520	RBI-vario 12.5 mm	1250/3000	90.00	881.0	16.50	20.80
1418 0710	RBI-vario 15.0 mm	1250/2000	50.00	660.0	20.90	26.00
1 1001 0325	RBI-vario 15.0 mm	1250/2500	62.50	816.3	20.90	26.00
1 1001 0326	RBI-vario 18.0 mm	625/2500	56.25	856.3	23.70	29.30
1 1001 0327	RBI-vario 18.0 mm	1250/2000	75.00	1130.0	22.60	28.20
1 1001 0329	RBI-vario 25.0 mm	625/2500	50.00	940.0	25.00	30.20

Vis plâtre

Phosphatées, pour fixer les plaques à chape sèche.

Gips-Schrauben

Phosphatiert zum fixieren von Trockenestrich-Platten.

N° ARTICLE ARTIKEL-NR.	DÉSIGNATION BEZEICHNUNG	PCE/CTN STK/KART.	CHF/CTN CHF/KART.
1 1001 0434	SBG 19 3.9 x 19 mm Rigidur	500	22.30
1 1001 0435	SBG 22 3.9 x 22 mm Rigidur	500	25.20

Vis RSHM

Pour fixation des plaques Rigidur® sur profilés métalliques ≤ 0,70 mm et lattes en bois, ainsi que plaques sur plaques.

RSHM Schrauben

Zur Befestigung von Rigidur® Platten auf Metallprofile ≤ 0.70 mm und Holzlatten sowie Platte auf Platte.

N° ARTICLE ARTIKEL-NR.	DÉSIGNATION BEZEICHNUNG	PCE/CTN STK/KART.	CHF/CTN CHF/KART.
1 1001 0432	RSHM 30 3.9 x 30 mm	1000	39.50
1 1001 0433	RSHM 45 3.9 x 45 mm	1000	49.80

Remplissage Rigidur®

Argile expansé à l'état naturel, hauteur de remplissage de 20-250 mm.

Quantité nécessaire: 10 l/m² pour une hauteur de couche d'égalisation de 1 cm.**Rigidur® Ausgleichsschüttung**

Naturbelassener Blähton, Schütthöhen von 20-250 mm.

Verbrauch: 10 l/m² bei 1 cm Schütthöhe.

N° ARTICLE ARTIKEL-NR.	DÉSIGNATION BEZEICHNUNG	KG/SAC KG/SACK	SAC/PAL SACK/PAL	CHF/SAC CHF/SACK par palette pro Palette	CHF/SAC CHF/SACK au détail pro Stück
1 1001 1189	Rigidur® 50 I/PS	20	30	22.90	28.20

Vario Masse à jointoyer blanche

À base de plâtre, pour masticage à la main avec bande d'armature ou parement double sans bande d'armature sur les bords vario.

Vario Fugenspachtel

Auf Gipsbasis, für Handverspachtelung mit Bewehrungsstreifen oder bei doppelter Beplankung ohne Bewehrungsstreifen bei Variokanten.



N° ARTICLE ARTIKEL-NR.	DÉSIGNATION BEZEICHNUNG	KG/SAC KG/SACK	SAC/PAL SACK/PAL	CHF/SAC CHF/SACK par palette pro Palette	CHF/SAC CHF/SACK au détail pro Stück
120 4016	VFS 12.5 kg/PS	12.5	72	42.00	52.10
120 4020	VFS 25 kg/PS	25	40	82.00	102.30

Rigips

Rigips® Glasvliesbewehrungsstreifen

N° ARTICLE ARTIKEL-NR.	DÉSIGNATION BEZEICHNUNG	M1/RLX M1/ROL.	RLX/CTN ROL./KART.	CHF/RLX CHF/ROL. par carton pro karten	CHF/RLX CHF/ROL. au détail pro Stück
1419 8320	GBS 25 50 mm	25	40	4.40	5.30

Profils pour cloisons

Wandprofile

RigiPROFIL U-Profilés pour cloisons

RigiPROFIL U-Wandprofile

N° ARTICLE ARTIKEL-NR.	DÉSIGNATION BEZEICHNUNG	LONG (MM) L (MM)	PCE/PAQ STK/PAK	KG/PAQ KG/PAK	CHF/M1 CHF/M1 par paquet pro Paket
1418 8400	RP-UW 50 0.6 mm	4000	8	17.60	6.10
1418 8420	RP-UW 75 0.6 mm	4000	8	21.10	6.90
1419 0080	RP-UW 100 0.6 mm	4000	8	24.60	7.60
1 1001 0859	RP-UW 125 0.6 mm	4000	8	28.80	12.80

RP-UW50: Gp=20 paq=160 pces.

RP-UW50: Gp=20 Pak=160 Stk.

RP-UW75: Gp=15 paq=120 pces.

RP-UW75: Gp=15 Pak=120 Stk.

RP-UW100: Gp=10 paq=80 pces.

RP-UW100: Gp=10 Pak=80 Stk.

RP-UW125: Gp=10 paq=80 pces.

RP-UW125: Gp=10 Pak=80 Stk.

RigiPROFIL C-Profilés pour cloisons

RigiPROFIL C-Wandprofile

N° ARTICLE ARTIKEL-NR.	DÉSIGNATION BEZEICHNUNG	LONG (MM) L (MM)	PCE/PAQ STK/PAK	CHF/M1 CHF/M1 par paquet pro Paket
***	RP-CW 50 0.6 mm	2500/2750/3000/3250/3500/4000 /4500/5000/5500/6000	8	7.40
***	RP-CW 75 0.6 mm	2500/2750/3000/3250/3500/4000 /4500/5000/5500/6000	8	7.80
***	RP-CW 100 0.6 mm	2500/2750/3000/3250/3500/4000 /4500/5000/5500/6000	8	8.80
***	RP-CW 125 0.6 mm	3000/4000	8	13.20



U-Profils pour cloisons

U-Wandprofile

N° ARTICLE ARTIKEL-NR.	DÉSIGNATION BEZEICHNUNG	LONG (MM) L (MM)	PCE/PAQ STK/PAK	KG/PAQ KG/PAK	CHF/M1 CHF/M1 par paquet pro Paket
1419 0002	UW 50 0.6 mm	4000	8	18.6	6.10
1419 0003	UW 75 0.6 mm	4000	8	22.1	6.90
1419 0111	UW 100 0.6 mm	4000	8	25.8	7.60

U-Profils de renfort

U-Aussteifungsprofile

N° ARTICLE ARTIKEL-NR.	DÉSIGNATION BEZEICHNUNG	LONG (MM) L (MM)	PCE/PAQ STK/PAK	CHF/M1 CHF/M1 par paquet pro Paket
***	UA 50 2.0 mm	2500/2750/3000/3250/3500/4000 /4500/5000/5500/6000	4	19.60
***	UA 75 2.0 mm	2500/2750/3000/3250/3500/4000 /4500/5000/5500/6000	4	22.00
***	UA 100 2.0 mm	2500/2750/3000/3250/3500/4000 /4500/5000/5500/6000	4	25.90
***	UA 125 2.0 mm	3000/4000	4	35.00

C-Profils pour plafonds

C-Deckenprofile

N° ARTICLE ARTIKEL-NR.	DÉSIGNATION BEZEICHNUNG	LONG (MM) L (MM)	PCE/PAQ STK/PAK	KG/PAQ KG/PAK	CHF/M1 CHF/M1 par paquet pro Paket
1419 0113	CD 60 0.6 mm	2600	8	12.1	4.90
1419 0115	CD 60 0.6 mm	3100	8	14.4	4.90
1419 0120	CD 60 0.6 mm	4000	8	18.6	4.90
1419 0122	CD 60 0.6 mm	5000	8	22.8	4.90

Baguettes d'angle

Kantenschutzwinkel

N° ARTICLE ARTIKEL-NR.	DÉSIGNATION BEZEICHNUNG	LONG (MM) L (MM)	PCE/PAQ STK/PAK	KG/PAQ KG/PAK	CHF/M1 CHF/M1 par paquet/pro Paket	CHF/M1 CHF/M1 au détail/pro Stück
1 1001 1137	KSW 30 x 30 x 0.5 mm	2500	25	10.5	3.00	3.40
1 1001 1138	KSW 30 x 30 x 0.5 mm	3000	25	12.6	3.00	3.40

Baguettes d'angle

PVC blanc pour bord arqués.

Kantenschutzwinkel

PVC weiss für gebogene Kanten.

N° ARTICLE ARTIKEL-NR.	DÉSIGNATION BEZEICHNUNG	LONG (MM) L (MM)	PCE/PAQ STK/PAK	KG/PAQ KG/PAK	CHF/M1 CHF/M1 par paquet/pro Paket	CHF/M1 CHF/M1 au détail/pro Stück
1419 0209	KSW-PVC 32 x 32 mm	3000	25	6.8	4.60	5.60

Profils de protection

Kantenschutzprofile

01.K9

Baguettes de finition pour enduit

Pour embrasures, épaisseur d'enduit 6 mm.

Putzabschlussprofile

Für Leibungen, Putzdicke 6 mm.



N° ARTICLE ARTIKEL-NR.	DÉSIGNATION BEZEICHNUNG	LONG (MM) L (MM)	PCE/PAQ STK/PAK	KG/PAQ KG/PAK	CHF/M1 CHF/M1 par paquet/pro Paket	CHF/M1 CHF/M1 au détail/pro Stück
1419 0210	KSP 6 x 28 mm 0.6 mm	2500	25	12.5	3.30	4.60

Pièces de raccordement, suspensions

Kleinteile, Abhänger

01.K10

Croix de liage rapide

Pour profilés CD, charge admissible 40 kg.

Kreuzschnellverbinder

Für CD-Profile, zulässige Last 40 kg.

N° ARTICLE ARTIKEL-NR.	DÉSIGNATION BEZEICHNUNG	PCE/CTN STK/KART.	CHF/CTN CHF/KART.
1419 0180	KSV-CD	100	71.40

Croix de liage rapide

Pour profilés CD, charge admissible 40 kg.

Kreuzschnellverbinder

Für CD-Profile, zulässige Last 40 kg.

N° ARTICLE ARTIKEL-NR.	DÉSIGNATION BEZEICHNUNG	PCE/CTN STK/KART.	CHF/CTN CHF/KART.
1419 0178	KSV-CD	100	69.30

Pièces de raccordement pour profilés CD

Profilverbinder für CD-Profile

N° ARTICLE ARTIKEL-NR.	DÉSIGNATION BEZEICHNUNG	PCE/CTN STK/KART.	CHF/CTN CHF/KART.
1419 0155	PV-CD	100	59.20

Suspensions directes pour profilés CD

Charge admissible 40 kg.

Direktabhänger für CD-Profile

Zulässige Last 40 kg.

N° ARTICLE ARTIKEL-NR.	DÉSIGNATION BEZEICHNUNG	PCE/CTN STK/KART.	CHF/CTN CHF/KART.
1419 0125	DAH L = 125 mm	100	90.10
1 1001 0799	DAH L = 200 mm	100	108.90

Rigips-Vis rapides

Avec tête en trompette, pour fixation de plaques de plâtre et carreaux de plâtre massif sur profilés ≤ 0.70 mm.

N° ARTICLE ARTIKEL-NR.	DÉSIGNATION BEZEICHNUNG	PCE/CTN STK/KART.	CHF/CTN CHF/KART.
1419 0200	TN 25 3.5 x 25 mm	1000	19.70
1419 0205	TN 35 3.5 x 35 mm	1000	24.10
1419 0204	TN 45 3.5 x 45 mm	1000	34.70
1 1001 0444	TN 55 3.5 x 55 mm	1000	47.10
1 1001 0445	TN 70 4.2 x 70 mm	500	41.60

Schnellbauschrauben

Mit Trompetenkopf zur Befestigung von Gipsplatten und Vollgipsplatten auf Profile 0.70 mm.

**Rigips-Vis rapides**

Avec tête en trompette, pour fixation de plaques de plâtre sur lattes en bois.

N° ARTICLE ARTIKEL-NR.	DÉSIGNATION BEZEICHNUNG	PCE/CTN STK/KART.	CHF/CTN CHF/KART.
1419 0206	TNH 35 3.8 x 35 mm	1000	34.40
1419 0207	TNH 45 3.8 x 45 mm	1000	49.00
1 1001 0448	TNH 55 3.8 x 55 mm	500	36.40
1 1001 0449	TNH 70 4.8 x 70 mm	500	65.20

Schnellbauschrauben

Mit Trompetenkopf, zur Befestigung von Gipsplatten auf Holzlatte.

Vis plâtre

Phosphatées, pour fixer les plaques à chape sèche.

N° ARTICLE ARTIKEL-NR.	DÉSIGNATION BEZEICHNUNG	PCE/CTN STK/KART.	CHF/CTN CHF/KART.
1 1001 0434	SBG 19 3.9 x 19 mm Rigidur	500	22.30
1 1001 0435	SBG 22 3.9 x 22 mm Rigidur	500	25.20

Gips-Schrauben

Phosphatiert zum fixieren von Trockenestrich-Platten.

Rigips-Vis auto-perçantes

Avec tête en trompette, pour fixation de plaques de plâtre et carreaux de plâtre massif sur profilés 0.7 mm-2.25 mm..

N° ARTICLE ARTIKEL-NR.	DÉSIGNATION BEZEICHNUNG	PCE/CTN STK/KART.	CHF/CTN CHF/KART.
1419 0189	TB 25 3.5 x 25 mm	1000	47.80
1419 0190	TB 35 3.5 x 35 mm	1000	62.80
1 1001 0438	TB 45 3.5 x 45 mm	1000	78.20
1 1001 0439	TB 55 3.5 x 55 mm	1000	101.30
1 1001 0440	TB 70 4.2 x 70 mm	500	56.80

Rigips Selbstbohrschrauben

Mit Trompetenkopf zur Befestigung von Gipsplatten und Vollgipsplatten auf Metallprofile 0.70 mm – 2.25 mm Dicke.

Raccords pour cloison sèche

Anschlüsse für Leichtbausysteme

01.K12

Rigips-Feutre en bande

Autocollante sur 2 faces.

Rigips Filzstreifen

2-seitig selbstklebend.



N° ARTICLE ARTIKEL-NR.	DÉSIGNATION BEZEICHNUNG	M1/RLX M1/ROL	RLX/CTN ROL/KART.	CHF/RLX CHF/ROL. par CTN/KART.	CHF/RLX CHF/ROL. au détail/Stück
1419 0300	FS2 30 25 x 3 mm	20	6	10.40	12.10
1419 0305	FS2 50 43 x 3 mm	20	6	18.30	21.50
1419 0310	FS2 75 68 x 3 mm	20	4	27.80	32.70
1419 0315	FS2 100 93 x 3 mm	20	3	38.50	45.40
1 1001 1172	FS2 125 120 x 3 mm	20	2	44.00	53.80

Rigips-PE-Bandes d'étanchéité

10 mm, autocollantes.

Rigips PE-Dichtungsband

10 mm selbstklebend.

N° ARTICLE ARTIKEL-NR.	DÉSIGNATION BEZEICHNUNG	M1/RLX M1/ROL	RLX/CTN ROL/KART.	CHF/RLX CHF/ROL. par CTN/KART.	CHF/RLX CHF/ROL. au détail/Stück
1 1001 1173	PED 30 30 x 2 mm	30	10	27.10	32.40
1419 0405	PED 52 50 x 2 mm	30	6	28.30	33.40
1419 0410	PED 54 50 x 4 mm	15	6	24.90	29.40

Rigips® bandes d'armature en fibres de verre

Rigips® Glasvlies-Bewehrungsstreifen

N° ARTICLE ARTIKEL-NR.	DÉSIGNATION BEZEICHNUNG	M1/RLX M1/ROL	RLX/CTN ROL/KART.	CHF/RLX CHF/ROL. par CTN/KART.	CHF/RLX CHF/ROL. au détail/Stück
1419 8320	GBS 25 50 mm	25	40	4.40	5.30

Treillis en fibre de verre

Glasgewebestreifen

N° ARTICLE ARTIKEL-NR.	DÉSIGNATION BEZEICHNUNG	M1/RLX M1/ROL	RLX/CTN ROL/KART.	CHF/RLX CHF/ROL. par CTN/KART.	CHF/RLX CHF/ROL. au détail/Stück
1419 8498	GG5 5 48 mm	50	18	10.10	11.70
1419 8500	GG5 10 96 mm	50	18	20.00	23.50

Bandes d'armature papier

Papier-Bewehrungsstreifen

N° ARTICLE ARTIKEL-NR.	DÉSIGNATION BEZEICHNUNG	M1/RLX M1/ROL	RLX/CTN ROL/KART.	CHF/RLX CHF/ROL. par CTN/KART.	CHF/RLX CHF/ROL. au détail/Stück
1 1001 1179	PBS 51 mm	150	10	46.90	56.20

Plaques Protector

Protector Bauplatten

01.K14

Plaques de plâtre LaGyp, HRAK

Gipsplatten kartonummantelt LaGyp, HRAK



N° ARTICLE ARTIKEL-NR.	DÉSIGNATION BEZEICHNUNG	ÉP (MM) D (MM)	DIM (MM) DIM (MM)	M2/PAL M2/PAL	CHF/M2 CHF/M2
1 1001 2686	A/GKB	9.5	1250/2000	150.00	9.55
1 1001 2687	A/GKB	9.5	1250/2500	187.50	9.55
1 1001 2688	A/GKB	12.5	1250/2000	125.00	10.10
1 1001 2708	A/GKB (pal. Logistique)	12.5	1250/2000	60.00	10.10
1 1001 2689	A/GKB	12.5	1250/2500	156.25	10.10
1 1001 2709	A/GKB (pal. Logistique)	12.5	1250/2500	62.50	10.10
1 1001 2690	A/GKB	12.5	1250/2750	68.75	10.10
1 1001 2691	A/GKB	12.5	1250/3000	75.00	10.10
1 1001 2692	A/GKB	15	1250/2000	100.00	12.80
1 1001 2693	A/GKB	15	1250/2500	125.00	12.80
1 1001 2694	A/GKB	18	1250/2000	75.00	15.85
1 1001 2695	A/GKB	18	1250/2500	93.80	15.85
1 1001 2699	H2/GKBi	12.5	1250/2000	125.00	16.00
1 1001 2700	H2/GKBi	12.5	1250/2500	156.25	16.00
1 1001 2701	H2/GKBi	12.5	1250/2750	68.75	16.00
1 1001 2702	H2/GKBi	12.5	1250/3000	75.00	16.00
1 1001 2703	H2/GKBi	18	1250/2000	75.00	22.00
1 1001 2704	H2/GKBi	18	600/2600	93.60	22.00

Profils pour enduit Protector

Putzprofil

01.K15

Profilé de finition ép. d'enduit GKB 1mm

Bords arqués, PVC.

Abschlussprofil TB für 1mm Putzdicke

Für gebogene Konstruktionen, PVC

N° ARTICLE ARTIKEL-NR.	LONG (CM) L (MM)	PCE (PAQ) STK. (PAK.)	CHF/M1 CHF/M1
1419 9100	300	20	3.05

Profilé de finition ép. d'enduit GKB 1mm

Pour arrondis, PVC

Abschlussprofil TB für 1mm Putzdicke

Für gebogene Wände, PVC

N° ARTICLE ARTIKEL-NR.	LONG (CM) L (MM)	PCE (PAQ) STK. (PAK.)	CHF/M1 CHF/M1
1 1001 2326	300	20	3.65

Baguette d'angle intérieur, ép. d'enduit 1mm

Alu.

Kantenprofil TB für Innenputz ab 1mm Putzdicke

Aluminium.

N° ARTICLE ARTIKEL-NR.	LONG (CM) L (MM)	PCE (PAQ) STK. (PAK.)	CHF/M1 CHF/M1
1 1001 2668	250	50	2.40

Baguette d'angle p. enduit int., ép. d'enduit 3mm

Alu.

Kantenprofil Innenputz ab 3mm Putzdicke

Aluminium.

N° ARTICLE ARTIKEL-NR.	DIM (MM) DIM (MM)	LONG (CM) L (MM)	PCE (PAQ) STK. (PAK.)	CHF/M1 CHF/M1
1 1001 2669	23.5x25	250	25	2.15
1 1001 2670	23.5x25	300	25	2.15



Profilé cloison

Acier galvanisé.

N° ARTICLE ARTIKEL-NR.	DÉSIGNATION BEZEICHNUNG	DIM (MM) DIM (MM)	LONG (CM) L (CM)	PCE/PAQ STK/PAK	CHF/M1 CHF/M1
1 1001 2473	UW 50, 0.6mm	40x50x40	400	8	6.80
1 1001 2474	UW 75, 0.6mm	40x75x40	400	8	7.55
1 1001 2475	UW 100, 0.6mm	40x100x40	400	8	8.50

Wandprofile

Stahl verzinkt.

Profilé cloison CW 50-0.60 MAXI, 47×48.8×49mm

Acier galvanisé.

N° ARTICLE ARTIKEL-NR.	LONG (CM) L (CM)	PCE/PAQ STK/PAK	CHF/M1 CHF/M1
***	250, 260, 275, 300, 325, 350, 375, 400, 450, 500, 550, 600	8	8.30

CW 50-0.60 MAXI, 47×48.8×49mm

Stahl verzinkt.

Profilé cloison CW 75-0.60 MAXI, 47×73.8×49mm

Acier galvanisé.

N° ARTICLE ARTIKEL-NR.	LONG (CM) L (CM)	PCE/PAQ STK/PAK	CHF/M1 CHF/M1
***	250, 260, 275, 300, 325, 350, 375, 400, 450, 500, 550, 600	8	8.75

CW 75-0.60 MAXI, 47×73.8×49mm

Stahl verzinkt.

Profilé cloison CW 100-0.60 MAXI, 47×98.8×49mm

Acier galvanisé.

N° ARTICLE ARTIKEL-NR.	LONG (CM) L (CM)	PCE/PAQ STK/PAK	CHF/M1 CHF/M1
***	250, 260, 275, 300, 325, 350, 375, 400, 450, 500, 550, 600	8	9.85

CW 100-0.60 MAXI, 47×98.8×49mm

Stahl verzinkt.

Profilé de renforcement UA 50-2.0, 40×48.8×40mm

Acier galvanisé.

N° ARTICLE ARTIKEL-NR.	LONG (CM) L (CM)	PCE/PAQ STK/PAK	CHF/M1 CHF/M1
***	250, 275, 300, 325, 350, 375, 400, 450, 500, 550, 600	6	21.60

UA 50-2.0 Aussteifungsprofil 40×48.8×40mm

Stahl verzinkt.

Profilé de renforcement UA 75-2.0, 40×73.8×40mm

Acier galvanisé.

N° ARTICLE ARTIKEL-NR.	LONG (CM) L (CM)	PCE/PAQ STK/PAK	CHF/M1 CHF/M1
***	250, 275, 300, 325, 350, 375, 400, 450, 500, 550, 600	4	24.50

UA 75-2.0 Aussteifungsprofil 40×73.8×40mm

Stahl verzinkt.

Profilé de renforcement UA 100-2.0, 40×98.8×40mm

Acier galvanisé.

N° ARTICLE ARTIKEL-NR.	LONG (CM) L (CM)	PCE/PAQ STK/PAK	CHF/M1 CHF/M1
***	250, 275, 300, 325, 350, 375, 400, 450, 500, 550, 600	4	28.65

UA 100-2.0 Aussteifungsprofil 40×98.8×40mm

Stahl verzinkt.

Vis auto-perçantes

N° ARTICLE ARTIKEL-NR.	DÉSIGNATION BEZEICHNUNG	PCE/CTN STK/KART.	CHF/CTN CHF/KART.
1 1001 2641	SBS 25 TEKS, 3.5x25 mm	1000	49.65
1 1001 2642	SBS 35 TEKS, 3.5x35 mm	1000	64.10
1 1001 2643	SBS 45 TEKS, 3.5x45 mm	1000	80.20

Selbstbohrschraube

**VOTRE PROJET
DE CONSTRUCTION**

METTONS- NOUS AU TRAVAIL

WWW.PROTEKTOR.CH





Vis pour plaques perforées SBL

Schraube für Lochplatte SBL

N° ARTICLE ARTIKEL-NR.	DIM (MM) DIM (MM)	PCE/CTN STK/KART.	CHF/CTN CHF/KART.
1 1001 2780	3.5x30	1000	78.60

Vis pour LaPlura

LaPlura Schraube

N° ARTICLE ARTIKEL-NR.	DIM (MM) DIM (MM)	PCE/CTN STK/KART.	CHF/CTN CHF/KART.
1 1001 2776	3.9x35	1000	52.50
1 1001 2777	3.9x45	1000	61.15
1 1001 2778	3.9x55	1000	81.10

Vis à tôle BS13 < 0.70mm

Blechschaube mit Breitkopf

N° ARTICLE ARTIKEL-NR.	DIM (MM) DIM (MM)	PCE/CTN STK/KART.	CHF/CTN CHF/KART.
01.06239.000.000	4.2x13	1000	65.75

Vis rapides plaques GKB sur bois

Avec tête en trompette, gros filetage.

Schnellbauschraube SBH

Mit Trompetenkopf zur Befestigung von Gipsplatten und Vollgipsplatten auf Profile < 2mm.

N° ARTICLE ARTIKEL-NR.	DÉSIGNATION BEZEICHNUNG	PCE/CTN STK/KART.	CHF/CTN CHF/KART.
1 1001 2647	SBH 35, 3.9x35 mm	1000	35.25
1 1001 2648	SBH 45, 3.9x45 mm	1000	49.85
1 1001 2649	SBH 55, 3.9x55 mm	500	39.55

Vis pour panneau aggloméré (vis à bois)

Acier galvanisé.

Spanplattenschraube mit HRK

Stahl verzinkt.

N° ARTICLE ARTIKEL-NR.	DÉSIGNATION BEZEICHNUNG	PCE/CTN STK/KART.	CHF/CTN CHF/KART.
1 1001 2639	SPS 45, 5x45 mm	250	26.70
1 1001 2640	SPS 70, 5x70 mm	250	40.45

Vis Topfix, fixation directe sur profilés

Topfix-H Schrauben verzinkt

N° ARTICLE ARTIKEL-NR.	DIM (MM) DIM (MM)	PCE/CTN STK/KART.	CHF/CTN CHF/KART.
1 1001 3098	6x60	100	61.65
1 1001 3099	6x80	100	73.55
1 1001 3100	6x100	100	85.45
1 1001 3101	6x120	100	97.35
1 1001 3102	6x150	100	114.65
1 1001 3103	6x180	100	130.85

Alba® corbände

Alba® corbände

Bande de système Alba® silence premium pour isolation phonique élevée, 1 face adhésive

Alba® silence premium Systemband für erhöhten Schallschutz, 1-seitig selbstklebend



N° ARTICLE ARTIKEL-NR.	DÉSIGNATION BEZEICHNUNG	LONG/RLX (M1) L/ROL. (M1)	RLX/CTN KG/KART.	KG/RLX KG/ROL.	CHF/RLX CHF/ROL. par CTN/KART.
1 1001 0278	ASS 120 x 1.5 mm	30	4	2.5	326.30

Alba® corbände bande de liège comprimé

Alba® corbände Presskorkstreifen

N° ARTICLE ARTIKEL-NR.	DÉSIGNATION BEZEICHNUNG	LONG (MM) L (MM)	PCE/PAQ STK/PAK	KG/PAQ KG/PAK	CHF/M1 CHF/M1
1 1001 0262	ACPS 5 x 34 mm	1000	20	1.0	2.70
1 1001 0263	ACPS 5 x 52 mm	1000	20	1.1	3.90
1 1001 0264	ACPS 5 x 72 mm	1000	20	1.5	4.60
1 1001 0265	ACPS 5 x 92 mm	1000	20	2.2	6.00
1 1001 0266	ACPS 5 x 132 mm	1000	20	3.2	8.20

Alba® corbände profilé de liège comprimé

Alba® corbände Presskorkprofile

N° ARTICLE ARTIKEL-NR.	DÉSIGNATION BEZEICHNUNG	LONG (MM) L (MM)	PCE/PAQ STK/PAK	KG/PAQ KG/PAK	CHF/M1 CHF/M1
1 1001 0267	ACPP 5 x 34 mm	1000	20	1.1	5.80
1 1001 0268	ACPP 5 x 52 mm	1000	20	2.2	6.90
1 1001 0269	ACPP 5 x 72 mm	1000	20	2.9	8.70
1 1001 0270	ACPP 5 x 92 mm	1000	20	3.5	10.20
1 1001 0271	ACPP 5 x 132 mm	1000	20	6.2	16.40

Alba® corbände bande de liège-mousse

Alba® corbände Mooskorkstreifen

N° ARTICLE ARTIKEL-NR.	DÉSIGNATION BEZEICHNUNG	LONG (MM) L (MM)	PCE/PAQ STK/PAK	KG/PAQ KG/PAK	CHF/M1 CHF/M1
1 1001 0273	ACMS 10 x 34 mm	1000	20	1.6	2.90
1 1001 0274	ACMS 10 x 52 mm	1000	20	2.4	4.40
1 1001 0275	ACMS 10 x 72 mm	1000	20	3.2	5.00
1 1001 0276	ACMS 10 x 92 mm	1000	20	4.1	6.70
1 1001 0277	ACMS 10 x 132 mm	1000	20	5.9	9.10

Bande de raccord au plafond Alba RIF

Alba RIF Deckenanschlussstreifen

N° ARTICLE ARTIKEL-NR.	DÉSIGNATION BEZEICHNUNG	LONG (MM) L (MM)	PCE/PAQ STK/PAK	KG/PAQ KG/PAK	CHF/M1 CHF/M1
1 1001 0279	ARIF 10 x 120 mm	1000	20	1.5	3.90
1 1001 0280	ARIF 10 x 160 mm	1000	20	2.0	6.00
1 1001 0281	ARIF 20 x 120 mm	1000	20	3.0	4.90
1 1001 0282	ARIF 20 x 160 mm	1000	20	4.0	8.60
1 1001 0283	ARIF 30 x 120 mm	1000	20	2.8	6.10
1 1001 0284	ARIF 30 x 160 mm	1000	20	3.0	9.60

The Alba logo consists of the word "Alba" in a white, sans-serif font, centered within a red rectangular background.

Pour une pose rapide et simple des raccords aux bords.

Bandes et profilés Alba® corbande.



Simple, efficaces et aux multiples facettes.

Pour des raisons de protection phonique, toujours raccorder les carreaux de plâtre massif Alba® aux cloisons, sols et plafonds au moyen d'une couche de liège. Le nouvel assortiment Alba® corbande vous offre les raccords aux bords adaptés pour toutes les épaisseurs de plaques et toutes les exécutions – qu'ils soient en liège comprimé ou en liège-mousse, sous forme de bandes ou de profilés. Découvrez maintenant comment les poser rapidement et sûrement sur vos cloisons de plâtre massif. www.rigips.ch



Alba® corbände

Alba® corbände

01.K18

Raccord coulissant au plafond

Flexion admissible du plafond ≤ 20 mm.

Gleitender Deckenanschluss

Zulässige Deckendurchbiegung ≤ 20 mm.



N° ARTICLE ARTIKEL-NR.	DÉSIGNATION BEZEICHNUNG	LONG (MM) L (MM)	KG/PCE KG/STK	CHF/M1 CHF/M1
1 1001 0142	AD 80 mm	2000	11.6	31.90
1 1001 0143	AD 100 mm	2000	14.0	35.40

Alba® corbände bande de liège-mousse autocollante

1 face autocollante, cloison légère Alba, flexion de plafond max. 4 mm.

Alba® corbände Mooskorkstreifen selbstklebend

1-seitig selbstklebend, Alba Ständerwände, zulässige Deckendurchbiegung bis 4 mm.

N° ARTICLE ARTIKEL-NR.	DÉSIGNATION BEZEICHNUNG	LONG (MM) L (MM)	PCE/PAQ STK/PAK	KG/PAQ KG/PAK	CHF/M1 CHF/M1
1 1001 0272	ACMS 10 x 20 mm	1000	20	1.2	2.20

Alba PE-Bandes d'étanchéité

1 face autocollante, cloison légère Alba, doublage et plafond en Alba 25 mm et Alba 40 mm.

Alba PE-Dichtungsstreifen

1-seitig selbstklebend, Alba Ständerwände, Vorsatzschalen und Decken mit Alba 25 mm und Alba 40 mm.

N° ARTICLE ARTIKEL-NR.	DÉSIGNATION BEZEICHNUNG	LONG/RLX (M1) L/ROL. (M1)	RLX/CTN KG/KART.	KG/RLX KG/ROL.	CHF/RLX CHF/ROL. par CTN/KART.
1419 0450	APED 25 20 x 5 mm	10	7	0.1	6.50
1 1001 1178	APED 40 35 x 5 mm	10	4	0.1	13.80

Semelle liège

Korkbelag

N° ARTICLE ARTIKEL-NR.	ÉP (CM) D (CM)	LARG (MM) B (MM)	CHF/M1 CHF/M1
1301 3006	1	60	2.20
1301 3008	1	80	2.90
1301 3010	1	100	3.50

Bande de liège Pronouvo 1073

Korkstreifen Pronouvo 1073

N° ARTICLE ARTIKEL-NR.	ÉP (MM) D (MM)	LARG (MM) B (MM)	CHF/M1 CHF/M1
1301 5006	3.2	60	2.50
1301 5008	3.2	80	3.30
1301 5010	3.2	100	4.20
1301 5012	3.2	120	5.00
1301 5013	3.2	125	5.20
1301 5015	3.2	150	6.20
1301 5017	3.2	175	7.20
1301 5018	3.2	180	7.40
1301 5020	3.2	200	8.30

Bande Pronouvo PROcork

Streifen Pronouvo PROcork

N° ARTICLE ARTIKEL-NR.	TYPE TYP	ÉP (MM) D (MM)	LARG (MM) B (MM)	LONG (MM) L (MM)	CHF/M1 CHF/M1
1301 8006	PC 006	5	52	1000	2.50
1301 8008	PC 008	5	72	1000	3.10
1301 8010	PC 010	5	92	1000	4.10
1301 8014	PC 014	5	132	1000	5.70

Profilé Pronouvo PROcork

Profile Pronouvo PROcork

N° ARTICLE ARTIKEL-NR.	TYPE TYP	ÉP (MM) D (MM)	LARG (MM) B (MM)	LONG (MM) L (MM)	CHF/M1 CHF/M1
1301 8100	PCP 704	5	34	1000	4.60
1301 8106	PCP 706	5	52	1000	5.70
1301 8108	PCP 708	5	72	1000	7.20
1301 8110	PCP 710	5	92	1000	8.50

Ytong blocs standards

Ytong Steine

01.K20

Ytong bloc lisse

Dim. 60 x 25 cm.

Ytong Verblendplatte glatt

Dim. 60 x 25 cm.

YTONG

N° ARTICLE ARTIKEL-NR.	ÉP (CM) D (CM)	KG/M3 KG/M3	PCE/PAL STK/PAL	KG/PAL KG/PAL	M2/PAL M2/PAL	CHF/M2 CHF/M2
1 1001 1877	5	460	144	745	21.60	16.55
1 1001 1878	7.5	600	96	745	14.40	24.45
1 1001 1879	10.0	460	72	670	10.80	32.30
1434 9945	12.5	460	60	700	9.00	40.20
1434 9950	15.0	460	48	670	7.20	48.15
1 1001 1882	17.5	460	42	685	6.30	56.05
1434 9955	20.0	460	36	670	5.40	64.65

Ytong Renova

Dim. 60 x 37.5 cm.

Ytong Renova

Dim. 60 x 37.5 cm.

N° ARTICLE ARTIKEL-NR.	ÉP (CM) D (CM)	KG/M3 KG/M3	PCE/PAL STK/PAL	KG/PAL KG/PAL	M2/PAL M2/PAL	CHF/M2 CHF/M2
1434 9900	5	460	96	745	21.60	16.55
1434 9903	7.5	600	64	890	14.40	24.45
1434 9905	10.0	460	48	745	10.80	32.30
1434 9908	12.5	460	40	700	9.00	40.20
1 1001 1888	15.0	460	32	670	7.20	48.15

Ytong P

Ytong P

N° ARTICLE ARTIKEL-NR.	DIM (CM) DIM (CM)	ÉP (CM) D (CM)	KG/M3 KG/M3	PCE/PAL STK/PAL	KG/PAL KG/PAL	M2/PAL M2/PAL	CHF/M2 CHF/M2
1 1001 1889	60/25	12.5*	580	60	925	9.00	40.20
1 1001 1890	60/25	15*	580	48	890	7.20	48.15
1 1001 1891	60/25	17.5*	580	42	910	6.30	56.05
1435 0310	60/25	20*	580	36	890	5.40	64.65
1 1001 1893	60/25	25.0	580	30	925	4.50	80.45
1 1001 1894	60/25	30.0	580	24	890	3.60	96.35
1 1001 1895	50/25	36.5	580	18	680	2.25	117.10

* Qualité PS sur demande avec 650 kg/m³.

* Qualität PS auf Anfrage mit 650 kg/m².

Ytong Thermobloc 08

Ytong Thermobloc 08

N° ARTICLE ARTIKEL-NR.	DIM (CM) DIM (CM)	ÉP (CM) D (CM)	KG/M3 KG/M3	PCE/PAL STK/PAL	KG/PAL KG/PAL	M2/PAL M2/PAL	CHF/M2 CHF/M2
1 1001 1896	60/25	25	325	30	515	4.50	94.80
1435 0430	60/25	30	325	24	495	3.60	114.30
1 1001 1898	50/25	36.5	325	18	380	2.25	138.75
1 1001 1899	50/25	40	325	18	415	2.25	152.35
1 1001 1900	50/25	42.5	325	18	442	2.25	161.80
1 1001 1901	50/25	48	325	12	335	1.50	182.55
1 1001 1902	50/25	50	325	12	350	1.50	190.45

Ytong linteau non porteur

Hauteur 25 cm.

Ytong Vollstürze nicht tragend

Höhe 25 cm.

YTONG

N° ARTICLE ARTIKEL-NR.	OUVERTURE FENÊTRE (CM) LICHTÖFFNUNG (CM)	ÉP (CM) D (CM)	LONG (CM) L (CM)	KG/PCE KG/STK	CHF/M1 CHF/M1
1 1001 1903	100.0	7.5	125.0	18	52.50
1 1001 1904	100.0	10.0	125.0	24	56.75
1 1001 1905	100.0	12.5	125.0	30	65.40
1 1001 1906	100.0	15.0	148.0	64	83.35

Ytong linteau porteur

Hauteur 25 cm.

Ytong Vollstürze tragend

Höhe 25 cm.

N° ARTICLE ARTIKEL-NR.	OUVERTURE FENÊTRE (CM) LICHTÖFFNUNG (CM)	ÉP (CM) D (CM)	LONG (CM) L (CM)	KG/PCE KG/STK	CHF/M1 CHF/M1
1 1001 1907	90.0	17.5	130.0	44	145.90
1 1001 1908	110.0	17.5	150.0	50	145.90
1 1001 1909	150.0	17.5	200.0	67	145.90
1 1001 1910	90.0	20.0	130.0	50	153.15
1 1001 1911	110.0	20.0	150.0	58	153.15
1 1001 1912	150.0	20.0	200.0	77	153.15
1 1001 1913	200.0	20.0	260.0	96	153.15
1 1001 1914	250.0	20.0	300.0	115	153.15
1435 0220	90.0	25.0	130.0	63	179.60
1 1001 1916	110.0	25.0	150.0	72	179.60
1 1001 1917	150.0	25.0	200.0	96	179.60
1 1001 1918	200.0	25.0	250.0	120	179.60
1 1001 1919	250.0	25.0	300.0	144	179.60
1 1001 1920	90.0	30.0	130.0	75	212.70
1 1001 1921	110.0	30.0	150.0	87	212.70
1 1001 1922	150.0	30.0	200.0	115	212.70
1 1001 1923	200.0	30.0	250.0	144	212.70
1 1001 1924	250.0	30.0	300.0	173	212.70
1 1001 1925	90.0	36.5	130.0	91	271.65
1 1001 1926	110.0	36.5	150.0	105	271.65
1 1001 1927	150.0	36.5	200.0	140	271.65
1 1001 1928	175.0	36.5	225.0	158	271.65
1 1001 1929	200.0	36.5	250.0	175	271.65
1 1001 1930	250.0	36.5	300.0	194	271.65

Ytong linteau plat

Hauteur 12.5 cm.

Ytong Flachstürze

Höhe 12.5 cm.

YTONG

N° ARTICLE ARTIKEL-NR.	OUVERTURE FENÊTRE (CM) LICHTÖFFNUNG (CM)	ÉP (CM) B (CM)	LONG (CM) L (CM)	KG/PCE KG/STK	CHF/M1 CHF/M1
1 1001 1931	90.0	12.5	130.0	15	56.75
1 1001 1932	110.0	12.5	150.0	17	56.75
1 1001 1934	150.0	12.5	200.0	23	56.75
1 1001 1936	200.0	12.5	250.0	28	56.75
1 1001 1938	250.0	12.5	300.0	34	56.75
1 1001 1939	90.0	15.0	130.0	18	63.95
1 1001 1940	110.0	15.0	150.0	20	63.95
1 1001 1942	150.0	15.0	200.0	27	63.95
1 1001 1944	200.0	15.0	250.0	34	63.95
1 1001 1946	250.0	15.0	300.0	40	63.95
1 1001 1948	90.0	17.5	130.0	20	80.45
1 1001 1949	110.0	17.5	150.0	24	80.45
1 1001 1951	150.0	17.5	200.0	31	80.45
1 1001 1953	200.0	17.5	250.0	39	80.45
1 1001 1955	250.0	17.5	300.0	47	80.45
1 1001 1956	90.0	20.0	130.0	23	83.35
1 1001 1957	110.0	20.0	150.0	27	83.35
1 1001 1959	150.0	20.0	200.0	36	83.35
1 1001 1961	200.0	20.0	250.0	45	83.35
1 1001 1963	250.0	20.0	300.0	54	83.35

YTONG

Ytong mortier (mortier à joint fin)

Ytong Planblockmörtel (Dünnbettmörtel)

N° ARTICLE ARTIKEL-NR.	KG/SAC KG/SACK	SAC/PAL SACK/PAL	CHF/SAC CHF/SACK
1435 9006	15.0	30.0	39.20

Ytong mortier isolant LM21

Ytong Dämmmörtel LM 21

N° ARTICLE ARTIKEL-NR.	KG/SAC KG/SACK	SAC/PAL SACK/PAL	CHF/SAC CHF/SACK
1 1001 1965	21.0	30.0	25.60

Ytong mortier de réparation type 30

Ytong Ausbesserungsmasse Typ 30

N° ARTICLE ARTIKEL-NR.	KG/SAC KG/SACK	SAC/PAL SACK/PAL	CHF/SAC CHF/SACK
1435 9015	12.5	63.0	42.70

Panneau de construction Wedi

En intérieur.

Bauplatten Wedi

Innen.



N° ARTICLE ARTIKEL-NR.	ÉP (MM) D (MM)	DIM (MM) DIM (MM)	M2/PAL M2/PAL	PANNEAU/PAL SCHILD/PAL	CHF/M2 CHF/M2
1308 0010	10	2500/600/10	75	50	41.60
1308 0020	20	2500/600/20	75	50	45.20
1308 0030	30	2500/600/30	54	36	51.45
1308 0040	40	2500/600/40	54	36	57.95
1308 0050	50	2500/600/50	36	24	63.85

Article de montage et de fixation

Montagezubehör

N° ARTICLE ARTIKEL-NR.	DÉSIGNATION	BEZEICHNUNG	Ø (MM) Ø (MM)	PCE/CTN STK/KART.	EP (MM) D (MM)	CHF/% PCE CHF/% STK
1 1001 1980	Rondelle, galvanisée	Dämmplattenteller, galvanisiert Ø 35mm	35	100	toutes	37.05
1 1001 1981	Rondelle, inox	Dämmplattenteller, inox Ø 35mm	35	100	toutes	70.30
1 1001 1982	Rondelle plastique	Dämmplattenteller Plastik Ø 35mm	35	100	toutes	29.45

Broche d'isolation

Isolierdorn

N° ARTICLE ARTIKEL-NR.	DÉSIGNATION BEZEICHNUNG	DIM (MM) DIM (MM)	PCE/CTN STK/KART.	EP (MM) D (MM)	CHF/PCE CHF/STK
1724 1200	IDP 0-2	8/50	250	6/10	0.49
1724 1201	IDP 2-4	8/70	250	20	0.54
1724 1202	IDP 4-6	8/90	250	30/40	0.60
1724 1203	IDP 6-8	8/110	250	50	0.63



- La plaque **fermacell** fibres-gypse et
- la plaque **fermacell** greenline pour cloisons, plafonds et sols



- **fermacell** Powerpanel HD – pour façades crépées
- **fermacell** Powerpanel H₂O – pour façades ventilées et crépées



- **fermacell** Powerpanel H₂O – pour salles d'eau en tout genre
- **fermacell** Powerpanel TE – la plaque de sol pour l'aménagement des locaux humides



fermacell[®]

Notre force – votre avantage !

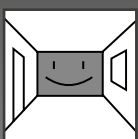

Habitat sain

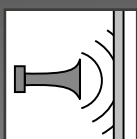

Insonorisation optimale

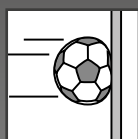

Rigidité incomparable

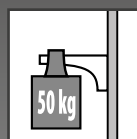

Résistance à des charges élevées



Anti-feu



Eco-construction



Certifié écologique

Fermacell Sàrl Suisse · Südstr. 4 · CH-3110 Münsingen
Téléphone: 031-7242020 · Téléfax: 031-7242029
www.fermacell.ch

fermacell[®] est une marque déposée et une société du groupe XELLA.

Fermacell®

Fermacell®

Plaque fermacell® fibres-gypse

Plaque universelle pour l'aménagement, la protection incendie et les locaux humides.

fermacell® Gipsfaser-Platten

Für den universellen Einsatz mit optimal abgestimmtem Zubehörprogramm für sichere systemlösungen..



N° ARTICLE ARTIKEL-NR.	ÉP (MM) D (MM)	DIM (MM) DIM (MM)	M2/PAL M2/PAL	M2/KG M2/KG	CHF/M2 CHF/M2
1420 0010	10.0	1500/1000	112.5	11.5	10.15
1420 0025	10.0	2540/1250	190.5	11.5	9.85
1 1001 1992	10.0	3000/1250	187.5	11.5	9.85
1 1001 1996	12.5	1250/1000	60.0	14.5	12.50
1420 0105	12.5	1500/1000	90.0	14.5	12.50
1420 9904	12.5	2000/1250	120.0	14.5	12.15
1420 0115	12.5	2500/1250	150.0	14.5	12.15
1420 0120	12.5	2540/1250	152.4	14.5	12.15
1420 0130	12.5	2750/1250	137.50	14.5	12.15
1420 9911	12.5	3000/1250	150.0	14.5	12.15
1420 0206	15.0	1250/1000	50.0	17.5	17.20
1420 0205	15.0	1500/1000	75.0	17.5	17.20
1420 0210	15.0	2000/1250	100.0	17.5	17.20
1420 0213	15.0	2500/1250	125.0	17.5	17.20
1420 0220	15.0	2540/1250	127.0	17.5	17.20
1420 9910	15.0	2750/1250	120.31	17.5	17.20
1420 0250	15.0	3000/1250	131.25	17.5	17.20
1420 0305	18.0	1500/1000	60.0	21	21.45
1 1001 2008	18.0	2000/1250	80.0	21	21.45
1 1001 2009	18.0	2500/1250	100.0	21	21.45
1420 0320	18.0	2540/1250	101.6	21	21.45
1 1001 2011	18.0	2750/1250	85.94	21	21.45
1 1001 2012	18.0	3000/1250	93.75	21	21.45

Plaque fermacell® à bords amincis

Mise en œuvre rationnelle dans la construction sèche.

fermacell® Gipsfaser-Platten mit Trockenbaukante

Für die schnelle Verarbeitung in Trockenbauweise.

N° ARTICLE ARTIKEL-NR.	ÉP (MM) D (MM)	DIM (MM) DIM (MM)	M2/PAL M2/PAL	M2/KG M2/KG	CHF/M2 CHF/M2
1420 3012	12.5	1000/1250	75.0	14.5	13.25
1 1001 2014	12.5	2000/1250	120.0	14.5	12.85
1 1001 2015	12.5	2540/1250	152.4	14.5	12.55
1 1001 2016	12.5	2750/1250	137.5	14.5	12.55
1420 3015	15.0	1000/1250	50.0	17.5	18.20
1 1001 2018	15.0	2540/1250	127.0	17.5	17.75
1 1001 2019	15.0	2750/1250	120.31	17.5	17.75

Plaque de sol fermacell® fibres-gypse

Composées de plaques fibres-gypse avec ou sans isolant contre-collé permet de réaliser des chapes sèches.

fermacell® Estrich-Elemente

Aus Gipsfaser-Platten mit und ohne Dämmstoff, für den Einsatz als Trockenestrich.



N° ARTICLE ARTIKEL-NR.	DÉSIGNATION	BEZEICHNUNG	ÉP (MM) D (MM)	DIM (MM) DIM (MM)	M2/PAL M2/PAL	CHF/M2 CHF/M2
1420 0505	Plaques de sol fermacell fibres-gypse	Estrich-Elemente	20.0	1500/500	55.5	27.55
1420 0510	Plaques de sol fermacell fibres-gypse	Estrich-Elemente	25.0	1500/500	45.0	31.20
1420 9918	Plaques de sol fermacell avec de fibres de bois (FB)	Estrich-Elemente (HF) mit Holzfaserdämmplatte	30.0	1500/500	45.0	36.00
1420 9923	Plaques de sol fermacell avec de fibres de bois (FB)	Estrich-Elemente (HF) mit Holzfaserdämmplatte	35.0	1500/500	37.5	39.65
1420 9920	Plaques de sol fermacell avec de laine minérale (LM)	Estrich-Elemente (MW) mit hochwertiger Mineralwolle	30.0	1500/500	45.0	39.60
1 1001 2025	Plaques de sol fermacell avec de laine minérale (LM)	Estrich-Elemente (MW) mit hochwertiger Mineralwolle	35.0	1500/500	37.5	43.30
1 1001 2026	Plaques de sol fermacell avec de laine minérale (LM)	Estrich-Elemente (MW) mit hochwertiger Mineralwolle	45.0	1500/500	37.5	59.35

Élément de chauffage au sol

Pour des constructions fines.

Fussbodenheizelement

Für schlanke Fussbodenaufbauten.

N° ARTICLE ARTIKEL-NR.	DÉSIGNATION	BEZEICHNUNG	ÉP (MM) D (MM)	DIM (MM) DIM (MM)	M2/PAL M2/PAL	CHF/M2 CHF/M2
1420 0680	Plaque de sol fermacell® Therm25, rainures en longueur avec des boucles aux deux extrémités	fermacell® Therm25, mit Längsund Quernuten	25.0	1000/500	35.0	64.05
1420 0681	Plaque de sol fermacell® Therm25, rainures en rond	fermacell® Therm25, mit Rundnuten	25.0	1000/500	35.0	93.85
1420 0700	Plaque de sol fermacell® Therm38 standard avec rainures en rond	fermacell® Therm38, Rundnuten	38.0	1500/500	37.5	111.80
1 1001 2030	Plaque de sol fermacell® Therm38 avec rainures en longueur.	fermacell® Therm38, Längsnuten	38.0	1500/500	37.5	78.10
1420 0705	Plaque de sol fermacell® Therm38 avec rainures en largeur	fermacell® Therm38, Quernuten	38.0	1500/500	37.5	78.10

Plaque fermacell® Powerpanel H₂O

Plaque liée avec du ciment pour les parois et plafonds des locaux humides et des façades ventilées.

fermacell® Powerpanel H₂O

Die zementgebundene Platte für den Einsatz in hochbeanspruchten Nassbereichen, inhinterlüfteten Fassaden oder auch in Unterdecken im Aussenbereich.

N° ARTICLE ARTIKEL-NR.	ÉP (MM) D (MM)	DIM (MM) DIM (MM)	M2/PAL M2/PAL	M2/KG M2/KG	CHF/M2 CHF/M2
1420 0400	12.5	1000/1250	62.5	12.5	33.05
1 1001 2033	12.5	2000/1250	125	12.5	33.05
1420 0405	12.5	2600/1250	97.5	12.5	32.70
1 1001 2035	12.5	3010/1250	112.9	12.5	32.70

Fermacell®

Fermacell®

Plaque fermacell® Powerpanel HD

Plaque liée avec du ciment pour le revêtement des façades. Testée statiquement dans la construction à ossature bois.

N° ARTICLE ARTIKEL-NR.	ÉP (MM) D (MM)	DIM (MM) DIM (MM)	M2/PAL M2/PAL	M2/KG M2/KG	CHF/M2 CHF/M2
1420 0430	15.0	1000/1250	50.0	14.5	49.10
1420 0445	15.0	2600/1250	97.5	14.5	48.65
1420 0450	15.0	3000/1250	112.5	14.5	48.65

fermacell® Powerpanel HD

Die zementgebundene Platte für den Einsatz als Fassadenbekleidung. Geprüft im Holzrahmenbau.



Plaque de sol fermacell® Powerpanel TE

Chape sèche liée avec du ciment pour les locaux humides.

N° ARTICLE ARTIKEL-NR.	ÉP (MM) D (MM)	DIM (MM) DIM (MM)	M2/PAL M2/PAL	M2/KG M2/KG	CHF/M2 CHF/M2
1420 0480	25.0	1250/500	37.5	25	61.75

fermacell® Powerpanel TE

Der zementgebundene Trockenestrich für den Einsatz in hochbeanspruchten Nassbereichen.

Plaque fermacell® greenline

Neutralise les polluants.

N° ARTICLE ARTIKEL-NR.	ÉP (MM) D (MM)	DIM (MM) DIM (MM)	M2/PAL M2/PAL	M2/KG M2/KG	CHF/M2 CHF/M2
1 1005 1563	10.0	1500/1000	112.5	11.5	12.25
1 1005 1566	12.5	1500/1000	90.0	14.5	15.05
1 1005 1564	15.0	1500/1000	75.0	17.5	20.85

fermacell® Gipsfaser-Platten greenline

Mit nachweislich dauerhaft schadstoffreduzierenden Eigenschaften

Plaque fermacell® Firepanel A1

La plaque coupe-feu correspond à la classe de résistance A1 (incombustible).

N° ARTICLE ARTIKEL-NR.	ÉP (MM) D (MM)	DIM (MM) DIM (MM)	M2/PAL M2/PAL	M2/KG M2/KG	CHF/M2 CHF/M2
1 1001 1985	10.0	2000/1250	150.0	12.0	12.30
1 1001 1984	12.5	2000/1250	120.0	15.0	15.20
1 1001 1986	15.0	2000/1250	100.0	18.0	21.50

fermacell® Firepanel A1

Die gipsgebundene Brandschutzplatte entspricht der Baustoffklasse A1 (nichtbrennbar) und ist im Bauteil noch leistungsfähiger als die bekannte fermacell® Gipsfaser-Platte.

Plaque fermacell® R+C (sol des combles ou plafond d'une cave)

Pour améliorer l'isolation thermique des sols des combles. Peut aussi être utilisé comme isolation des plafonds en béton des caves (lambda 0.035).

N° ARTICLE ARTIKEL-NR.	ÉP (MM) D (MM)	DIM (MM) DIM (MM)	M2/PAL M2/PAL	M2/KG M2/KG	CHF/M2 CHF/M2
1 1005 1568	120.0	1000/500	12.0	14.0	52.40
1 1005 1569	150.0	1000/500	9.0	14.5	63.90

fermacell® Dachboden- oder Kellerdecken-Dämmelemente N+F

Für die Verbesserung der Wärmedämmung der obersten Geschossdecken. Auch einsetzbar für die Dämmung von Betonkellerdecken. WLK 035.

Plaque fermacell® R+C

Amélioration de l'isolation pour répondre aux exigences thermiques avec un isolant de faible épaisseur (lambda 0.031)

N° ARTICLE ARTIKEL-NR.	ÉP (MM) D (MM)	DIM (MM) DIM (MM)	M2/PAL M2/PAL	M2/KG M2/KG	CHF/M2 CHF/M2
1 1005 1571	130.0	1000/500	12.0	13.5	70.40

fermacell® Dachboden-Dämmelemente N+F

Verbesserte Dämmwirkung zur problemlosen Erfüllung hoher energetischer Anforderungen bei geringer Aufbauhöhe. WLK 031

Colle à joint fermacell™

Cartouche/Gaine alu, munie d'un embout spécial pour faciliter l'application de la colle sur les joints des plaques. Idéal pour l'application industrielle.

N° ARTICLE ARTIKEL-NR.	ML/CTH ML/CART.	PCE/CTN STK/KART.	CHF/PCE CHF/STK
1420 1010	310	25	12.70
1 1001 2043	580	20	17.30

fermacell™ Fugenkleber

Kartusche für die sichere Verklebung der Plattenstöße, mit Spezial-Düse zum einfachen Auftragen. Empfohlen für den gewerblichen Verwender.



Colle à joint greenline

Cartouche munie d'un embout spécial pour faciliter l'application de la colle sur les joints des plaques. Colle hors de classe de toxicité.

N° ARTICLE ARTIKEL-NR.	ML/CTH ML/CART.	PCE/CTN STK/KART.	CHF/PCE CHF/STK
1 1001 2044	310	25	20.20

Fugenkleber greenline

Kennzeichnungsfreier Klebstoff für die sichere Verklebung der Plattenstöße, mit Spezial-Düse zum einfachen Auftragen

Vis autoperceuse fermacell™

Pour fixer un parement simple ou multicouche dans une ossature bois ou métallique (0.6 mm).

N° ARTICLE ARTIKEL-NR.	DIM (MM) DIM (MM)	PCE/PAQ STK/PAK	PCE/M2 STK/M2 CLOISON/TRENNWAND	PCE/M2 STK/M2 PLAFOND/DECKE	CHF/PAQ CHF/PAK
1420 2015	3.9/30	1000	10/13	16/22	21.30
1420 2013	3.9/30	250	10/13	16/22	8.40 (+embout (+Bit)
1420 2018	3.9/40	1000	10/13	16/22	30.25
1 1001 2051	3.9/55	1000	10/13	16/22	38.70

fermacell™ Schnellbauschrauben

Für Einfach- und Doppelbeplankung auf Holz- und Metall-Unterkonstruktion.

Vis autoperceuses fermacell™ avec embout carré (Square Drive)

Pour fixer un parement simple ou multicouche dans une ossature bois ou métallique (0.6mm)

N° ARTICLE ARTIKEL-NR.	DIM (MM) DIM (MM)	PCE/PAQ STK/PAK	PCE/M2 STK/M2 CLOISON/TRENNWAND	PCE/M2 STK/M2 PLAFOND/DECKE	CHF/PCE CHF/STK
1 1001 2056	3.9/30	1000	10/13	16/22	28.70
1 1001 2058	3.9/40	1000	10/13	16/22	36.65

fermacell™ Schnellbauschrauben mit Square Drive Bit

Für Einfach- und Doppelbeplankung auf Holz- und Metall-Unterkonstruktion

Vis autoperceuse fermacell™ avec pointe mèche

Pour fixer un parement simple couche dans une ossature métallique (2 mm).

N° ARTICLE ARTIKEL-NR.	DIM (MM) DIM (MM)	PCE/PAQ STK/PAK	PCE/M2 STK/M2 CLOISON/TRENNWAND	PCE/M2 STK/M2 PLAFOND/DECKE	CHF/PAQ CHF/PAK
1 1001 2052	3.5/30	1000	10/13	16/22	38.65

fermacell™ Schnellbauschrauben mit Bohrspitze

Für Einfachbeplankung auf verstärkter Metall-Unterkonstruktionen.

Vis autoperceuses fermacell™ sur bande

Vis autoperceuses sur bandes pour une mise en œuvre rationnelle. Adaptée aux visseuses usuelles avec alimentation automatique. Pour fixer un parement dans une ossature bois ou métallique (0.6 mm).

N° ARTICLE ARTIKEL-NR.	DIM (MM) DIM (MM)	PCE/PAQ STK/PAK	PCE/M2 STK/M2 CLOISON/TRENNWAND	PCE/M2 STK/M2 PLAFOND/DECKE	CHF/PAQ CHF/PAK
1 1001 2053	3.9/30	1000	10/13	16/22	30.25

fermacell™ Schnellbauschrauben gegurtet

Für Holz- und Metallbau-Unterkonstruktionen. Auf Langband gegurtet. Für handelsübliche Trockenbauschrauben geeignet.

**Enduit pour joint fermacell™**

Pour enduire les joints des plaques fermacell® avec ou sans armature du joint.

N° ARTICLE ARTIKEL-NR.	KG/SAC KG/SACK	SAC/PAL SACK/PAL	CHF/SAC CHF/SACK
1420 1015	5	144	12.30
1 1001 2055	20	48	43.15

fermacell™ Fugenspachtel

Zum Verfugen der fermacell® Platten mit oder ohne Bewehrungsstreifen für höchste Festigkeiten.

Mortier adhésif fermacell™

Pour coller les plaques fermacell® fibres-gypse aux parois.

N° ARTICLE ARTIKEL-NR.	KG/SAC KG/SACK	SAC/PAL SACK/PAL	CHF/SAC CHF/SACK
1420 1100	20	48	15.50

fermacell™ Ansetzbinder

Zum Ansetzen der fermacell® Gipsfaser-Platten als Trockenputz an Wänden.

Enduit de lissage fermacell™

Enduit prêt à l'emploi pour un lissage fin de 0 à 0.5 mm. Permet de réaliser la qualité de finition Q4.

N° ARTICLE ARTIKEL-NR.	LT/BID LT/KES.	BID/PAL KES./PAL	CHF/BID CHF/KES
1 1001 2057	3	96	17.10
1420 1050	10	44	44.35

fermacell™ Feinspachtel

Gebrauchsfertiger Leichtspachtel für vollflächige Verspachtelungen und sehr glatte Oberflächen bis Q4.

Enduit de surfacage fermacell™

Pour un lissage de 0 à 4 mm des parois et plafonds. Adhérence idéale également sur un support délicat.

N° ARTICLE ARTIKEL-NR.	KG/SAC KG/SACK	SAC/PAL SACK/PAL	CHF/SAC CHF/SACK
1 1005 1636	5	160	15.20
1 1005 1637	25	32	45.65

fermacell™ Gips-Flächenspachtel

Zum vollflächigen Glätten von Wänden und Decken. Optimale Haftung auch auf kritischen Untergründen. Kunststoffvergütet.

Enduit au rouleau fermacell™

Couche de finition décorative prête à l'emploi pour de multiples supports. Parfaitement appropriée pour les plaques fermacell® fibres-gypse et Powerpanel H₂O.

N° ARTICLE ARTIKEL-NR.	LT/BID LT/KES.	BID/PAL KES./PAL	CHF/BID CHF/KES
1 1005 1638	10	40	49.10

fermacell™ Rollputz

Die gebrauchsfertige, dekorative Endbeschichtung für eine Vielzahl von Untergründen. Hervorragend geeignet für fermacell® Gipsfaser-Platten und Powerpanel H₂O Platten.

Bande à joint fermacell™

Voile de renfort, largeur 70 mm, pour renforcer les joints avant crépissage ou lissage (ne pas utiliser pour les plaques fermacell® à bords amincis (TB)).

N° ARTICLE ARTIKEL-NR.	LONG (M1) L (M1)	RLX/PAL ROL/PAL	CHF/RLX CHF/ROL
1420 9940	50	180	14.50

fermacell™ Gewebeband

Vlies-Gewebe 70 mm breit, als Fugenverstärkung über Spachtelfugen bei Dünnputz (nicht als Fugenarmierung für TB-Kanten geeignet).



Bande armée fermacell™ pour bords amincis (fermacell TB)

Voile de renfort, largeur 60 mm, pour renforcer les joints TB avant crépissage ou lissage (ne pas utiliser pour les plaques fermacell® à bords droits).

N° ARTICLE ARTIKEL-NR.	LONG (M1) L (M1)	RLX/PAL ROL/PAL	CHF/RLX CHF/ROL
1420 3110	45	30	11.90

fermacell™ Armierungsband TB

Glasgitter-Gewebe selbstklebend, 60 mm breit, als Fugenverstärkung für fermacell® Gipsfaser-Platten und Powerpanel H₂O mit Trockenbau-Kante (nicht als Fugenarmierung für scharfkantige Platten geeignet).

Bande de séparation fermacell™

Pour la séparation des anbles inférieures de raccords divers. Livraison uniquement par carton complet. Largeur 50 mm.

N° ARTICLE ARTIKEL-NR.	LONG (M1) L (M1)	RLX/PAL ROL/PAL	CHF/RLX CHF/ROL
1420 9943	30	10	25.80

fermacell™ Trennstreifen

Zum Trennen von Innenecken und Anschlussfugen, Breite 50 mm.

Bande papier renforcée fermacell™

Pour renforcer les joints de plaques fermacell® à bords amincis(TB). Largeur 53mm.

N° ARTICLE ARTIKEL-NR.	LONG (M1) L (M1)	RLX/CTN ROL./KART.	CHF/RLX CHF/ROL
1 1005 1648	75	20	8.10

Papier-Bewehrungsstreifen

Papier-Bewehrungsstreifen als Fugenverstärkung für Trockenbau-Kante bei fermacell® Gipsfaser-Platten. Breite: 53mm.

Colle pour plaque de sol fermacell™

Bouteille munie d'un embout spécial permettant d'appliquer un double cordon de colle.

N° ARTICLE ARTIKEL-NR.	QUANTITÉ (KG) MENGE (KG)	PCE/CTN STK/KART.	CHF/PCE CHF/STK
1420 1005	1	18	22.10

fermacell™ Estrich-Kleber

Flasche für die sichere Verklebung der fermacell® Estrich-Elemente. Mit Spezial-Düse zum doppelten Auftrag in einem Arbeitgang. Empfohlen für den gewerblichen Verwender.

Vis autoperceuses fermacell™

fermacell™ Schnellbauschrauben

N° ARTICLE ARTIKEL-NR.	DÉSIGNATION	BEZEICHNUNG	DIM (MM) DIM (MM)	PCE/PAQ STK/PAK	CHF/PAQ CHF/PAK
1420 2006	Pour plaque de sol 20 mm	Für Estrich-Elemente in 20 mm	3.9 x 19	1000	20.60
1420 2005	Pour plaque de sol 20 mm (+embout)	Für Estrich-Elemente in 20 mm (+Bit)	3.9 x 19	250	7.60
1420 9921	Pour plaque de sol ≥ 25 mm	Für Estrich-Elemente ≥ 25 mm	3.9 x 22	1000	21.70
1420 2010	Pour plaque de sol ≥ 25 mm (+embout)	Für Estrich-Elemente ≥ 25 mm (+Bit)	3.9 x 22	250	8.40

Vis autoperceuses fermacell™ avec embout carré (Square Drive)**Schnellbauschrauben mit Square Drive Bit**

N° ARTICLE ARTIKEL-NR.	DÉSIGNATION	BEZEICHNUNG	DIM (MM) DIM (MM)	PCE/PAQ STK/PAK	CHF/PAQ CHF/PAK
1 1001 2059	Pour plaque de sol 20 mm	Für Estrich-Elemente in 20 mm	3.9 x 19	1000	24.30
1 1001 2063	Pour plaque de sol ≥ 25 mm	Für Estrich-Elemente ≥ 25 mm	3.9 x 22	1000	28.25

Enduit pour joint fermacell™

Pour enduire les joints et les moyens de fixation des plaques de sol.

fermacell™ Fugenspachtel

Zum Abspachteln der fermacell® Estrich-Elemente.

N° ARTICLE ARTIKEL-NR.	KG/SAC KG/SACK	SAC/PAL SACK/PAL	CHF/SAC CHF/SACK
1420 1015	5	144	12.30
1 1001 2055	20	48	43.15

Accessoires pour égaliser les fonds**Zubehör für Niveaueingleich**

01.K27

Granule d'égalisation fermacell™

Granulat minéral sec et autobloquant. Classe de matériaux A1. Pour égaliser les niveaux jusqu'à 60 mm dans les lieux publics et 100 mm pour les lieux privés. Env. 400 kg/m³.

fermacell™ Ausgleichsschüttung

Getrocknetes, mineralisches und selbstverkrallendes Granulat. Baustoffklasse A1. Zum Niveaueingleich bis 100 mm Schütthöhe. schüttdichte: ca. 400 kg/m³.

N° ARTICLE ARTIKEL-NR.	LT/SAC LT/SACK	SAC/PAL SACK/PAL	CHF/SAC CHF/SACK
1420 1001	50	30	22.10

Protection anti-fluage fermacell™

Sous-couche qui évite le ruissellement du granule d'égalisation fermacell™. Haute résistance au déchirement, agréable à poser et ouvert à la diffusion vapeur. 1.5 x 50 m, rouleau de 75m².

fermacell™ Rieselschutzvlies

Rieselschutz unter fermacell™ Ausgleichsschüttung. Äusserst reissfest, verarbeitungsfreundlich und diffusionsoffen. Breite 1.5 m, Rolle à 75 m².

N° ARTICLE ARTIKEL-NR.	LONG (M1) L (M1)	RLX/PAL ROL./PAL	CHF/RLX CHF/ROL.
1420 9950	50	40	114.65

Accessoires pour l'isolation aux bruits de pas et l'isolation thermique**Zubehör für Trittschall- und Wärmedämmung****Granule pour Nid d'abeille fermacell™**

Granulat minéral sec pour une isolation acoustique performante à intégrer dans le Nid d'abeille fermacell™. Classe de matériaux A1. Env. 1500 kg/m³.

fermacell™ Wabenschüttung

Hochschalldämmendes, getrocknetes Spezialgranulat mit hoher Dichte zum Einbringen in die fermacell™ Estrich-Wabe. Schüttdichte: ca 1500 kg/m³.

N° ARTICLE ARTIKEL-NR.	LT/SAC LT/SACK	SAC/PAL SACK/PAL	CHF/SAC CHF/SACK
1420 1002	15	48	10.35

Accessoires pour l'isolation aux bruits de pas et l'isolation thermique

Zubehör für Trittschall- und Wärmedämmung

01.K29

Nid d'Abeille fermacell™

Carton alvéolé permettant de stabiliser le granule pour Nid d'Abeille fermacell™.

fermacell™ Estrich-Wabe

Wabenplatte für hochschalldämmendes Waben- Dämmsystem zum Einbringen der fermacell™ Wabenschüttung.



N° ARTICLE ARTIKEL-NR.	ÉP (MM) D (MM)	LONG (MM) L (MM)	LARG (MM) B (MM)	CHF/M2 CHF/M2
1420 1004	30	1500	1000	12.45
1420 1003	60	1500	1000	16.75

Isolation thermique en vrac fermacell™

Densité env. 85kg/m3.

L'isolation thermique en vrac permet d'isoler les espaces creux tel que: poutres, toitures, cloisons. Incombustible A1. Non résistant à la compression.

Wärmedämmschüttung

Schüttdichte: ca. 85kg/m3.

Zur lückenlosen Wärmedämmung von Hohlräumen, z.B. in Holzbalkendecken, Dächern und Dachschrägen oder in Ständerwänden. Nichtbrennbar A1.

N° ARTICLE ARTIKEL-NR.	LT/SAC LT/SACK	SAC/PAL SACK/PAL	CHF/SAC CHF/SACK
1 1005 1665	100	20	26.25

01.K29

Accessoires pour plaques fermacell® Therm

Zubehör für fermacell® Therm

Bande de rive fermacell™ LM

Pour désolidariser la chape sèche fermacell Therm des constructions adjacentes. Haute résistance à la compression et incombustible (A1). Point de fusion >1000°C.

fermacell™ Randdämmstreifen MF

Für die Schallentkoppelung von Trockenestrichen zu angrenzenden Bauteilen. Hohe Druckfestigkeit und nichtbrennbar A1. Schmelzpunkt >1000°C.

N° ARTICLE ARTIKEL-NR.	ÉP (MM) D (MM)	LONG (MM) L (MM)	LARG (MM) B (MM)	PCE/CTN STK/KART.	CHF/CTN CHF/KART.
1420 0800	10	1000	100	30	64.30
1420 0798	10	1000	50	60	105.00

Colle pour plaque de sol fermacell™ greenline

Colle hors de classe de toxicité. Pour coller les plaques de sol Therm 38 pour les habitations et les bureaux.

fermacell™ Estrich-Kleber greenline

Kenzeichnungsfreier Klebstoff für die Verklebung von fermacell® Therm 38 für den Wohn- und Bürobereich.

N° ARTICLE ARTIKEL-NR.	KG/BTL KG/KL.	BTL/CTN FL./KART.	CHF/BTL CHF/FL.
1420 1007	1	18	18.70

Accessoires pour plaques fermacell® Therm

Zubehör für fermacell® Therm

01.K29

Couche de fond fermacell™

Couche d'apprêt et de consolidation pour supports absorbants et moins absorbants pour paroi, plafond et sol à l'intérieur comme à l'extérieur.

fermacell™ Tiefengrund

Grundierung und Verfestigung von saugenden und weniger saugenden Untergründen an Wand, Decke und Boden im Innen- und Aussenbereich.



N° ARTICLE ARTIKEL-NR.	KG/PCE KG/STK	PCE/CTN STK/KART.	CHF/CTN CHF/KART.
1420 1300	5	90	62.40

Enduit de ragréage fermacell™

Pour niveler les plaques fermacell™ Therm

Boden-Nivelliermasse

Zum Nachnivellieren der fermacell™ Therm-Elemente

N° ARTICLE ARTIKEL-NR.	KG/SAC KG/SACK	SAC/PAL SACK/PAL	CHF/SAC CHF/SACK
1 1005 1658	25	40	47.60

Accessoires pour plaques fermacell® Powerpanel HD

Zubehör für fermacell® Powerpanel HD

01.K29

Bande de renforcement fermacell™ HD

Largeur 120 mm
Bande spéciale autocollante. Pour renforcer les joints des plaques.

Armierungsband HD

Breite: 120mm
Selbstklebendes Spezialgewebe. Zum Bewehren der Plattenstösse

N° ARTICLE ARTIKEL-NR.	LONG (M1) L (M1)	RLX/CTN ROL/KART.	CHF/RLX CHF/ROL.
1420 0460	50	4	168.50

Colle de renforcement fermacell™ HD

Colle spéciale sans solvant.
Pour recouvrir les bandes de renforcement et les moyens de fixation.

Armierungskleber HD

Lösungsmittelfreier Spezialkleber.
Zum Überstreichen des Armierungsbandes und der Befestigungsmittel.

N° ARTICLE ARTIKEL-NR.	LT/BID LT/KES.	BID/PAL KES./PAL	CHF/BID CHF/KES
1 1005 1622	2.5	80	50.70

Profilé de socle fermacell™ HD

Profilé en acier inoxydable pour une finition propre des chants inférieurs des façades non-ventilées.

Sockelprofil HD

Edelstahl-Profil.
Für eine saubere, geschlossene unterseitige Ansicht.

N° ARTICLE ARTIKEL-NR.	LONG (MM) L (MM)	PCE/PAQ STK/PAK	CHF/PCE CHF/STK.
1 1005 1560	2500	20	24.30

Accessoires pour plaques fermacell® Powerpanel H₂O

Zubehör für fermacell® Powerpanel H₂O

01.K29

Vis autoperceuses Powerpanel H₂O

Vis protégées contre la corrosion pour fixer un parement simple couche dans une ossature bois ou métallique (0.6 mm)

N° ARTICLE ARTIKEL-NR.	DIM (MM) DIM (MM)	PCE/PAQ STK/PAK	PCE/M2 STK/M2 CLOISON/TRENNWAND	PCE/M2 STK/M2 PLAFOND/DECKE	CHF/PAQ CHF/PAK
1420 2030	3.9 x 35	500	10	21	28.90
1420 2035	3.9 x 50	500	10	21	36.00

Powerpanel H₂O Schrauben

Korrosionsgeschützte Schraube zur einlagigen Befestigung der Powerpanel H₂O



Vis autoperceuses Powerpanel avec pointe mèche inclus 1 embout

Vis protégées contre la corrosion pour fixer un parement simple couche dans une ossature bois ou métallique (0.6 mm).

N° ARTICLE ARTIKEL-NR.	DIM (MM) DIM (MM)	PCE/PAQ STK/PAK	PCE/M2 STK/M2 CLOISON/TRENNWAND	PCE/M2 STK/M2 PLAFOND/DECKE	CHF/PAQ CHF/PAK
1 1005 1627	3.9 x 40	250	10	21	31.60

Powerpanel H₂O Schrauben mit Bohrspitze

Korrosionsgeschützte Schraube zur einlagigen Befestigung der Powerpanel H₂O auf verstärkter Metall-Unter-Konstruktion.

Enduit de lissage Powerpanel

Couleur gris.
Produit prêt à l'emploi pour un lissage de 0 à 10mm pour l'intérieur ou l'extérieur.

N° ARTICLE ARTIKEL-NR.	LT/BID LT/KES.	BID/PAL KES./PAL	CHF/BID CHF/KES.
1420 1052	10	44	57.15

Powerpanel Feinspachtel

Farbe: Grau.
Gebrauchsfertige Leicht-Spachtelmasse für den Innen- und Außenbereich.

Colle fermacell™ DUO

Colle PUR 2 composants.
Pour le scellement ultérieur des joints de montage.

N° ARTICLE ARTIKEL-NR.	PCE (GR) STK. (G)	PCE/CTN STK./KART.	CHF/PCE CHF/STK.
1 1005 1623	900	10	29.30

DUO Kleber

2K-PUR Klebstoff. Zum nachträglichen Verfugen von Montagefugen. Empfohlen für den gewerblichen Verwender.

Tube mélangeur statique fermacell™ DUO

Pour mélanger et appliquer la colle fermacell™ DUO.

N° ARTICLE ARTIKEL-NR.	PCE/CTN STK./KART.	CHF/PCE CHF/STK.
1 1005 1624	15	2.40

Statikmischrohr DUO

Für fermacell™ DUO Kleber.

Pistolet à cartouche fermacell™ HDP 900

Pistolet à cartouche tandem pour la colle fermacell™ DUO.

N° ARTICLE ARTIKEL-NR.	PCE/CTN STK./KART.	CHF/PCE CHF/STK.
1 1005 1625	1	140.40

Handdruckpistole HDP 900

Für Tandemkartusche fermacell™ DUO Kleber.

Accessoires pour la construction bois

Zubehör für den Holzbau

01.K29

Mortier expansif fermacell™

Mortier expansif utilisé pour combler les espaces entre les cloisons en ossature et le radier ou la dalle béton.

Quellmörtel

Quellfähiger Zementmörtel zum Unterflüttern von Wänden im Holzbau auf massivem Untergrund.



N° ARTICLE ARTIKEL-NR.	KG/SAC KG/SACK	SAC/PAL SACK/PAL	CHF/SAC CHF/SACK
1 1005 1649	25	56	21.10

Accessoires pour étancher les locaux humides

Zubehör für Abdichtungen

01.K29

Etanchéité liquide fermacell

Exempt de solvant et plastifiant, pour étancher les surfaces verticales et horizontales sous le carrelage dans les locaux humides.

Flüssigfolie

Weichmacher- und lösemittelfreie Abdichtfolie. Zur einfachen Abdichtung von senkrechten und waagerechten Flächen unter Belägen in Sanitärbereich.

N° ARTICLE ARTIKEL-NR.	KG/BID KG/KES.	BID/PAL KES./PAL	CHF/BID CHF/KES
1 1005 1620	5	100	55.25
1 1005 1621	20	24	205.90

Outillage fermacell®

Original fermacell® Werkzeug

01.K29

Embouts carrés (Square Drive)

Embout carré 2# (Square Drive).

Ersatzbits für neue Square Drive Schrauben

Ersatzbit square drive #2 passend zu den neuen Square Drive Schrauben.

N° ARTICLE ARTIKEL-NR.	PCE/SET STK./SET.	SET/CTN SET/KART.	CHF/SET CHF/SET
1 1001 2064	5	6	16.40

Accessoires

Zubehör

01.K29

Douche à l'Italienne fermacell® Powerpanel TE

fermacell® Powerpanel TE Dusch- und Ablaufelement

N° ARTICLE ARTIKEL-NR.	DÉSIGNATION	BEZEICHNUNG	DIM. UTILE (MM) FORMAT (MM)	DIM. TOTALE (MM) MIT STUFENFALZ (MM)	CHF/PCE CHF/STK.
1 1005 1572	Dalle d'évacuation	Ablaufelement	500 x 500	600 X 600	413.30
1 1005 1573	Dalle de douche	Duschelement	1000 X 1000	1100 X 1100	351.60
1 1005 1574	Dalle de douche	Duschelement	1200 X 1200	1300 X 1250	339.25

Vis autoperceuses Powerpanel TE avec 1 embout inclus

Pour plaque de sol Powerpanel TE de 25 mm.

Powerpanel TE Schrauben

Zur Verschraubung von fermacell® Powerpanel TE.



N° ARTICLE ARTIKEL-NR.	DIM (MM) DIM (MM)	PCE/PAQ STK/PAK.	PAQ/CTN PAK./KART.	CHF/PAQ CHF/PAK
1 1005 1626	3.5 x 23	500	36	22.50



Si la passion artisanale est à l'œuvre, des solutions exceptionnelles apparaissent.

Votre passion est notre défi.
Les systèmes d'isolation Dietrich offrent des solutions individuelles et optimisées pour beaucoup d'application.



Unitex L-EPS
Panneaux multicouches



Uniakustik
Panneaux acoustiques



Dietrich Floor
Systèmes isolants de sol



Unitex SW
Panneaux multicouches

DIETRICH

DIETRICH

Unitex HS Type 3

Panneau isolant multicouches avec âme en polystyrène expansé EPS et parement sur les 2 faces en laine de bois liée au ciment.

Unitex HS Typ 3

Mehrschicht-Dämmplatten, bestehend aus extrudiertem Polystyrol EPS und beidseitig mit Zement gebundener Holzwolle beschichtet.



N° ARTICLE ARTIKEL-NR.	TYPE TYP	ÉP (MM) D (MM)	FORMAT (MM) FORMAT (MM)	KG/PANNEAU KG/PLATTE	M2/PAL M2/PAL	CHF/M2 CHF/M2 par PAL/PAL.	CHF/M2 CHF/M2 au détail/Stück
1405 3002	25/3	5/15/5	2000/600	7.60	96.0	21.70	24.10
1405 3003	35/3	5/25/5	2000/600	7.80	69.6	25.40	28.20
1405 3005	50/3	5/40/5	2000/600	8.10	48.0	31.60	35.10
1 1001 2090	60/3	5/50/5	2000/600	8.30	38.4	36.40	40.50
1405 3007	75/3	5/65/5	2000/600	8.50	31.2	43.80	48.70
1405 3010	100/3	5/90/5	2000/600	9.00	24.0	56.90	63.20
1405 3015	125/3	5/115/5	2000/600	9.40	19.2	68.50	76.10
1 1001 2094	150/3	5/140/5	2000/600	9.90	16.8	80.70	89.60

Usinage de bord

Unitex HS Type 3.

Kantenbearbeitung

Unitex HS Typ 3.

N° ARTICLE ARTIKEL-NR.	DÉSIGNATION	BEZEICHNUNG	FORMAT (MM) FORMAT (MM)	CHF/M2 CHF/M2
1 1001 2111	AK - 99 Droit 4 côtés	AK - 99 Rechts, allseitig	-	***
1 1001 2104	AK - 95 Rainure + languette en bois 4 côtés	AK - 95 Nut + Holzfeder allseitig	-	4.40
1 1001 2095	AK - 70 Rainure + crête 4 côtés	AK - 70 Nut + Kamm allseitig	1985/585	3.90
1405 3100	AK - 80 Battue 4 côtés	AK - 80 Falz allseitig	1985/585	3.90

Systèmes de fixation

Befestigungssysteme

N° ARTICLE ARTIKEL-NR.	DÉSIGNATION	BEZEICHNUNG	CHF/M2 CHF/M2
1 1001 2119	Ancrage intégré Inox V2A	Integrierte Verankerung Inox V2A	4.70

Unitex SW Type 3

Panneau isolant multicouches avec âme en laine de roche résistante à la compression et parement sur les 2 faces en laine de bois liée au ciment.

Unitex SW Typ 3

Mehrschicht-Dämmplatten aus druckfester Steinwolle 0.040 W/mK, beidseitig beschichtet mit Grauzement gebundener Holzwolle.

N° ARTICLE ARTIKEL-NR.	TYPE TYP	ÉP (MM) D (MM)	FORMAT (MM) FORMAT (MM)	KG/PANNEAU KG/PLATTE	M2/PAL M2/PAL	CHF/M2 CHF/M2 par PAL/PAL.	CHF/M2 CHF/M2 au détail/Stück
1 1001 2123	35/3	5/25/5	2000/600	11.00	69.6	37.70	41.90
1405 3040	50/3	5/40/5	2000/600	13.10	48.0	46.10	51.20
1 1001 2125	60/3	5/50/5	2000/600	14.60	38.4	53.60	59.50
1405 3050	75/3	5/65/5	2000/600	16.70	31.2	63.80	70.90
1 1001 2127	100/3	5/90/5	2000/600	20.30	24.0	81.70	90.70
1405 3060	125/3	5/115/5	2000/600	23.90	19.2	99.10	110.10
1 1001 2132	150/3	5/140/5	2000/600	27.50	16.8	114.50	127.10

Usinage de bord

N° ARTICLE ARTIKEL-NR.	DÉSIGNATION	BEZEICHNUNG	CHF/M2 CHF/M2
1 1001 2111	AK - 99 Droit 4 côtés	AK - 99 Rechts, allseitig	***
1 1001 2104	AK - 95 Rainure + languette en bois 4 côtés	AK - 95 Nut + Holzfeder allseitig	4.40
1 1001 2095	AK - 70 Rainure + crête 4 côtés	AK - 70 Nut + Kamm allseitig	3.90
1405 3100	AK - 80 Battue 4 côtés	AK - 80 Falz allseitig	3.90

Systèmes de fixation

Befestigungssysteme

N° ARTICLE ARTIKEL-NR.	DÉSIGNATION	BEZEICHNUNG	CHF/M2 CHF/M2
990 066	Ancrage intégré Inox V2A	Integrierte Verankerung Inox V2A	4.70

Vis pour isolant DDS

Isolierschrauben DDS

Montage intérieur, avec tige.

Innenmontage, mit Stange.

N° ARTICLE ARTIKEL-NR.	COULEUR	FARBE	LONG (MM) L (MM)	PCE/PAQ STK/PAK	CHF/% PCE CHF/% STK
1 1001 2138	Blanc	Weiss	50	100	67.00
1 1001 2139	Blanc	Weiss	75	100	83.00
1 1001 2140	Blanc	Weiss	85	100	90.00
1 1001 2141	Blanc	Weiss	100	100	101.00
1 1001 2142	Blanc	Weiss	125	100	119.00
1 1001 2143	Blanc	Weiss	150	100	159.00
1 1001 2144	Blanc	Weiss	175	100	191.00
1 1001 2145	Blanc	Weiss	200	100	212.00
1 1001 2148	Beige	Beige	50	100	67.00
1 1001 2149	Beige	Beige	75	100	83.00
1 1001 2150	Beige	Beige	85	100	90.00
1 1001 2151	Beige	Beige	100	100	101.00
1 1001 2152	Beige	Beige	125	100	119.00
1 1001 2153	Beige	Beige	150	100	159.00
1 1001 2154	Beige	Beige	175	100	191.00
1 1001 2155	Beige	Beige	200	100	212.00

Suppléments pour usinage des bords

Zubehör Kantenbearbeitung

N° ARTICLE ARTIKEL-NR.	DÉSIGNATION	BEZEICHNUNG	CHF/M2 CHF/M2
1 1001 2095	AK - 70 Rainure + crête 4 cotés	AK - 70 Nut + Kamm allseitig	3.90
1 1001 2096	AK - 71 Rainure + crête longitudinale	AK - 71 Mit + Kamm längsseitig	2.10
1 1001 2097	AK - 72 Rainure + crête transversale	AK - 72 Nut + Kamm querseitig	1.90
1405 3100	AK - 80 Battue 4 cotés	AK - 80 Falz allseitig	3.90
1 1001 2099	AK - 81 Battue longitudinale	AK - 81 Falz längsseitig	2.10
1 1002 2100	AK - 82 Battue transversale	AK - 82 Falz querseitig	1.90
1 1001 2101	AK - 90 Rainure 4 cotés	AK - 90 Nut allseitig	3.90
1 1001 2102	AK - 91 Rainure longitudinale	AK - 91 Nut längsseitig	2.10
1 1001 2103	AK - 92 Rainure transversale	AK - 92 Nut querseitig	1.90
1 1001 2104	AK - 95 Rainure + languette en bois 4 cotés	AK - 95 Nut + Holzfeder allseitig	4.40
1 1001 2105	AK - 96 Rainure + languette en bois longitudinale	AK - 96 Nut + Holzfeder längsseitig	2.40
1 1001 2106	AK - 97 Rainure + languette en bois transversale	AK - 97 Nut + Holzfeder querseitig	2.10
1 1001 2107	AK - 01 Biseau 4 cotés	AK - 01 Fase allseitig	3.90
1 1001 2108	AK - 011 Biseau longitudinale	AK - 011 Fase längsseitig	2.10
1 1001 2109	AK - 012 Biseau transversale	AK - 012 Fase querseitig	1.90
1 1001 2110	SK - 04 Droit 4 cotés, pour profils T	SK - 04 Gerade Kanten allseitig für Einlage in T-Profile	1.10

Suppléments pour parements et peintures

Zuschläge für Oberflächen und Anstriche

N° ARTICLE ARTIKEL-NR.	DÉSIGNATION	BEZEICHNUNG	ÉP (MM) D (MM)	CHF/M2 CHF/M2
1 1001 2112	Parement en laine de bois liée au ciment blanc	Deckschicht Weisszement	10	1.00
1 1001 2113	Parement en laine de bois superfine liée au ciment blanc	Deckschicht Weisszement und superfeine Holzwolle	10	2.60
1 1001 2114	Peinture 1x blanche	Anstrich 1 x Weiss		6.70
1 1001 2116	Peinture nuancier RAL clair	Anstrich Farbton RAL hell		10.20
1 1001 2117	Peinture nuancier RAL foncé + nuanciers NCS	Anstrich Farbton RAL dunkel + alle Farbtöne NCS		12.90
1 1001 2118	Bords teintés 4 cotés	Kanten allseitig gespritzt		2.20

Suppléments pour système de fixation

Zuschläge für Befestigungssysteme

N° ARTICLE ARTIKEL-NR.	DÉSIGNATION	BEZEICHNUNG	CHF/M2 CHF/M2
1 1001 2119	Ancrage intégré Inox V2A	Integrierte Verankerung Inox V2A	4.70

Suppléments pour usinage des panneaux

Zuschläge für Plattenbearbeitung

N° ARTICLE ARTIKEL-NR.	DÉSIGNATION	BEZEICHNUNG	CHF/PCE CHF/STK.
1 1001 2120	Coupe longitudinale	Längsschnitt	1.90
1 1001 2121	Coupe transversale	Querschnitt	1.70
1 1001 2122	Frais de traitement des quantités <50m2/Usinage des bords, surfaces optionnelles, peintures systèmes de fixation ainsi que coupes	Für Mengen <50 m2 Kantenbearbeitung, optionale Oberflächen, Anstriche, Befestigungssysteme und Zuschnitte	90.00 Forfait - Pauschal

Plaque coupe-feu fermacell AESTUVER™

Plaque coupe-feu universelle en béton léger armé de fibres de verre.

AESTUVER™ Brandschutzplatte

Zementgebundene, glasfaserbewehrte Leichtbetonplatten für den hochwertigen brandschutz.



N° ARTICLE ARTIKEL-NR.	ÉP (MM) D (MM)	DIM (MM) DIM (MM)	PCE/PAL STK/PAL	M2/PAL M2/PAL	CHF/M2 CHF/M2
1 1001 2076	10	1250/2600	30	97.50	50.55
1 1001 2077	15	1250/2600	25	81.25	65.95
1420 0590	20	1250/2600	20	65.00	72.45
1420 0595	25	1250/2600	18	58.50	86.40
1 1001 2080	30	1250/2600	15	48.75	99.45
1420 0600	40	1250/2600	12	39.00	126.65
1 1001 2082	50	1250/2600	10	32.50	160.95
1 1001 2083	60	1250/2600	8	26.00	196.45

Mortier de montage AESTUVER™ pour les re-touches**AESTUVER™ Montagemörtel**

N° ARTICLE ARTIKEL-NR.	KG/BID KG/KES.	CHF/BID CHF/KES.
1 1001 2085	8.5	39.95

Bande de renforcement fermacell™ HD

Bande spéciale autocollante. Pour renforcer les joints des plaques.

Armierungsband HD

Selbstklebendes Spezialgewebe. Zum Bewehren der Plattenstässe.

N° ARTICLE ARTIKEL-NR.	LONG (M1) L (M1)	LARG (MM) B (MM)	RLX/CTN ROL/KART.	CHF/RLX CHF/ROL.
1420 0460	50	120	4	168.50

Colle coupe-feu Aestuver™ 1300 en gaine

Couleur gris
Bidon de 20 gaines en PE. Colle prête à l'emploi à base de silicate de potassium

Aestuver™ Brandschutzkleber 1300

Farbe: Grau
Folienschläuche im Eimer. Gebrauchsfertiger, selbstaushärtender Spezialkleber auf Wasserglasbasis mit mineralischen Füllstoffen.

N° ARTICLE ARTIKEL-NR.	KG/PCE KG/STK.	PCE/BID STK./KES.	CHF/PCE CHF/STK.
1 1005 1650	1		8.20

eternit®

Ardoise "GOTTARDO" y.c. crochets

Dachschiefer "GOTTARDO" inkl. Haken

N° ARTICLE ARTIKEL-NR.	DÉSIGNATION BEZEICHNUNG	COULEUR FARBE	DIM (MM) DIM (MM)	PCE/PAL STK/PAL	CHF/% PCES CHF/% STK
1518 0525	LINEA / BASSA XL	NATURA Vulcanit N 6510	400/720	300	576.00
1 1001 3198	LINEA / BASSA XL	NATURA Vulcanit N 6505	400/720	300	576.00
1518 0520	LINEA / BASSA XM	NATURA Vulcanit N 6510	400/600	390	528.00
1518 0475	LINEA / BASSA XM	NATURA Vulcanit N 6505	400/600	390	528.00
1518 0510	LINEA / BASSA XM	NATURA Vulcanit N 6510	400/400	600	359.00
1518 0470	LINEA / BASSA XM	NATURA Vulcanit N 6505	400/400	600	359.00

Autres couleurs sur demande.

Andere Farben auf Anfrage.

Matériel complémentaire

Zubehör

Doublis

Anfänger

N° ARTICLE ARTIKEL-NR.	DÉSIGNATION BEZEICHNUNG	COULEUR FARBE	DIM (MM) DIM (MM)	PCE/PAL STK/PAL	CHF/% PCES CHF/% STK
1518 0515	Doublis (pour XL 400x720 mm)	NATURA Vulcanit N 6510	400/420	300	387.00
1 1001 3253	Doublis (pour XL 400x720 mm)	NATURA Vulcanit N 6505	400/420	300	387.00
1518 0505	Doublis (pour XM 400x600 mm)	NATURA Vulcanit N 6510	400/360	600	382.00
1518 0455	Doublis (pour XM 400x600 mm)	NATURA Vulcanit N 6505	400/360	600	382.00
1518 0500	Doublis (pour XM 400x400 mm)	NATURA Vulcanit N 6510	400/260	800	282.00
1518 0450	Doublis (pour XM 400x400 mm)	NATURA Vulcanit N 6505	400/260	800	282.00

Autres couleurs sur demande.

Andere Farben auf Anfrage.

Bardeli universel (faîtage/arêtier)

Universal-StraKkord (First/Grat)

N° ARTICLE ARTIKEL-NR.	DÉSIGNATION	BEZEICHNUNG	COULEUR FARBE	DIM (MM) DIM (MM)	PCE/PAL STK/PAL	CHF/% PCES CHF/% STK
1518 0900	Gauche	Links	NATURA Vulcanit N 6510	300/280x400	300	330.00
1518 0910	Gauche	Links	NATURA Vulcanit N 6505	300/280x400	300	330.00
1518 0902	Droite	Rechts	NATURA Vulcanit N 6510	300/280x400	300	330.00
1518 0912	Droite	Rechts	NATURA Vulcanit N 6505	300/280x400	300	330.00

Autres couleurs sur demande.

Andere Farben auf Anfrage.

Faîtière demi-ronde avec aération

Hohlkappen mit Entlüftung, halbrund

N° ARTICLE ARTIKEL-NR.	DÉSIGNATION	BEZEICHNUNG	COULEUR FARBE	DIM (MM) DIM (MM)	PCE/PAL STK/PAL	CHF/ PCE CHF/ STK
1519 3705	Calotte	Kappe	NATURA Vulcanit N 6510	200/450	180	18.50
1519 3805	Initiale A, avec vis	Anfänger A mit Schraube	NATURA Vulcanit N 6510	200/450	20	42.50
1519 3905	Terminale E, avec vis	Ender E mit Schraube	NATURA Vulcanit N 6510	200/360	20	42.50

Autres couleurs sur demande

Andere Farben auf Anfrage

eternit®

Moyen de fixation, accessoire, outillage

Befestigungen und Zubehör

N° ARTICLE ARTIKEL-NR.	DÉSIGNATION	BEZEICHNUNG	DIM (MM) DIM (MM)	KG/PAQ KG/PAK	PCE/PAQ STK/PAK	CHF/PAQ CHF/PAK
1519 5050	Crochets rive et bardeli S, Promatisés	Ort- und Strakkordhaken S, promat verzinkt	3.5/130/30	5	350	42.50
1 1001 3309	Crochets rive et bardeli S, Promatisés	Ort- und Strakkordhaken S, promat verzinkt	3.5/100/30	5	400	41.30
1519 5202	Crochets ardoises toit, Promatisés (bandagés)	Dachschieferhaken, promat verzinkt, bandagiert	4/125/29		200	22.25
1 1001 3322	Clous à tête large Ø 7.5 mm, zingués au feu	Stift Kopf Ø7.5 mm, feuerverzinkt	2.5/35		1000	15.60
1519 5310	Clous à tête large Ø 7.5 mm, bruts	Stift Kopf Ø7.5 mm, blank	2.5/35		1000	22.00
1 1001 3325	Noquets tôle de zinc 0.3 mm, 90° angle d'ouverture, pour bardeli universel	Steckblech Zinkblech 0.3 mm, 90° Öffnungswinkel für Strackort	250/50/50		1	1.70/pce
***	Stop-neige, modèle A (hauteur normale), polyamide, teintés NATURA	Schneestopp Modell A (normale Steghöhe), Polyamid, NATURA farben			1	0.50/pce
1515 2050	Stop-neige S en métal pour ardoise Eternit laqué noir	Schneestopp S aus Metal für Dachschiefer, schwarz lackiert			1	0.18
1523 8078	Eternit vis T30 en acier inox SCFW-S-BAZ 3 Vulcanit N 6512, autoforeuses	Eternit Schrauben T30 inox SCFW-S-BAZ 3 Vulcanit N 6512, selbstbohrend	6.5/97		100	175.50
1523 8080	Eternit vis T30 en acier inox SCFW-S-BAZ 3 Vulcanit N 6512, autoforeuses	Eternit Schrauben T30 inox SCFW-S-BAZ 3 Vulcanit N 6512, selbstbohrend	6.5/113		100	191.70
1523 8085	Eternit vis T30 en acier inox SCFW-S-BAZ 3 Vulcanit N 6515, autoforeuses	Eternit Schrauben T30 inox SCFW-S-BAZ 3 Vulcanit N 6515, selbstbohrend	6.5/97		100	175.50
1523 8230	Tige filetée TDB-T-F12-BAZ, étanchéité EPDM	Eternit Schrauben TDB-T-F12-BAZ, Dichtung EPDM	6.3/152		1	1.50/pce

Service

Dienstleistungen

N° ARTICLE ARTIKEL-NR.	DÉSIGNATION	BEZEICHNUNG	CHF/HEURE CHF/STUNDE	CHF/M1 CHF/M1
9004 0007	Frais de coupe machine Eternit avec imprégnation	Schnittkosten mit Imprägnierung	210.00	-
9004 0008	Frais de coupe machine Eternit sans imprégnation	Schnittkosten ohne Imprägnierung	188.00	-
9004 0009	Frais de coupe Eternit	Schnittkosten	-	4.30



Programme

Programm

N° ARTICLE ARTIKEL-NR.	DÉSIGNATION	BEZEICHNUNG	COULEUR FARBE	DIM (MM) DIM (MM)	PCE/PAL STK/PAL	CHF/PCE CHF/STK
1 1001 3357	Type L, 2 x crochets et 1 x vis incl.	Typ L, 2 Haken und 1 Schraube inkl.	NATURA	940/620	100	17.60
1 1001 3358	Type O, 2 x crochets et 1 vis incl.	Typ O, 2 Haken und 1 Schraube inkl.	NATURA	940/620	100	19.70

Type L = avec angles estampés

Typ L = mit gerundeten Ecken

Type O = sans angles estampés

Typ O = ohne gerundete Ecken

Matériel complémentaire

Zusatzmaterial

Faitage + arêtier.

First / Sparren.

N° ARTICLE ARTIKEL-NR.	DÉSIGNATION	BEZEICHNUNG	COULEUR FARBE	DIM (MM) DIM (MM)	PCE/PAL STK/PAL	CHF/PCE CHF/STK
1 1001 3359	OA 38, calotte	OA 38, Abdeckhaube	NATURA	280/620	140	19.90
1 1001 3360	OA38 A, initiale	OA 38, Anfänger	NATURA	280/620	20	39.50
1 1001 3361	OA 38 E, terminale	OA 38 E, Ender	NATURA	280/620	20	39.50

Moyen de fixation, accessoire, outillage

Befestigungen und Zubehör

N° ARTICLE ARTIKEL-NR.	DESIGNATION	BEZEICHNUNG	DIM (MM) DIM (MM)	PCE/PAQ PCE/PAK	CHF/PAQ CHF/PAK
1523 8078	Vis à bois T30, acier A2, autoforeuses, SCFW-S-BAZ 3*, Vulcanit N 6512	Holzschrauben T30, Stahl A2, selbstbohrend, SCFW-S-BAZ 3*, Vulcanit N 6512	6.5/97	100	175.50
1523 0836	Stop-neige Eternit®, acier traité en bande, Broncit N 2012	Eternit® Schneestopper, Stahl behandelt, Broncit N 2012	-	100	147.70
1523 8085	Vis à bois T30, acier A2, autoforeuses, SCFW-S-BAZ 3*, Vulcanit N 6515	Holzschrauben T30, Stahl A2, selbstbohrend, SCFW-S-BAZ 3*, Vulcanit N 6515	6.5/97	100	175.50
1523 0830	Stop-neige Eternit®, acier traité en bande, Vulcanit N 6512	Eternit® Schneestopper, Stahl behandelt, Broncit N 2012	-	100	147.70
1523 0833	Stop-neige Eternit®, acier traité en bande, Vulcanit N 6515	Eternit® Schneestopper, Stahl behandelt, Broncit N 2012	-	100	147.70

* Inclus dans le système



ETERPLAN PLUS format original

ETERPLAN PLUS Originalformat

N° ARTICLE ARTIKEL-NR.	DIM (MM) DIM (MM)	PCE/PAL STK/PAL	CHF/M2 CHF/M2
1 1001 3594	3070/1270/8	30	67.00
1 1005 2005	2530/1270/8	40	67.00
1 1001 3592	2030/1270/8	50	67.00

Tuiles terre cuite Gasser Ceramic

Tondachziegel Gasser Keramik

01.L5

Tuile de base JORAN COULISSANTE (MO)

Tuile à emboîtement classique et éprouvée.

R-na (rouge naturel), R-eg (rouge engobé), R-br (rouge brun), V-cl (vieilli clair), V (vieilli), R-na-fb (rouge naturel flammé brun), R-na-fj (rouge naturel flammé jaune), R-br-fb (rouge brun flammé brun), G-fo (gris foncé), N (noir).

N° ARTICLE ARTIKEL-NR.	COULEUR FARBE	LONG (CM) L (CM)	LARG (CM) B (CM)	PCE/M2 STK/M2	PCE/PAL STK/PAL	CHF/‰ PCES CHF/‰ STK
1501 1605	R-na	42.5	26.5	12.6	224	3'249.00
***	R-eg, R-br, V-cl, V	42.5	26.5	12.6	224	3'338.00
***	R-na-fb, R-na-fj, R-br-fb	42.5	26.5	12.6	224	3'396.00
***	G-fo, N	42.5	26.5	12.6	224	3'544.00

Schiebeziegel JORAN

Der bewährte Klassiker unter den Falzriegeln.

R-na (naturrot), R-eg (rot-engobiert), R-br (rotbraun), R-na-fb (naturrot, braun geflammt), R-na-fj (naturrot, gelb geflammt), R-br-fb (rotbraun, gelb geflammt), G-fo (dunkelgrau), N (schwarz).

Accessoires JORAN COULISSANTE (MO)

R-na (rouge naturel), R-eg (rouge engobé), R-br (rouge brun), V-cl (vieilli clair), V (vieilli), R-na-fb (rouge naturel flammé brun), R-na-fj (rouge naturel flammé jaune), R-br-fb (rouge brun flammé brun), G-fo (gris foncé), N (noir).

Zubehör für JORAN Schiebeziegel

R-na (naturrot), R-eg (rot-engobiert), R-br (rotbraun), R-na-fb (naturrot, braun geflammt), R-na-fj (naturrot, gelb geflammt), R-br-fb (rotbraun, gelb geflammt), G-fo (dunkelgrau), N (schwarz).

N° ARTICLE ARTIKEL-NR.	DÉSIGNATION	BEZEICHNUNG	LONG (CM) L (CM)	LARG (CM) B (CM)	PCE/M1 STK/M1	PCE/PAL STK/PAL	CHF/PCE CHF/STK
1501 1705	Tuile de bord (R-na)	Bordziegel (R-na)	42.5	23.5	2.7	144	5.28
***	Tuile de bord (R-eg, R-br, V-cl, V)	Bordziegel (R-eg, R-br, V-cl, V)	42.5	23.5	2.7	144	5.40
***	Tuile de bord (R-na-fb, R-na-fj, R-br-fb)	Bordziegel (R-na-fb, R-na-fj, R-br-fb)	42.5	23.5	2.7	144	5.40
***	Tuile de bord (G-fo, N)	Bordziegel (G-fo, N)	42.5	23.5	2.7	144	5.64
1501 1805	1/2 tuile (R-na)	1/2 Ziegel (R-na)	42.5	15.5		200	5.45
***	1/2 tuile (R-eg, R-br, V-cl, V)	1/2 Ziegel (R-eg, R-br, V-cl, V)	42.5	15.5		200	5.70
***	1/2 tuile (R-na-fb, R-na-fj, R-br-fb)	1/2 Ziegel (R-na-fb, R-na-fj, R-br-fb)	42.5	15.5		200	6.95
***	1/2 tuile (G-fo, N)	1/2 Ziegel (G-fo, N)	42.5	15.5		200	
1501 1906	Virevent gauche (R-na)	Ortgang links (R-na)	42.5	27.0	2.7	64	21.70
***	Virevent gauche (R-eg, R-br, V-cl, V)	Ortgang links (R-eg, R-br, V-cl, V)	42.5	27.0	2.7	64	22.30
***	Virevent gauche (R-na-fb, R-na-fj, R-br-fb)	Ortgang links (R-na-fb, R-na-fj, R-br-fb)	42.5	27.0	2.7	64	22.70
***	Virevent gauche (G-fo, N)	Ortgang links (G-fo, N)	42.5	27.0	2.7	64	22.30
1501 1905	Virevent droite (R-na)	Ortgang rechts (R-na)	42.5	27.0	2.7	64	21.70
***	Virevent droite (R-eg, R-br, V-cl, V)	Ortgang rechts (R-eg, R-br, V-cl, V)	42.5	27.0	2.7	64	
***	Virevent droite (R-na-fb, R-na-fj, R-br-fb)	Ortgang rechts (R-na-fb, R-na-fj, R-br-fb)	42.5	27.0	2.7	64	
***	Virevent droite (G-fo, N)	Ortgang rechts (G-fo, N)	42.5	27.0	2.7	64	
1501 2005	Chatière (R-na)	Lüfterziegel (R-na)	42.5	26.5		144	32.00
***	Chatière (R-eg, R-br, V-cl, V)	Lüfterziegel (R-eg, R-br, V-cl, V)	42.5	26.5		144	
***	Chatière (R-na-fb, R-na-fj, R-br-fb)	Lüfterziegel (R-na-fb, R-na-fj, R-br-fb)	42.5	26.5		144	
***	Chatière (G-fo, N)	Lüfterziegel (G-fo, N)	42.5	26.5		144	
***	Tuile en verre	Glasziegel	42.5	26.5			

N° ARTICLE ARTIKEL-NR.	DÉSIGNATION	BEZEICHNUNG	LONG (CM) L (CM)	LARG (CM) B (CM)	PCE/M1 STK/M1	PCE/PAL STK/PAL	CHF/PCE CHF/STK
***	Appenti* (s/esquisse) (R-na)	Pultziegel (R-na)					
***	Appenti* (s/esquisse) (R-eg, R-br, V-cl, V)	Pultziegel (R-eg, R-br, V-cl, V)					
***	Appenti* (s/esquisse) (R-na-fb, R-na-fj, R-br-fb)	Pultziegel (R-na-fb, R-na-fj, R-br-fb)					
***	Appenti* (s/esquisse) (G-fo, N)	Pultziegel (G-fo, N)					
***	Virevent pour appenti* (s/esquisse) (R-na)	Organg für Pultziegel (R-na)					
***	Virevent pour appenti* (s/esquisse) (R-eg, R-br, V-cl, V)	Organg für Pultziegel (R-eg, R-br, V-cl, V)					
***	Virevent pour appenti* (s/esquisse) (R-na-fb, R-na-fj, R-br-fb)	Organg für Pultziegel (R-na-fb, R-na-fj, R-br-fb)					
***	Virevent pour appenti* (s/esquisse) (G-fo, N)	Organg für Pultziegel (G-fo, N)					
***	Appenti universel* (R-na)	Universal Pultziegel (R-na)					
***	Appenti universel* (R-eg, R-br, V-cl, V)	Universal Pultziegel (R-eg, R-br, V-cl, V)					
***	Appenti universel* (R-na-fb, R-na-fj, R-br-fb)	Universal Pultziegel (R-na-fb, R-na-fj, R-br-fb)					
***	Appenti universel* (G-fo, N)	Universal Pultziegel (G-fo, N)					
***	Virevent pour appenti universel* (R-na)	Organg für Universal Pultziegel (R-na)					
***	Virevent pour appenti universel* (R-eg, R-br, V-cl, V)	Organg für Universal Pultziegel (R-eg, R-br, V-cl, V)					
***	Virevent pour appenti universel* (R-na-fb, R-na-fj, R-br-fb)	Organg für Universal Pultziegel (R-na-fb, R-na-fj, R-br-fb)					
***	Virevent pour appenti universel* (G-fo, N)	Organg für Universal Pultziegel (G-fo, N)					
***	Fabrication spéciale*	Spezialanfertigung*					sur demande auf Anfrage

* Sur commande

* Auf Bestellung

Tuile de base PÉTRIN COULISSANTE MS 95 (ZR)

Pose en ligne ou décalée, bonne résistance aux vents, universelle.

R-na (rouge naturel), R-eg (rouge engobé), R-br (rouge brun), B (brun), B-fo (brun foncé), V-cl (vieilli clair), V (vieilli), R-ant (antique rouge), B-cl-ant (antique brun clair*), R-br-fb (rouge brun flammé brun), G-fo (gris foncé), N (noir).

N° ARTICLE ARTIKEL-NR.	COULEUR FARBE	LONG (CM) L (CM)	LARG (CM) B (CM)	PCE/M2 STK/M2	PCE/PAL STK/PAL	CHF/‰ PCES CHF/‰ STK
***	R-na	45	25.5	11.7	224	
***	R-eg, R-br, B, B-fo, V-cl, V	45	25.5	11.7	224	
***	R-ant, B-br-ant, R-br-fb	45	25.5	11.7	224	
***	G-fo, N	45	25.5	11.7	224	

Muldenschiebeziegel PETRIN MS 95 (ZR)

Die Eindeckung kann gradlaufend oder seitlich versetzt erfolgen.

R-na (naturrot), R-eg (rot-engobiert), R-br (rotbraun), R-na-fb (naturrot, braun geflammt), R-br-ant (antik rotbraun), R-br-fb (rotbraun, gelb geflammt), G-fo (dunkelgrau), N (schwarz).

Accessoires PÉTRIN COULISSANTE MS 95 (ZR)

R-na (rouge naturel), R-eg (rouge engobé), R-br (rouge brun), B (brun), B-fo (brun foncé), V-cl (vieilli clair), V (vieilli), R-ant (antique rouge), R-br-ant (antique rouge brun*), R-br-fb (rouge brun flammé brun), G-fo (gris foncé), N (noir).

Zubehör für Muldenschiebeziegel PETRIN MS 95 (ZR)

R-na (naturrot), R-eg (rot-engobiert), R-br (rotbraun), R-na-fb (naturrot, braun geflammt), R-na-fj (naturrot, gelb geflammt), R-br-ant (antik rotbraun), R-br-fb (rotbraun, gelb geflammt), G-fo (dunkelgrau), N (schwarz).

N° ARTICLE ARTIKEL-NR.	DÉSIGNATION	BEZEICHNUNG	LONG (CM) L (CM)	LARG (CM) B (CM)	PCE/M1 STK/M1	PCE/PAL STK/PAL	CHF/PCE CHF/STK
***	Tuile de bord (R-na)	Bordziegel (R-na)	45	25.5	2.6	224	
***	Tuile de bord (R-eg, R-br, B, B-fo, V-cl, V)	Bordziegel (R-eg, R-br, V-cl, V)	45	25.5	2.6	224	
***	Tuile de bord (R-ant, R-br-ant, R-br-fb)	Bordziegel (R-na-fb, R-br-ant, R-br-fb)	45	25.5	2.6	224	
***	Tuile de bord (G-fo, N)	Bordziegel (G-fo, N)	45	25.5	2.6	224	
***	1/2 tuile (R-na)	1/2 Ziegel (R-na)	45	14.5		280	
***	1/2 tuile (R-eg, R-br, B, B-fo, V-cl, V)	1/2 Ziegel (R-eg, R-br, V-cl, V)	45	14.5		280	
***	1/2 tuile (R-ant, R-br-ant, R-br-fb)	1/2 Ziegel (R-na-fb, R-br-ant, R-br-fb)	45	14.5		280	
***	1/2 tuile (G-fo, N)	1/2 Ziegel (G-fo, N)	45	14.5		280	
***	Virevent gauche (R-na)	Ortgang links (R-na)	45	27.5	2.6	90	
***	Virevent gauche (R-eg, R-br, B, B-fo, V-cl, V)	Ortgang links (R-eg, R-br, V-cl, V)	45	27.5	2.6	90	
***	Virevent gauche (R-ant, R-br-ant, R-br-fb)	Ortgang links (R-na-fb, R-br-ant, R-br-fb)	45	27.5	2.6	90	
***	Virevent gauche (G-fo, N)	Ortgang links (G-fo, N)	45	27.5	2.6	90	
***	Virevent droite (R-na)	Ortgang rechts (R-na)	45	27.5	2.6	90	
***	Virevent droite (R-eg, R-br, B, B-fo, V-cl, V)	Ortgang rechts (R-eg, R-br, V-cl, V)	45	27.5	2.6	90	
***	Virevent droite (R-ant, R-br-ant, R-br-fb)	Ortgang rechts (R-na-fb, R-br-ant, R-br-fb)	45	27.5	2.6	90	
***	Virevent droite (G-fo, N)	Ortgang rechts (G-fo, N)	45	27.5	2.6	90	
***	Chatière (R-na)	Lüfterziegel (R-na)	45	25.5		192	
***	Chatière (R-eg, R-br, B, B-fo, V-cl, V)	Lüfterziegel (R-eg, R-br, V-cl, V)	45	25.5		192	
***	Chatière (R-ant, R-br-ant, R-br-fb)	Lüfterziegel (R-na-fb, R-br-ant, R-br-fb)	45	25.5		192	
***	Chatière (G-fo, N)	Lüfterziegel (G-fo, N)	45	25.5		192	
***	Tuile en verre	Glasziegel	45	25.5			
***	Appenti* (s/esquisse) (R-na)	Pultziegel (R-na)					
***	Appenti* (s/esquisse) (R-eg, R-br, B, B-fo, V-cl, V)	Pultziegel (R-eg, R-br, V-cl, V)					
***	Appenti* (s/esquisse) (R-ant, R-br-ant, R-br-fb)	Pultziegel (R-na-fb, R-br-ant, R-br-fb)					
***	Appenti* (s/esquisse) (G-fo, N)	Pultziegel (G-fo, N)					
***	Virevent pour appenti* (s/esquisse) (R-na)	Ortgang für Pultziegel (R-na)					
***	Virevent pour appenti* (s/esquisse) (R-eg, R-br, B, B-fo, V-cl, V)	Ortgang für Pultziegel (R-eg, R-br, V-cl, V)					
***	Virevent pour appenti* (s/esquisse) (R-ant, R-br-ant, R-br-fb)	Ortgang für Pultziegel (R-na-fb, R-br-ant, R-br-fb)					
***	Virevent pour appenti* (s/esquisse) (G-fo, N)	Ortgang für Pultziegel (G-fo, N)					

N° ARTICLE ARTIKEL-NR.	DÉSIGNATION	BEZEICHNUNG	LONG (CM) L (CM)	LARG (CM) B (CM)	PCE/M1 STK/M1	PCE/PAL STK/PAL	CHF/PCE CHF/STK
***	Tuile gironnée* (< d'une tuile) (R-na)	Krümmungsradius Ziegel (R-na)					
***	Tuile gironnée* (< d'une tuile) (R-eg, R-br, B, B-fo, V-cl, V)	Krümmungsradius Ziegel (R- eg, R-br, B, B-fo, V-cl, V)					
***	Tuile gironnée* (< d'une tuile) (R-ant, R-br-ant, R-br-fb)	Krümmungsradius Ziegel (R- ant, R-br-ant, R-br-fb)					
***	Tuile gironnée* (< d'une tuile) (G-fo, N)	Krümmungsradius Ziegel G-fo, N)					
***	Tuile gironnée* (> d'une tuile) (R-na)	Krümmungsradius Ziegel (R-na)					
***	Tuile gironnée* (> d'une tuile) (R-eg, R-br, B, B-fo, V-cl, V)	Krümmungsradius Ziegel (R- eg, R-br, B, B-fo, V-cl, V)					
***	Tuile gironnée* (> d'une tuile) (R-ant, R-br-ant, R-br-fb)	Krümmungsradius Ziegel (R- ant, R-br-ant, R-br-fb)					
***	Tuile gironnée* (> d'une tuile) (G-fo, N)	Krümmungsradius Ziegel (G-fo, N)					
***	Fabrication spéciale*	Spezialanfertigung*					sur demande auf Anfrage

* Sur commande

* Auf Bestellung

Tuile de base BORNAN COULISSANTE (MO)

Présente un aspect de toit calme et lisse.

R-na (rouge naturel), R-br (rouge brun), V (vieilli), G-fo (gris foncé), N (noir).

N° ARTICLE ARTIKEL-NR.	COULEUR FARBE	LONG (CM) L (CM)	LARG (CM) B (CM)	PCE/M2 STK/M2	PCE/PAL STK/PAL	CHF/%o PCES CHF/%o STK
***	R-na	42.5	26.5	12.7	224	
***	R-br, V	42.5	26.5	12.7	224	
***	G-fo, N	42.5	26.5	12.7	224	

Schiebeziegel BORNAN (MO)

Zeitgenössische Schlichtheit. Verleiht eine ruhige und glatte Dachkontur.

R-na (naturrot), R-br (rotbraun), V (antik), G-fo (dunkelgrau), N (schwarz).

Accessoires BORNAN COULISSANTE (MO)

R-na (rouge naturel), R-br (rouge brun), V (vieilli), G-fo (gris foncé), N (noir).

Zubehör für Schiebeziegel BORNAN (MO)

R-na (naturrot), R-br (rotbraun), V (antik), G-fo (dunkelgrau), N (schwarz).

N° ARTICLE ARTIKEL-NR.	DÉSIGNATION	BEZEICHNUNG	LONG (CM) L (CM)	LARG (CM) B (CM)	PCE/M1 STK/M1	PCE/PAL STK/PAL	CHF/PCE CHF/STK
***	Tuile de bord (R-na)	Bordziegel (R-na)	42.5	23.5	2.7	144	
***	Tuile de bord (R-br, V)	Bordziegel (R-br, V)	42.5	23.5	2.7	144	
***	Tuile de bord (G-fo, N)	Bordziegel (G-fo, N)	42.5	23.5	2.7	144	
***	1/2 tuile (R-na)	1/2 Ziegel (R-na)	42.5	15.5		200	
***	1/2 tuile (R-br, V)	1/2 Ziegel (R-br, V)	42.5	15.5		200	
***	1/2 tuile (G-fo, N)	1/2 Ziegel (G-fo, N)	42.5	15.5		200	
***	Virevent gauche (R-na)	Ortgang links (R-na)	42.5	27	2.7	64	
***	Virevent gauche (R-br, V)	Ortgang links (R-br, V)	42.5	27	2.7	64	
***	Virevent gauche (G-fo, N)	Ortgang links (G-fo, N)	42.5	27	2.7	64	
***	Virevent droite (R-na)	Ortgang rechts (R-na)	42.5	27	2.7	64	
***	Virevent droite (R-br, V)	Ortgang rechts (R-br, V)	42.5	27	2.7	64	
***	Virevent droite (G-fo, N)	Ortgang rechts (G-fo, N)	42.5	27	2.7	64	

Tuiles terre cuite Gasser Ceramic

Tondachziegel Gasser Keramik

01.L5

N° ARTICLE ARTIKEL-NR.	DÉSIGNATION	BEZEICHNUNG	LONG (CM) L (CM)	LARG (CM) B (CM)	PCE/M1 STK/M1	PCE/PAL STK/PAL	CHF/PCE CHF/STK
***	Chatière (Joran) (R-na)	Lüfterziegel (JORAN) (R-na)	42.5	26.5		144	
***	Chatière (Joran) (R-br, V)	Lüfterziegel (JORAN) (R-br, V)	42.5	26.5		144	
***	Chatière (Joran) (G-fo, N)	Lüfterziegel (JORAN) (G-fo, N)	42.5	26.5		144	
***	Appenti* (s/esquisse) (R-na)	Pultziegel (R-na)					
***	Appenti* (s/esquisse) (R-br, V)	Pultziegel (R-br, V)					
***	Appenti* (s/esquisse) (G-fo, N)	Pultziegel (G-fo, N)					
***	Virevent pour appenti* (s/esquisse) (R-na)	Ortgang für Pultziegel (R-na)					
***	Virevent pour appenti* (s/esquisse) (R-br, V)	Ortgang für Pultziegel (R-br, V)					
***	Virevent pour appenti* (s/esquisse) (G-fo, N)	Ortgang für Pultziegel (G-fo, N)					
***	Virevent pour appenti universel* (R-na)	Ortgang für Pultziegel, universel* (R-na)					
***	Virevent pour appenti universel* (R-br, V)	Ortgang für Pultziegel, universel* (R-br, V)					
***	Virevent pour appenti universel* (G-fo, N)	Ortgang für Pultziegel, universel* (G-fo, N)					
***	Fabrication spéciale*	Spezialanfertigung*					sur demande auf Anfrage

* Sur commande

* Auf Bestellung

Tuile de base PÉTRIN MONTAGNE BM 72 (ZR)

Avec arrête-neige intégré.

R-na (rouge naturel), R-eg (rouge engobé), R-br (rouge brun), B (brun), B-fo (brun foncé), R-ant (antique rouge), G-fo (gris foncé), N (noir).

BERGMULDENZIEGEL BM 72 (ZR)

Mit integriertem Schneefänger.

R-na (naturrot), R-eg (rot engobiert), R-br (rotbraun), B (braun), B-fo (dunkelbraun), R-ant (antikes rot), G-fo (dunkelgrau), N (schwarz).

N° ARTICLE ARTIKEL-NR.	COULEUR FARBE	LONG (CM) L (CM)	LARG (CM) B (CM)	PCE/M2 STK/M2	PCE/PAL STK/PAL	CHF/‰ PCES CHF/‰ STK
***	R-na	42.5	24.5	13.5	224	
***	R-eg, R-br, B, B-fo	42.5	24.5	13.5	224	
***	R-ant	42.5	24.5	13.5	224	
***	G-fo, N	42.5	24.5	13.5	224	

Accessoires PÉTRIN MONTAGNE BM 72 (ZR)

R-na (rouge naturel), R-eg (rouge engobé), R-br (rouge brun), B (brun), B-fo (brun foncé), R-ant (antique rouge), G-fo (gris foncé), N (noir).

Zubehör BERGMULDENZIEGEL BM 72 (ZR)

R-na (naturrot), R-eg (rot engobiert), R-br (rotbraun), B (braun), B-fo (dunkelbraun), R-ant (antikes rot), G-fo (dunkelgrau), N (schwarz).

N° ARTICLE ARTIKEL-NR.	DÉSIGNATION	BEZEICHNUNG	LONG (CM) L (CM)	LARG (CM) B (CM)	PCE/M1 STK/M1	PCE/PAL STK/PAL	CHF/PCE CHF/STK
***	1/2 tuile (JM 72) (R-na)	1/2 Ziegel (JM 72) (R-na)	43	14.5		280	
***	1/2 tuile (JM 72) (R-eg, R-br, B, B-fo)	1/2 Ziegel (JM 72) (R-eg, R-br, B, B-fo)	43	14.5		280	
***	1/2 tuile (JM 72) (R-ant)	1/2 Ziegel (JM 72) (R-ant)	43	14.5		280	
***	1/2 tuile (JM 72) (G-fo, N)	1/2 Ziegel (JM 72) (G-fo, N)	43	14.5		280	
***	Virevent gauche (R-na)	Ortgang links (R-na)	43	25.5	2.8	90	
***	Virevent gauche (R-eg, R-br, B, B-fo)	Ortgang links (R-eg, R-br, B, B-fo)	43	25.5	2.8	90	
***	Virevent gauche (R-ant)	Ortgang links (R-ant)	43	25.5	2.8	90	
***	Virevent gauche (G-fo, N)	Ortgang links (G-fo, N)	43	25.5	2.8	90	
***	Virevent droite (R-na)	Ortgang rechts (R-na)	43	25.5	2.8	84	
***	Virevent droite (R-eg, R-br, B, B-fo)	Ortgang rechts (R-eg, R-br, B, B-fo)	43	25.5	2.8	84	
***	Virevent droite (R-ant)	Ortgang rechts (R-ant)	43	25.5	2.8	84	
***	Virevent droite (G-fo, N)	Ortgang rechts (G-fo, N)	43	25.5	2.8	84	
***	Chatière (M 72) (R-na)	Lüfterziegel (M 72) (R-na)	42.5	24.5		192	
***	Chatière (M 72) (R-eg, R-br, B, B-fo)	Lüfterziegel (M 72) (R-eg, R-br, B, B-fo)	42.5	24.5		192	
***	Chatière (M 72) (R-ant)	Lüfterziegel (M 72) (R-ant)	42.5	24.5		192	
***	Chatière (M72) (G-fo, N)	Lüfterziegel (M72) (G-fo, N)	42.5	24.5		192	
***	Appenti* (s/esquisse) (R-na)	Pultziegel* (R-na)					
***	Appenti* (s/esquisse) (R-eg, R-br, B, B-fo)	Pultziegel* (R-eg, R-br, B, B-fo)					
***	Appenti* (s/esquisse) (R-ant)	Pultziegel* (R-ant)					
***	Appenti* (s/esquisse) (G-fo, N)	Pultziegel* (G-fo, N)					
***	Virevent pour appenti* (s/esquisse) (R-na)	Ortgang für Pultziegel* (R-na)					
***	Virevent pour appenti* (s/esquisse) (R-eg, R-br, B, B-fo)	Ortgang für Pultziegel* (R-eg, R-br, B, B-fo)					
***	Virevent pour appenti* (s/esquisse) (R-ant)	Ortgang für Pultziegel* (R-ant)					
***	Virevent pour appenti* (s/esquisse) (G-fo, N)	Ortgang für Pultziegel* (G-fo, N)					
***	Tuile gironnée* (< d'une tuile) (R-na)	Krümmungsradius Ziegel* (R-na)					
***	Tuile gironnée* (< d'une tuile) (R-eg, R-br, B, B-fo)	Krümmungsradius Ziegel* (R-eg, R-br, B, B-fo)					
***	Tuile gironnée* (< d'une tuile) (R-ant)	Krümmungsradius Ziegel* (R-ant)					
***	Tuile gironnée* (< d'une tuile) (G-fo, N)	Krümmungsradius Ziegel* (G-fo, N)					
***	Tuile gironnée* (> d'une tuile) (R-na)	Krümmungsradius Ziegel* (R-na)					
***	Tuile gironnée* (> d'une tuile) (R-eg, R-br, B, B-fo)	Krümmungsradius Ziegel* (R-eg, R-br, B, B-fo)					
***	Tuile gironnée* (> d'une tuile) (R-ant)	Krümmungsradius Ziegel* (R-ant)					
***	Tuile gironnée* (> d'une tuile) (G-fo, N)	Krümmungsradius Ziegel* (G-fo, N)					
***	Fabrication spéciale*	Spezialanfertigung*					sur demande auf Anfrage

* Sur commande

* Auf Bestellung

Tuiles BRAAS

DACHZIEGEL BRAAS

01.L6

Tuile Topas 13V - Jura coulissante (32.0 -36.0)

Brun Foncé, gris foncé, anthracite, flammé.

**Topas 13V - Flachschiebeziegel
JURA (32.0-36.0)**

Dunkelbraun, dunkelgrau, anthrazit, geflammt.



N° ARTICLE ARTIKEL-NR.	PCE/M2 STK/M2	PCE/PAL STK/PAL	KG/M2 KG/M2	CHF/‰ PCES CHF/‰ STK
***	12.9	240	46.44	2'712.00

Accessoires Topas 13V

Brun Foncé, gris foncé, anthracite, flammé.

Zubehör Topas 13V

Dunkelbraun, dunkelgrau, anthrazit, geflammt.

N° ARTICLE ARTIKEL-NR.	DÉSIGNATION	BEZEICHNUNG	CHF/PCE CHF/STK
***	Demi-tuile normale	Halber Normalziegel	5.05
***	Tuile de bord	Bordziegel	5.15
***	Tuile de rive G ou D	Ortgangziegel links oder rechts	16.80
***	Faîtière à emb., y.c. crochet	Sattelfirst inkl. Firstklammer	12.55
***	About de faîtière à emb., y.c. crochet	Firstanfänger/Ender neutral, Sattelfirst	34.00
***	About d'arêtier, y.c. crochet	Gratanfänger inkl. Firstklammer	38.10
***	Faîtière de compensation double	Firstausgleich mit Doppelmuffe	14.00
***	Fermeture sous-faîtière terre cuite	Funktionsscheibe	7.75
***	Cabochon à emboîtement	Walmkappe Sattelfirst	110.40
***	Tuile appenti universel*	Universal Pultziegel	21.05
***	About d'appenti de départ universel*	Universal Pultanfänger	30.40
***	About d'appenti de fin universel*	Universal Pultender	30.40
***	Tuile chatière	Lüfterziegel	22.50
***	Tuile de ventilation (incl. tuyau + réd.)*	Lüftungsziegel (inkl. Rohr- und Reduzierungsstück)	189.00

* Livrable en rouge naturel, brun foncé, anthracite.

*Lieferbar in Naturrot, Dunkelbraun, Anthrazit.

Tuile béton Frankfurter Protegon

Rouge brique, brun foncé, gris clair, gris ardoise, granit.

Frankfurter Protegon Dachziegel aus Beton

Rotziegel, Dunkelbraun, Hellgrau.

N° ARTICLE ARTIKEL-NR.	PCE/M2 STK/M2	PCE/PAL STK/PAL	KG/M2 KG/M2	CHF/‰ PCES CHF/‰ STK
***	10	160	45	3'263.00



reddot design award
winner 2010

La tuile Tegalit dotée d'une arête de coupe optimisée a remporté le «red dot award» – product design 2010.
Der Dachstein Tegalit mit optimierter Schnittkante ist Gewinner des red dot award – product design 2010.

LA TUILE BRAAS TEGALIT – UNE CLASSE EN SOI.

Des formes claires et une surface innovante avec une finition Protegon font de Tegalit une tuile très spéciale. Les pigments incorporés dans la surface réfléchissent la lumière infrarouge, assurant ainsi un meilleur climat d'habitation sous le toit. La composition complexe du modèle Tegalit avec sa couche spéciale fine en micro-mortier et son arête de coupe optimisée protège efficacement de l'implantation de végétaux.

Pour en savoir plus: www.braas.ch

DER BRAAS TEGALIT – EINE KLASSE FÜR SICH.

Seine klare Formensprache und die innovative Protegon-Oberfläche machen den Tegalit zu etwas ganz besonderem. Die in die Oberfläche integrierten Pigmente reflektieren Infrarotlicht und sorgen so für besseres Wohnraumklima unter dem Dach. Der komplexe Aufbau des Tegalit mit seiner feinen Mikromörtelschicht und der optimierten Schnittkante schützt weitestgehend vor Vergrünung.

Weitere Infos: www.braas.ch

DES SYSTÈMES DE TOITURE INTELLIGENTS
INTELLIGENTE DACH-SYSTEME

BRAAS

Tuiles BRAAS

DACHZIEGEL BRAAS

01.L6

Accessoires Frankfurter Protegon

Rouge brique, brun foncé, gris clair, gris ardoise, granit.

Zubehör Frankfurter Protegon

Rotziegel, Dunkelbraun, Hellgrau.



N° ARTICLE ARTIKEL-NR.	DÉSIGNATION	BEZEICHNUNG	CHF/PCE CHF/STK
***	Demi-tuile normale	Halber Normalziegel	2.90
***	Tuile de bord	Bordziegel	3.80
***	Tuile de rive G ou D 110 mm	Ortgangziegel links oder rechts 110 mm	13.90
***	Faîtière-arêtière, y.c. crochet	Sattelfirst inkl. Firstklammer	11.45
***	Faîtière initiale et terminale	Firstenstein	21.25
***	About d'arêtier	Grat- Anfangsziegel	51.90
***	Cabochon	Walmkappe	86.10
***	Tuile appenti	Pultziegel	30.75
***	Demi-tuile appenti	Halber Pultziegel	30.35
***	About d'appenti G ou D	Pult- Giebelziegel links oder rechts	39.60
***	Tuile de support sans étrier	Standziegel ohne Bügel	23.75
***	Tuile chatière	Lüfterziegel	27.05

Tuile béton Montero (granulée)

Rubis*, canyon*, terra, granit.

*délai de livraison sur demande.

Montero Dachziegel aus Beton (granuliert)

Rubinrot, Canyon, Terra, Schiefergrau.

*Lieferfrist auf Anfrage.

N° ARTICLE ARTIKEL-NR.	PCE/M2 STK/M2	PCE/PAL STK/PAL	KG/M2 KG/M2	CHF/‰ PCES CHF/‰ STK
***	10	252	44	3'346.00

Accessoires Montero (granulée)

Rubis*, canyon*, terra, granit.

*délai de livraison sur demande.

Zubehör Montero (granuliert)

Rubinrot, Canyon, Terra, Schiefergrau.

*Lieferfrist auf Anfrage.

N° ARTICLE ARTIKEL-NR.	DÉSIGNATION	BEZEICHNUNG	CHF/PCE CHF/STK
***	Demi-tuile normale	Halber Normalziegel	2.75
***	Tuile de rive G ou D 110 mm	Ortgangziegel links oder rechts 110 mm	16.30
***	Faîtière-arêtière, y.c. crochet	Sattelfirst inkl. Firstklammer	11.45
***	Faîtière initiale et terminale	Firstenstein	20.45
***	About d'arêtier, y.c. clou à calotte	Grat- Anfangsziegel inkl. Glockennagel	51.35
***	Cabochon y.c. clou à calotte	Walmkappe inkl. Glockennagel	84.55
***	Tuile chatière	Lüfterziegel	25.40
***	Tuile arrêt-neige	Schneestoppziegel	6.20

Tuile béton Harzer F+ (toiture 7°)

Rouge classique, granit.

Dachziegel aus Beton Harzer F+ (Dach 7°)

Rot klassisch, granit.

N° ARTICLE ARTIKEL-NR.	PCE/M2 STK/M2	PCE/PAL STK/PAL	KG/M2 KG/M2	CHF/‰ PCES CHF/‰ STK
***	8.2	160	44.28	2'797.00

Accessoires Harzer F+ (toiture 7°)

Rouge classique, granit.

Zubehör Harzer F+ (Dach 7°)

Klassikrot, granit.



N° ARTICLE ARTIKEL-NR.	DÉSIGNATION	BEZEICHNUNG	CHF/PCE CHF/STK
***	Demi-tuile normale F+	Halber Normalziegel F+	5.15
***	Tuile de rive G ou D 120 mm F+	Ortgangziegel links oder rechts 120 mm F+	22.95
***	Faîtière-arêtière, y.c. crochet	Sattelfirst inkl. Firstklammer	14.10
***	Faîtière initiale et terminale	Firstendstein	21.25
***	About d'arêtier	Grat- Anfangziegel	62.80
***	Cabochon	Walmkappe	86.10
***	Tuile appenti	Pultziegel	31.25
***	Demi-tuile appenti	Halber Pultziegel	31.00
***	About d'appenti G ou D	Pult- Giebelziegel links oder rechts	38.50
***	Tuile de support sans étrier F+	Standziegel ohne Bügel	38.70
***	Tuile chatière F+	Lüfterziegel F+	31.85
***	Tuile arrêt-neige F+	Schneestoppziegel F+	10.35
***	Tuile de base F+ Durovent DN 125	Basisziegel F+ Durovent DN 125	23.60

Tuile béton Double Romane

Rouge Sienne, brun, gris ardoise, noir.

Double Romane Dachziegel aus Beton

Siennarot, Braun, Schiefergrau, Schwarz.

N° ARTICLE ARTIKEL-NR.	PCE/M2 STK/M2	PCE/PAL STK/PAL	KG/M2 KG/M2	CHF/‰ PCES CHF/‰ STK
***	10	160	44	3'117.00

Accessoires Double Romane

Rouge Sienne, brun, gris ardoise, noir.

Zubehör Double Romane

Siennarot, Braun, Schiefergrau, Schwarz.

N° ARTICLE ARTIKEL-NR.	DÉSIGNATION	BEZEICHNUNG	CHF/PCE CHF/STK
***	Demi-tuile normale	Halber Normalziegel	3.50
***	Tuile de rive G ou D universelle	Ortgangziegel links oder rechts	13.00
***	Faîtière-arêtière 42, y.c. crochet	Sattelfirst 42 inkl. Firstklammer	11.10
***	About de faîtière début, y.c. crochet	Firstanfang- und Endziegel inkl. Firstklammer	24.70
***	About de faîtière de fin	First Endziegel	23.60
***	About d'arêtier, y.c. crochet	Grat Anfangziegel inkl. Firstklammer	30.05
***	Rencontre 3 voies	Walmkappe 3er	64.65
***	Tuile chatière	Lüfterziegel	20.65
***	Tuile à douille DV 110-150 mm	Durchgangziegel Durovent DV 110-150 mm	52.25
***	Durovent Kit Ventilation 125mm	Durovent-Set 125 mm	84.70
***	Durovent Kit Ventilation 150mm	Durovent-Set 150 mm	96.20

Tuiles BRAAS

DACHZIEGEL BRAAS

01.L6

Tuile béton Double Romane

Badiane.

Double Romane Dachziegel Beton

Badiane (Farbe).



N° ARTICLE ARTIKEL-NR.	PCE/M2 STK/M2	PCE/PAL STK/PAL	KG/M2 KG/M2	CHF/‰ PCES CHF/‰ STK
1513 1004	10	160	44	2'425.00

Accessoires Double Romane

Badiane.

Zubehör Double Romane

Badiane.

N° ARTICLE ARTIKEL-NR.	DÉSIGNATION	BEZEICHNUNG	CHF/PCE CHF/STK
1513 1104	Demi-tuile normale	Halber Normalziegel	2.85
***	Tuile de rive G ou D	Ortgangziegel links oder rechts	10.75
1513 1504	Faîtière- arêtière 42, y.c. crochet	Sattelfirst 42 inkl. Firstklammer	9.30
1513 1604	About de faîtière début, y.c. crochet	First Anfangsziegel inkl. Firstklammer	21.00
1513 1704	About de faîtière de fin	First Endziegel	20.20
1 1001 4453	About d'arêtier, y.c. crochet	Grat Anfangsziegel inkl. Firstklammer	31.35
1 1001 4756	Rencontre 3 voies	Walmkappe 3er	67.50
1 1001 4813	Tuile chatière	Lüfterziegel	21.55
1 1001 4786	Tuile à douille DV 110-115 mm	Durchgangsziegel DV 110-115 mm	54.90

Jura Tuile

Coulissante 13.

Dachziegel Jura

Verschiebbar 13.



N° ARTICLE ARTIKEL-NR.	COULEUR	FARBE	M2/PCE M2/STK	KG/PCE KG/STK	PCE/PAL STK/PAL	CHF/M2 CHF/M2	CHF/‰ CHF/‰
***	Rouge naturel	Naturrot	12.39	3.50	240		
***	Brun clair, brun, nuagé	Hellbraun, braun, altnatur	12.39	3.50	240		
***	Gris, gris foncé	Grau, dunkelgrau	12.39	3.50	240		

Accessoires

Zubehör

N° ARTICLE ARTIKEL-NR.	DÉSIGNATION	BEZEICHNUNG	COULEUR	FARBE	KG/PCE KG/STK	PCE/PAL STK/PAL	CHF/PCE CHF/STK
***	1/2 Tuile	1/2 Ziegel	Rouge naturel	Naturrot	2.00	-	
***	1/2 Tuile	1/2 Ziegel	Brun clair, brun, nuagé	Hellbraun, braun, altnatur	2.00	-	
***	1/2 Tuile	1/2 Ziegel	Gris, gris foncé, nero	Grau, dunkelgrau, schwarz	2.00	-	
***	Tuile à rabat gauche/droite	Ortgangziegel links/ rechts	Rouge naturel	Naturrot	5.1/4.9	42/42	
***	Tuile à rabat gauche/droite	Ortgangziegel links/ rechts	Brun clair, brun, nuagé	Hellbraun, braun, altnatur	5.1/4.9	42/42	
***	Tuile à rabat gauche/droite	Ortgangziegel links/ rechts	Gris, gris foncé, nero	Grau, dunkelgrau, schwarz	5.1/4.9	42/42	
***	Tuile de bord	Bordziegel	Rouge naturel	Naturrot	4.00	-	
***	Tuile de bord	Bordziegel	Brun clair, brun, nuagé	Hellbraun, braun, altnatur	4.00	-	
***	Tuile de bord	Bordziegel	Gris, gris foncé, nero	Grau, dunkelgrau, schwarz	4.00	-	

Couvertures, étanchéités

Abdeckung, Dichtung

01.L7

Swiss TL

Tuile coulissante 10.

Swiss TL

Schiebeziegel 10.



N° ARTICLE ARTIKEL-NR.	COULEUR	FARBE	M2/PCE M2/STK	KG/PCE KG/STK	PCE/PAL STK/PAL	CHF/M2 CHF/M2	CHF/‰ CHF/‰
***	Rouge naturel	Naturrot	9.80	4.20	180		
***	Brun clair, brun, nuagé	Hellbraun, braun, geflammt	9.80	4.20	180		
***	Gris, gris foncé, nero	Grau, dunkelgrau, schwarz	9.80	4.20	180		

Accessoires

Zubehör

N° ARTICLE ARTIKEL-NR.	DÉSIGNATION	BEZEICHNUNG	COULEUR	FARBE	KG/PCE KG/STK	PCE/PAL STK/PAL	CHF/PCE CHF/STK
***	1/2 Tuile	1/2 Ziegel	Rouge naturel	Naturrot	2.60	-	
***	1/2 Tuile	1/2 Ziegel	Brun clair, brun, nuagé	Hellbraun, braun, altnatur	2.60	-	
***	1/2 Tuile	1/2 Ziegel	Gris, gris foncé, nero	Grau, dunkelgrau, schwarz	2.60	-	
***	Tuile à rabat gauche/ droite	Ortgangziegel links/ rechts	Rouge naturel	Naturrot	5.1/5.8	42/34	
***	Tuile à rabat gauche/ droite	Ortgangziegel links/ rechts	Brun clair, brun, nuagé	Hellbraun, braun, altnatur	5.1/5.8	42/34	
***	Tuile à rabat gauche/ droite	Ortgangziegel links/ rechts	Gris, gris foncé, nero	Grau, dunkelgrau, schwarz	5.1/5.8	42/34	
***	Tuile de bord	Bordziegel	Rouge naturel	Naturrot	4.20	-	
***	Tuile de bord	Bordziegel	Brun clair, brun, nuagé	Hellbraun, braun, altnatur	4.20	-	
***	Tuile de bord	Bordziegel	Gris, gris foncé, nero	Grau, dunkelgrau, schwarz	4.20	-	

Plano

Tuile lisse coulissante 10.

Plano

Schiebeziegel glatt 10.



N° ARTICLE ARTIKEL-NR.	COULEUR	FARBE	M2/PCE M2/STK	KG/PCE KG/STK	PCE/PAL STK/PAL	CHF/M2 CHF/M2	CHF/‰ CHF/‰
***	Rouge naturel	Naturrot	9.80	4.20	180		
***	Brun	Braun	9.80	4.20	180		
***	Gris foncé, nero	Dunkelgrau, schwarz	9.80	4.20	180		

Accessoires

Zubehör

N° ARTICLE ARTIKEL-NR.	DÉSIGNATION	BEZEICHNUNG	COULEUR	FARBE	KG/PCE KG/STK	PCE/PAL STK/PAL	CHF/PCE CHF/STK
***	1/2 Tuile	1/2 Ziegel	Rouge naturel	Naturrot	2.60	-	
***	1/2 Tuile	1/2 Ziegel	Brun	Braun	2.60	-	
***	1/2 Tuile	1/2 Ziegel	Gris foncé, nero	Dunkelgrau, schwarz	2.60	-	
***	Tuile à rabat gauche/ droite	Ortgangziegel links/ rechts	Rouge naturel	Naturrot	5.1/5.8	42/34	
***	Tuile à rabat gauche/ droite	Ortgangziegel links/ rechts	Brun	Braun	5.1/5.8	42/34	
***	Tuile à rabat gauche/ droite	Ortgangziegel links/ rechts	Gris foncé, nero	Dunkelgrau, schwarz	5.1/5.8	42/34	
***	Tuile de bord	Bordziegel	Rouge naturel	Naturrot	4.20	-	
***	Tuile de bord	Bordziegel	Brun	Braun	4.20	-	
***	Tuile de bord	Bordziegel	Gris foncé, nero	Dunkelgrau, schwarz	4.20	-	



Faitières 45 / Fi 45

Firstziegel 45 / Fi 45

N° ARTICLE ARTIKEL-NR.	DÉSIGNATION	BEZEICHNUNG	M1/PCE M1/STK	KG/PCE KG/STK	PCE/PAL STK/PAL	CHF/PCE CHF/STK
1 1001 5384	Rouge naturel	Naturrot	2.50	4.30	62	12.10
***	Brun clair, brun, nuagé	Hellbraun, braun, altnatur	2.50	4.30	62	12.65
***	Rouge-jaune,gris, gris foncé, nero, vieux-jaune	Rot-Gelb, grau, dunkelgrau, schwarz, altgelb	2.50	4.30	62	14.90
***	About de départ / fin 45 (tous coloris)	First Anfangziegel (alle Farben)	-	4.5/4.2	-	24.00
***	About de départ / fin 45 à rabat (tous coloris)	First Anfangziegel/Ende 45 Ortgang (alle Farben)	-	5.7/5.35	-	43.50

Tuile acrylique transparente

Acrylziegel durchsichtig

N° ARTICLE ARTIKEL-NR.	DÉSIGNATION	BEZEICHNUNG	M1/PCE M1/STK	KG/PCE KG/STK	CHF/PCE CHF/STK
***	Fama tuile coulissante 13	Fama Schiebeziegel 13	12.30	0.60	29.70
***	Jura tuile coulissante 13	Jura Schiebeziegel 13	12.39	0.60	29.70
***	Swiss TL tuile coulissante 10	Flachschiebeziegel SwissTL 10	9.80	0.80	36.40
***	Campa tuile à pétrin coulissante 13	Campa Muldenschiebeziegel 13	12.39	0.60	29.70
***	Arteso tuile à pétrin coulissante 10	Arteso Muldenschiebeziegel 10	9.80	0.80	36.40
***	Pada tuile flamande 13	Pada Pfannenziegel 13	13.35	0.60	29.70

Arrête-neige

Schneestopper

N° ARTICLE ARTIKEL-NR.	DÉSIGNATION	BEZEICHNUNG	CHF/% PCES CHF/% STK
1501 0600	P-2000 pour tuile Jura/Flamande brun	P-2000 für Dachziegel Jura/Flamande braun	105.00
1501 9100	P32, brun pour tuile Pétrin	P32, braun für Dachziegel Pétrin	105.00
1501 9109	SICO universel couleur brun foncé	SICO Universal, Farbe dunkelbraun	95.00
1501 2060	Pour tuile Joran anthracite JSZ98	Dachziegel Joran anthrazit JSZ98	105.00
1501 2065	Pour tuile Joran brun JSZ98	Dachziegel Joran braun JSZ99	105.00
1501 2070	Pour tuile Joran rouge JSZ98	Dachziegel Joran rot JSZ100	105.00
1501 2075	Pour tuile Joran antique JSZ98	Dachziegel Joran antik JSZ101	105.00
1501 2550	M 36 S, 25 cm pour tuile tramontane brun	M 36 S, 25 cm für Dachziegel Tramontane braun	110.00
1501 2555	M 36 S, 25 cm pour tuile tramontane rouge	M 36 S, 25 cm für Dachziegel Tramontane rot	110.00
1510 1290	Pour tuile Topas 13 Anthracite 15 cm	Dachziegel Topas 13 anthrazit 15 cm	115.00

Braas

Braas

N° ARTICLE ARTIKEL-NR.	DÉSIGNATION	BEZEICHNUNG	CHF/PCE CHF/STK	CHF/RLX CHF/ROL.
1512 0081	Braas grille égout anthracite	Braas Traufgitter anthrazit	2.70	
1512 0105	Braas Figaroll closoir faitage rlx 5 m1 rouge	Braas Figaroll, Rl. à 5 m, rot		78.80
1512 0110	Braas Figaroll closoir faitage rlx 5 m1 brun	Braas Figaroll, Rl. à 5 m, braun		78.80
1512 0115	Braas Figaroll closoir faitage rlx 5 m1 anthracite	Braas Figaroll, Rl. à 5 m, anthrazit		78.80

Stop-neige tuile béton profilé

Schneestopper für Betonziegel profiliert

N° ARTICLE ARTIKEL-NR.	COULEUR	FARBE	CHF/% PCES CHF/% STK
1515 0001	Rouge	Rot	110.00
1515 0005	Brun	Braun	110.00
1515 0006	Gris	Grau	110.00
1515 0007	Anthracite	Anthrazit	110.00

Profil d'aération PVC

Lüftungsprofil PVC

Brun

Braun

N° ARTICLE ARTIKEL-NR.	DÉSIGNATION	BEZEICHNUNG	CHF/M1 CHF/M1
5460 1000	30/30mm (barre long. 2.5 m)	30/30 mm (Profillänge 2.5 m)	4.30
5460 1005	30/50mm (barre long. 2.5m)	30/50 mm (Profillänge 2.5 m)	4.50

Tôles Prefa

Prix sur demande.

Prefablech

Preis auf Anfrage.

D'une esthétique parfaite elle ressemble à une tuile classique.

Livrée sur mesure en longueurs jusqu'à 8,40 m, largeur utile : 1,10 m.

Résiste à la chaleur, la gelée, la grêle, la tempête. Elle est 100% étanche grâce à l'écoulement latéral de chaque tôle.

Se monte facilement et rapidement.

Pour la rénovation, dans la plupart des cas, la toiture existante ne doit pas être enlevée.

Charge minimale (propre poids : 5 kg/m²).

Pas de frais d'entretien, autonettoyante, pas de formation de mousse.

Longue durée de vie grâce à l'usage d'acier de qualité suédois.

Tous les coins de finition nécessaire sont disponibles.

Prix sur demande.

In ästhetischer Perfektion wie ein klassischer Ziegel.

Lieferung auf Bestellung. Länge bis 8.4 m, Breite 1.10 m.

Hitzebeständig, frostsicher, sturmsicher, hagelsicher. 100% dicht dank seitlichem Wasserabgang.

Leicht und schnell verarbeitbar.

Für Renovationen in den meisten Fällen, muss das Dach nicht entfernt werden.

Mindestlast (Eigengewicht: 5 kg/m²).

Keine Unterhaltskosten, selbstreinigend, keine Schaumildung.

Lange Lebensdauer dank schwedischer Strahlqualität.

Alle notwendigen Befestigungsecken sind verfügbar.

Preis auf Anfrage.

Antefixa 3

Antefixa 3

N° ARTICLE ARTIKEL-NR.	PENTE STEIGUNG	HT NEIGE H SCHNEE									CHF/PCE CHF/STK
		0.40	0.60	0.8	1	1.2	1.4	1.6	1.8	2	
		ALTITUDE (M1) H (M1)	ALTITUDE (M1) H (M1)	ALTITUDE (M1) H (M1)	ALTITUDE (M1) H (M1)	ALTITUDE (M1) H (M1)	ALTITUDE (M1) H (M1)	ALTITUDE (M1) H (M1)	ALTITUDE (M1) H (M1)	ALTITUDE (M1) H (M1)	
		800	800	1000	1000	1000	1200	1200	1800	1800	
***	50° = 120%	0.92	1.38	1.82	2.30	2.76	3.22	3.68	4.14	4.60	
***	45° = 100%	0.86	1.29	1.72	1.72	2.58	3.01	3.44	3.87	4.30	
***	40° = 84%	0.80	1.14	1.52	1.52	2.28	2.66	3.04	3.42	3.80	
***	35° = 70%	0.80	1.02	1.36	1.36	2.04	2.38	2.72	3.06	3.50	
***	30° = 58%	0.80	0.9	1.20	1.20	1.80	2.10	2.40	2.70	3.00	
***	25° = 47%	0.80	0.8	1.00	1.00	1.50	1.75	2.00	2.25	2.50	
***	20° = 36%	0.80	0.80	0.80	0.80	1.20	1.40	1.60	1.80	2.00	
***	15° = 27%	0.80	0.80	0.80	0.80	0.96	1.12	1.28	1.44	1.60	
***	10° = 18%	0.80	0.80	0.80	0.80	0.80	0.80	0.80	0.90	1.00	

Monopanel

Monopanel

01.L11

Glamet/panneau sandwich à âme polyuréthane pour couverture

Glamet/Sandwichplatte mit Polyurethan für die Abdeckung/Dachsysteme

N° ARTICLE ARTIKEL-NR.	EP (MM) D (MM)	KG/M2 KG/M2	CHF/M2 CHF/M2
***	30	11.6	sur demande auf Anfrage
***	40	12.0	sur demande auf Anfrage
***	50	12.4	sur demande auf Anfrage
***	60	12.8	sur demande auf Anfrage
***	80	13.6	sur demande auf Anfrage
***	100	14.4	sur demande auf Anfrage
***	120	15.2	sur demande auf Anfrage

Programme de fabrication

Longueurs standard de 3'000 mm à 12'000 mm.

Tôles d'acier galvanisé en continu S320GD.

Prélaqués standard : Polyester 15 et 25 µ - Polyuréthane 35 µ - PVDF 25 µ métallisés.

Coloris voir nuanciers.

Le film de protection généralement appliqué sur les revêtements prélaqués est à enlever sans délai.

Mousse polyuréthane expansée sans HCFC de masse volumique 40 kg/m³.

Défini pour le panneau : B-S3, do.

Herstellungsprogramm

Standardlängen von 3000 mm bis 12 000 mm.

Metallblech fortlaufend verzinkt S320GD.

Standard Vorlackierung: Polyester 15µ und 25µ - Polyurethan 35µ - PVDF 25µ metallisiert.

siehe Farbtonkarte.

Der Schutzfilm auf alle vorlackierten Abdeckungen ist sofort zu entfernen.

Polyurethanschaum ohne HCFC 40 kg/m³.

Für das Panel definiert: B-S3, do.

Cobacier 14 ondes

Cobacier 14 Wellen

N° ARTICLE ARTIKEL-NR.	EP (MM) D (MM)	KG/M2 KG/M2	CHF/M2 CHF/M2
***	0.63	6.03	sur demande auf Anfrage
***	0.75	7.27	sur demande auf Anfrage
***	1.00	9.68	sur demande auf Anfrage

Programme de fabrication

Longueurs standard de 2'000 mm à 12'000 mm.

Tôle d'acier S320GD galvanisé en continu.

Prélaqués standard : Polyester 25 µ - Polyuréthane 35 µ.

Coloris voir nuanciers.

Herstellungsprogramm

Standardlängen von 2000 mm bis 12 000 mm.

Stahlblech S320GD, fortlaufend verzinkt.

Vorlackiert Standard Polyester 25µ - Polyurethan 35µ.

siehe Farbtonkarte.

Cobacier 1003, 333.3/45**Cobacier 1003, 333.3/45**

N° ARTICLE ARTIKEL-NR.	EP (MM) D (MM)	KG/M2 KG/M2	CHF/M2 CHF/M2
***	0.63	6.10	sur demande auf Anfrage
***	0.75	7.18	sur demande auf Anfrage
***	1.00	9.58	sur demande auf Anfrage

Programme de fabrication

Longueurs standard de 2'000 mm à 12'000 mm.

Tôle d'acier S320GD galvanisé en continu.

Prélaqués standard : Polyester 25 µ - Polyuréthane 35 µ.

Coloris voir nuanciers.

Condensation : traitement Absoflim.

Cintrage : réalisable en convexe.

Herstellungsprogramm

Standardlängen 2000 mm bis 12 000 mm.

Verzinktes Stahlblech, fortlaufend S3206D.

Standard vorlackiert: Polyester 25µ - Polyurethan 35µ.

siehe Farbtonkarte.

Kondensation: Behandlung Absoflim.

Biegen: Realisierbar in Konvex.

Cobacier 1004, 250/40**Cobacier 1004, 250/40****Programme de fabrication****Herstellungsprogramm**

Longueurs standard de 2'000 mm à 12'000 mm.

Tôle d'acier S320GD galvanisé en continu.

Prélaqués standard : Polyester 25 µ - Polyuréthane 35 µ.

Coloris voir nuanciers.

Condensation : traitement Absoflim.

Cintrage : Cintra System réalisable en convexe et concave.

Standardlängen 2000 mm bis 12 000 mm.

Verzinktes Stahlblech, fortlaufend S3206D.

Standard vorlackiert: Polyester 25µ - Polyurethan 35µ.

siehe Farbtonkarte.

Kondensation: Behandlung Absoflim.

Biegen: Cintra System realisierbar in Konkav und Konvex.

Les modèles de tuiles

Dachziegel

N° ARTICLE ARTIKEL-NR.	DÉSIGNATION	BEZEICHNUNG	LONG/LARG (M1) L/B (M1)	SURFACE (M2) OBERFLÄCHE (M2)	POIDS (KG) GEWICHT (KG)	PCE/M2 STK/M2	PCE/PAL STK/PAL	KG/PAL KG/PAL	CHF/M2 CHF/M2
1 1001 5520	Tuile Heritage Panthera/pente 21% - 12°	Ziegel Heritage Panthera, Gefälle 21% - 12°	1.25/0.40	0.46	2.03	2.15	350	740	31.45
81601	Tuile Heritage/pente 21% - 12°	Ziegel Heritage, Gefälle 21% - 12°	1.25/0.37	0.46	2.95	2.15	350	1063	31.45
84201	Tuile Classic/pente 21% - 12°	Ziegel Klassik, Gefälle 21% - 12°	1.26/0.37	0.47	2.95	2.15	350	1063	31.45
82101	Tuile Milano/pente 21% - 12°	Ziegel Milano, Gefälle 21% - 12°	1.22/0.37	0.45	2.95	2.24	350	1063	33.65
83601	Tuile Corona/pente 27% - 15°	Ziegel Corona, Gefälle 27% - 15°	1.25/0.37	0.46	3.08	2.15	250	800	32.00
83801	Tuile Senator/pente 27% - 15°	Ziegel Senator, Gefälle 27% - 15°	1.26/0.37	0.46	3.01	2.15	250	800	33.55

Les modèles de faitages

Firstziegel

N° ARTICLE ARTIKEL-NR.	DÉSIGNATION	BEZEICHNUNG	LONG/LARG (M1) L/B (M1)	Ø (MM) Ø (MM)	PCE (M1) STK (M1)	PCE/PAL STK/PAL	KG/PAL KG/PAL	CHF/M1 CHF/M1
81267	Faitière, arêtier 1/2 rond 190	Firstgratziegel, halbrund, 190	406/190	-	2.46	615	521	21.80
82625	Faitière, arêtier angu- laire	Firstgratziegel, winkelför- mig	370/165	-	2.70	1080	700	22.40
81289	Faitière en V 125	Firstgradabdeckung V125	1250-1150/250	-	0.87	-	-	20.05

N° ARTICLE ARTIKEL-NR.	DÉSIGNATION	BEZEICHNUNG	Ø (MM) Ø (MM)	CHF/PCE CHF/STK
81273	Disque d'about 190	Schlussblech rund 190	190.00	6.55

N° ARTICLE ARTIKEL-NR.	DÉSIGNATION	BEZEICHNUNG	LONG/LARG (M1) L/B (M1)	CHF/PCE CHF/STK
8850	About rond 190	Schlussblech rund 190	420-395/190	32.10
82654	About angulaire	Schlussblech winklig	147/157	6.35

Les finitions périphériques

Abschlüsse

N° ARTICLE ARTIKEL-NR.	DÉSIGNATION	BEZEICHNUNG	LONG/HT (MM) L/H (MM)	PCE (M1) STK (M1)	PCE/PAL STK/PAL	KG/PAL KG/PAL	CHF/M1 CHF/M1
81223	Bande de rive universelle ou faitière pour toit mono- pente	Universal Randstreifen oder Firststrandstreifen für Satteldach	1900/130	0.53	300	750	17.60
81269	Bande de rive crantée droite	Randstreifen gezahnt, rechts	1200-100/135	0.91	200	358	17.95
81268	Bande de rive crantée gauche	Randstreifen gezahnt, links	1200-100/135	0.91	200	358	17.95
81213	Bande de Solin	Solinstreifen	1900/130	0.53	500	653	8.55
81249	Bande d'Égout	Traufstreifen	1250/100	0.80	200	490	15.70
81204	Plaque plane 360 crantée droite	Abschlussblech 360 gezahnt, rechts	1200- 110/300/60	0.91	300	522	16.10
81203	Plaque plane 360 crantée gauche	Abschlussblech 360 gezahnt, links	1200- 110/300/60	0.91	300	522	16.10

Les rives spécifiques et bandeaux

Ränder

N° ARTICLE ARTIKEL-NR.	DÉSIGNATION	BEZEICHNUNG	LONG/HT (MM) L/H (MM)	PCE (M1) STK (M1)	PCE/PAL STK/PAL	KG/PAL KG/PAL	CHF/M1 CHF/M1
81291	Bavette universelle sous-rive ou sous-faite	Abweissblech universal	1200-1100/235	0.91	200	260	19.55
803411	Couloir de rive ou raccord Solin droit	Abwasserrinne oder Solin Anschluss rechts	1200-1100/70	0.91	200	200	19.85
803511	Couloir de rive ou raccord Solin gauche	Abwasserrinne oder Solin Anschluss links	1200-1100/70	0.91	200	200	19.85
81469511	Bande de rive diamant crantée droite	Randstreifen Diamant gezahnt, rechts	1295-1200/140	0.83	200	358	
81468511	Bande de rive diamant crantée gauche	Randstreifen Diamant gezahnt, links	1295-1200/140	0.83	200	358	
81463511	Solin diamant crantée droite	Solin Diamant gezahnt, rechts	1295-1200/70	0.83	200	358	
81462511	Solin diamant crantée gauche	Solin Diamant gezahnt, links	1295-1200/70	0.83	200	358	

Les accessoires complémentaires

Zubehör

N° ARTICLE ARTIKEL-NR.	DÉSIGNATION	BEZEICHNUNG	LONG (MM) L (MM)	PCE (M1) STK (M1)	PCE/PAL STK/PAL	KG/PAL KG/PAL	CHF/M1 CHF/M1
82180	Bavette de faitage Milano	Abweissblech Milano	1308-1215	0.82	200	230	11.00
82759621	Noüe en Acier Zinalume® laquée	Abwasserrinne verzinkt, lackiert	2300/160	0.43	105	295	
81265	Plaque plane 490	Abschlussblech 490	2000/490	-	250	1260	14.70
N° ARTICLE ARTIKEL-NR.	DÉSIGNATION	BEZEICHNUNG			PENTE STEIGUNG	CHF/PCE CHF/STK	
898151	Raccord en Y/faitage, arêtier 190	Y Anschluss			15°-30°		
544451	Raccord en Y/faitage, arêtier 190	Y Anschluss für First/Grat 190			30°-45°		
859551	Raccord en T, faitage 190	T Anschluss für First/Grat 190			Sans pente		
82634	Raccord en Y/faitage, arêtier angulaire universel	Y Anschluss für First/Grat winklig universal			Universelle	63.50	
N° ARTICLE ARTIKEL-NR.	DÉSIGNATION	BEZEICHNUNG					CHF/PCE CHF/STK
1 1001 5838	Crochet de sécurité cambré pour tuile Gerard®, acier galvanisé (0.87kg)	Sicherheitshaken für Gerard Ziegel aus verzinktem Stahl (0.87kg)					36.15
1 1001 5843	Kit de finition, (1 flacon de Base Acrylique 50 cl + 1 flacon de Pierre Naturelle 850 gr)	Finishing-Kit, (1 Behälter Acrylbasis 50 cl + 1 Behälter Naturstein 850 gr)					14.85

L'outillage

Werkzeug

Acier galvanisé.

Verzinktem Stahl.

N° ARTICLE ARTIKEL-NR.	DÉSIGNATION	BEZEICHNUNG	POIDS (KG) GEWICHT (KG)	CHF/PCE CHF/STK
81965019	Cisaille guillotine	Guillotine Schneidegerät	30	
81965031	Pliieuse combinée (2 parties)	Abkantpresse kombiniert (zweiteilig)	60	2'551.10

Ardoises

Schiefer

Ardoise Alpina/Fibro-ciment

Noir bleutée, surface stucturée, bords épaufrés/chanfreinés.

Schiefer Alpina/Faserzementplatten

Blauschwarz mit strukturierter Oberfläche und gebrochenen Kanten.

N° ARTICLE ARTIKEL-NR.	LONG/LARG (MM) L/B (MM)	PCE/M2 STK/M2	M2/PAL M2/PAL	CHF/PCE CHF/STK
1 1001 5855	400/400	18.0	30	
1 1001 5856	600/400	10.4	33	

Ardoise Alpina/Crochet

Schiefer Alpina/ Haken

N° ARTICLE ARTIKEL-NR.	DESIGNATION	BEZEICHNUNG	LONG/LARG (MM) L/B (MM)	PCE/CTN STK/KART.	CHF/CTN CHF/KART.
1 1001 5857	Galvanisé Crosinus, gris	Crosinus, verzinkt, grau	3/130/30	~270	
1 1001 5858	Inox 18/10 Crosinus, noi	Crosinus, CrNiStahl 18/10, schwarz	3/130/30	~470	
1 1001 5859	Cuivre - pour 1ère rangée sur égout en cuivre	Kupfer, für erste Reihe, nach Kupferrinne	3.5/130/30	~340	
1 1001 5860	S, inox - pour Strackort, noir	S,inox, für Strackort, schwarz	3/130/30	~470	

Ardoise Alpina/Clou

inox 18/10 - tête large, tige striée.

Schiefer Alpina/ Nagel

CrNiStahl 18/10 - breiter Kopf, Stift gerillt.

N° ARTICLE ARTIKEL-NR.	LONG/LARG (MM) L/B (MM)	PCE/CTN STK/KART.	CHF/CTN CHF/KART.
1 1001 5861	2.3/35	~3900	

Alpina/Noquet alu

Noir pour Strackort .

Alpina/Kehlbech alu

Schwarz für Strackort.

N° ARTICLE ARTIKEL-NR.	LONG/LARG (MM) L/B (MM)	PCE/CTN STK/KART.	CHF/PCE CHF/STK
1 1001 5862	250/50/50	100	

Strackort

Pour façtages et arêtiers.

Strackort

Rechts für First und Grat.

N° ARTICLE ARTIKEL-NR.	DÉSIGNATION	BEZEICHNUNG	LONG/LARG (MM) L/B (MM)	CHF/PCE CHF/STK
1 1001 5863	Droite	Rechts	310/290/400	
1 1001 5864	Gauche	Links	310/290/400	

Doublis de départ

Strackort Anfänger

N° ARTICLE ARTIKEL-NR.	DÉSIGNATION	BEZEICHNUNG	PCE/M1 STK/M1	LONG/LARG (MM) L/B (MM)	CHF/PCE CHF/STK
1 1001 5865	Pour format de couverture 40/40 cm	Für Format 40/40 cm	2.5	260/400	
1 1001 5866	Pour format de couverture 60/40 cm	Für Format 60/40 cm	2.5	360/400	

Ardoises pierre naturelle

Voir page 530

Naturstein Schiefer

Siehe Seite 530

GGL INTEGRA® Solaire, bois peint en blanc ou verni

Thermo 1, fenêtre à ouverture par rotation à énergie solaire.

GGL INTEGRA® Solar, Holz, weiss lackiert

Thermo 1, Schwingflügel Fenster Solar.



N° ARTICLE ARTIKEL-NR.	DÉSIGNATION BEZEICHNUNG	LARG/LONG (CM) B/L (CM)	CHF/ALU	CHF/CUIVRE	CHF/ZINC
			CHF/ALU 207030 307030	CHF/KUPFER 217030 317030	CHF/ZINK 237030 337030
***	CK 02	55/78	1'189.00	1'279.00	1'279.00
***	CK 04	55/98	1'213.00	1'307.00	1'307.00
***	FK 06	66/118	1'309.00	1'420.00	1'420.00
***	FK 08	66/140	1'387.00	1'512.00	1'512.00
***	MK 06	78/118	1'339.00	1'456.00	1'456.00
***	PK 10	94/160	1'609.00	1'773.00	1'773.00
***	SK 06	114/118	1'495.00	1'639.00	1'639.00
***	UK 04	134/98	1'549.00	1'702.00	1'702.00

GGU INTEGRA® Solaire (polyuréthane)

Thermo 1, fenêtre à ouverture par rotation à énergie solaire.

GGU INTEGRA® Solar (Polyurethan)

Thermo 1, Schwingflügel Fenster Solar.

N° ARTICLE ARTIKEL-NR.	DÉSIGNATION BEZEICHNUNG	LARG/LONG (CM) B/L (CM)	CHF/ALU	CHF/CUIVRE	CHF/ZINC
			CHF/ALU 007030	CHF/KUPFER 017030	CHF/ZINK 037030
***	CK 02	55/78	1'276.00	1'381.00	1'381.00
***	CK 04	55/98	1'304.00	1'414.00	1'414.00
***	FK 06	66/118	1'416.00	1'546.00	1'546.00
***	FK 08	66/140	1'507.00	1'653.00	1'653.00
***	MK 06	78/118	1'451.00	1'587.00	1'587.00
***	PK 10	94/160	1'767.00	1'959.00	1'959.00
***	SK 06	114/118	1'634.00	1'802.00	1'802.00
***	UK 04	134/98	1'697.00	1'876.00	1'876.00

GGL INTEGRA® Electrique, bois peint en blanc ou verni

Thermo 1, fenêtre à ouverture par rotation électrique.

GGL INTEGRA® Elektrisch, Holz

Thermo 1, Schwingflügel Fenster Elektrisch..

N° ARTICLE ARTIKEL-NR.	DÉSIGNATION BEZEICHNUNG	LARG/LONG (CM) B/L (CM)	CHF/ALU	CHF/CUIVRE	CHF/ZINC
			CHF/ALU 207021 307021	CHF/KUPFER 217021 317021	CHF/ZINK 237021 337021
***	CK 02	55/78	1'029.00	1'119.00	1'119.00
***	CK 04	55/98	1'053.00	1'147.00	1'147.00
***	FK 06	66/118	1'149.00	1'260.00	1'260.00
***	FK 08	66/140	1'227.00	1'352.00	1'352.00
***	MK 06	78/118	1'179.00	1'296.00	1'296.00
***	PK 10	94/160	1'449.00	1'613.00	1'613.00
***	SK 06	114/118	1'335.00	1'479.00	1'479.00
***	UK 04	134/98	1'389.00	1'542.00	1'542.00

GGL INTEGRA® Solaire, bois peint en blanc

Thermo 2 Plus - résistante, solide, fiable. Grâce à la construction raffinée et aux meilleures propriétés thermiques et énergétiques, la Thermo 2 Plus assure des performances inégalées sur chaque toit. et ce, au même prix que le vitrage Thermo 2 bien connu jusqu'à présent.

GGL INTEGRA® Solar, Holz weiss lackiert

Thermo 2 Plus – stark, solid, zuverlässig.
Dank der raffinierten Konstruktion und besten thermischen und energetischen Eigenschaften erbringt Thermo 2 Plus auf jedem Dach eine unangefochtene Leistung – und das zum gleichen Preis wie die bisher bekannte Verglasung Thermo 2.



N° ARTICLE ARTIKEL-NR.	DÉSIGNATION BEZEICHNUNG	LARG/LONG (CM) B/L (CM)	CHF/ALU CHF/ALU 208630	CHF/CUIVRE CHF/KUPFER 218630	CHF/ZINC CHF/ZINK 238630
***	CK 02	55/78	1'266.00	1'369.00	1'369.00
***	CK 04	55/98	1'293.00	1'402.00	1'402.00
***	FK 06	66/118	1'404.00	1'531.00	1'531.00
***	FK 08	66/140	1'493.00	1'637.00	1'637.00
***	MK 06	78/118	1'438.00	1'572.00	1'572.00
***	PK 10	94/160	1'748.00	1'937.00	1'937.00
***	SK 06	114/118	1'617.00	1'783.00	1'783.00
***	UK 04	134/98	1'679.00	1'856.00	1'856.00

GGU INTEGRA® Solaire (polyuréthane)

Thermo 2 Plus - résistante, solide, fiable. Grâce à la construction raffinée et aux meilleures propriétés thermiques et énergétiques, la Thermo 2 Plus assure des performances inégalées sur chaque toit. et ce, au même prix que le vitrage Thermo 2 bien connu jusqu'à présent.

GGU INTEGRA® Solar (Polyurethan)

Thermo 2 Plus – stark, solid, zuverlässig.
Dank der raffinierten Konstruktion und besten thermischen und energetischen Eigenschaften erbringt Thermo 2 Plus auf jedem Dach eine unangefochtene Leistung – und das zum gleichen Preis wie die bisher bekannte Verglasung Thermo 2.

N° ARTICLE ARTIKEL-NR.	DÉSIGNATION BEZEICHNUNG	LARG/LONG (CM) B/L (CM)	CHF/ALU CHF/ALU 008630	CHF/CUIVRE CHF/KUPFER 018630	CHF/ZINC CHF/ZINK 038630
***	CK 02	55/78	1'365.00	1'486.00	1'486.00
***	CK 04	55/98	1'398.00	1'524.00	1'524.00
***	FK 06	66/118	1'527.00	1'676.00	1'676.00
***	FK 08	66/140	1'631.00	1'799.00	1'799.00
***	MK 06	78/118	1'567.00	1'723.00	1'723.00
***	PK 10	94/160	1'930.00	2'150.00	2'150.00
***	SK 06	114/118	1'777.00	1'970.00	1'970.00
***	UK 04	134/98	1'849.00	2'055.00	2'055.00

GGL INTEGRA® Electrique, bois peint en blanc ou verni

Thermo 2 Plus - résistante, solide, fiable. Grâce à la construction raffinée et aux meilleures propriétés thermiques et énergétiques, la Thermo 2 Plus assure des performances inégalées sur chaque toit. et ce, au même prix que le vitrage Thermo 2 bien connu jusqu'à présent.

GGL INTEGRA® Elektrisch, Holz

Thermo 2 Plus – stark, solid, zuverlässig.
Dank der raffinierten Konstruktion und besten thermischen und energetischen Eigenschaften erbringt Thermo 2 Plus auf jedem Dach eine unangefochtene Leistung – und das zum gleichen Preis wie die bisher bekannte Verglasung Thermo 2.

N° ARTICLE ARTIKEL-NR.	DÉSIGNATION BEZEICHNUNG	LARG/LONG (CM) B/L (CM)	CHF/ALU CHF/ALU 208621	CHF/CUIVRE CHF/KUPFER 218621	CHF/ZINC CHF/ZINK 238621
***	CK 02	55/78	1'106.00	1'209.00	1'209.00
***	CK 04	55/98	1'133.00	1'242.00	1'242.00
***	FK 06	66/118	1'244.00	1'371.00	1'371.00
***	FK 08	66/140	1'333.00	1'477.00	1'477.00
***	MK 06	78/118	1'278.00	1'412.00	1'412.00
***	PK 10	94/160	1'588.00	1'777.00	1'777.00
***	SK 06	114/118	1'457.00	1'623.00	1'623.00
***	UK 04	134/98	1'519.00	1'696.00	1'696.00

GGU INTEGRA® Electrique (polyuréthane)

Thermo 1, fenêtre à ouverture par rotation électrique.

GGU INTEGRA® Elektrisch (Polyurethan)

Thermo 1, Schwingflügelfenster Elektrisch.



N° ARTICLE ARTIKEL-NR.	DÉSIGNATION BEZEICHNUNG	LARG/LONG (CM) B/L (CM)	CHF/ALU	CHF/CUIVRE	CHF/ZINC
			CHF/ALU 007021	CHF/KUPFER 017021	CHF/ZINK 037021
***	CK 02	55/78	1'116.00	1'221.00	1'221.00
***	CK 04	55/98	1'144.00	1'254.00	1'254.00
***	FK 06	66/118	1'256.00	1'386.00	1'386.00
***	FK 08	66/140	1'347.00	1'493.00	1'493.00
***	MK 06	78/118	1'291.00	1'427.00	1'427.00
***	PK 10	94/160	1'607.00	1'799.00	1'799.00
***	SK 06	114/118	1'474.00	1'642.00	1'642.00
***	UK 04	134/98	1'537.00	1'716.00	1'716.00

GGL manuel, bois peint en blanc ou verni

Thermo 1, fenêtre à ouverture par rotation manuel.

GGL INTEGRA® Manuell, Holz

Thermo 1, Schwingflügelfenster Manuell.

N° ARTICLE ARTIKEL-NR.	DÉSIGNATION BEZEICHNUNG	LARG/LONG (CM) B/L (CM)	CHF/ALU	CHF/CUIVRE	CHF/ZINC
			CHF/ALU 2070 3070	CHF/KUPFER 2170 3170	CHF/ZINK 2370 3370
***	CK 02	55/78	509.00	599.00	599.00
***	CK 04	55/98	533.00	627.00	627.00
***	FK 06	66/118	629.00	740.00	740.00
***	FK 08	66/140	707.00	832.00	832.00
***	MK 06	78/118	659.00	776.00	776.00
***	PK 10	94/160	929.00	1'093.00	1'093.00
***	SK 06	114/118	815.00	959.00	959.00
***	UK 04	134/98	869.00	1'022.00	1'022.00

GGU manuel (polyuréthane)

Thermo 1, fenêtre à ouverture par rotation manuel.

GGU INTEGRA® Manuell (Polyurethan)

Thermo 1, Schwingflügelfenster Manuell.

N° ARTICLE ARTIKEL-NR.	DÉSIGNATION BEZEICHNUNG	LARG/LONG (CM) B/L (CM)	CHF/ALU	CHF/CUIVRE	CHF/ZINC
			CHF/ALU 0070	CHF/KUPFER 0170	CHF/ZINK 0370
***	CK 02	55/78	596.00	701.00	701.00
***	CK 04	55/98	624.00	734.00	734.00
***	FK 06	66/118	736.00	866.00	866.00
***	FK 08	66/140	827.00	973.00	973.00
***	MK 06	78/118	771.00	907.00	907.00
***	PK 10	94/160	1'087.00	1'279.00	1'279.00
***	SK 06	114/118	954.00	1'122.00	1'122.00
***	UK 04	134/98	1'017.00	1'196.00	1'196.00

GGU INTEGRA® Electrique (polyuréthane)

Thermo 2 Plus - résistante, solide, fiable. Grâce à la construction raffinée et aux meilleures propriétés thermiques et énergétiques, la Thermo 2 Plus assure des performances inégalées sur chaque toit. et ce, au même prix que le vitrage Thermo 2 bien connu jusqu'à présent.

GGU INTEGRA® Elektrisch (Polyurethan)

Thermo 2 Plus – stark, solid, zuverlässig. Dank der raffinierten Konstruktion und besten thermischen und energetischen Eigenschaften erbringt Thermo 2 Plus auf jedem Dach eine unangefochtene Leistung – und das zum gleichen Preis wie die bisher bekannte Verglasung Thermo 2.



N° ARTICLE ARTIKEL-NR.	DÉSIGNATION BEZEICHNUNG	LARG/LONG (CM) B/L (CM)	CHF/ALU CHF/ALU 008621	CHF/CUIVRE CHF/KUPFER 018621	CHF/ZINC CHF/ZINK 038621
***	CK 02	55/78	1'205.00	1'326.00	1'326.00
***	CK 04	55/98	1'238.00	1'364.00	1'364.00
***	FK 06	66/118	1'367.00	1'516.00	1'516.00
***	FK 08	66/140	1'471.00	1'639.00	1'639.00
***	MK 06	78/118	1'407.00	1'563.00	1'563.00
***	PK 10	94/160	1'770.00	1'990.00	1'990.00
***	SK 06	114/118	1'617.00	1'810.00	1'810.00
***	UK 04	134/98	1'689.00	1'895.00	1'895.00

GGL manuel, bois peint en blanc

Thermo 2 Plus - résistante, solide, fiable. Grâce à la construction raffinée et aux meilleures propriétés thermiques et énergétiques, la Thermo 2 Plus assure des performances inégalées sur chaque toit. et ce, au même prix que le vitrage Thermo 2 bien connu jusqu'à présent.

GGL INTEGRA® Manuell, Holz weiss lackiert

Thermo 2 Plus – stark, solid, zuverlässig. Dank der raffinierten Konstruktion und besten thermischen und energetischen Eigenschaften erbringt Thermo 2 Plus auf jedem Dach eine unangefochtene Leistung – und das zum gleichen Preis wie die bisher bekannte Verglasung Thermo 2.

N° ARTICLE ARTIKEL-NR.	DÉSIGNATION BEZEICHNUNG	LARG/LONG (CM) B/L (CM)	CHF/ALU CHF/ALU 2086	CHF/CUIVRE CHF/KUPFER 2186	CHF/ZINC CHF/ZINK 2386
***	CK 02	55/78	586.00	689.00	689.00
***	CK 04	55/98	613.00	722.00	722.00
***	FK 06	66/118	724.00	851.00	851.00
***	FK 08	66/140	813.00	957.00	957.00
***	MK 06	78/118	758.00	892.00	892.00
***	PK 10	94/160	1'068.00	1'257.00	1'257.00
***	SK 06	114/118	937.00	1'103.00	1'103.00
***	UK 04	134/98	999.00	1'176.00	1'176.00

GGU manuel (polyuréthane)

Thermo 2 Plus - résistante, solide, fiable. Grâce à la construction raffinée et aux meilleures propriétés thermiques et énergétiques, la Thermo 2 Plus assure des performances inégalées sur chaque toit. et ce, au même prix que le vitrage Thermo 2 bien connu jusqu'à présent.

GGU INTEGRA® Manuell (Polyurethan)

Thermo 2 Plus – stark, solid, zuverlässig. Dank der raffinierten Konstruktion und besten thermischen und energetischen Eigenschaften erbringt Thermo 2 Plus auf jedem Dach eine unangefochtene Leistung – und das zum gleichen Preis wie die bisher bekannte Verglasung Thermo 2.

N° ARTICLE ARTIKEL-NR.	DÉSIGNATION BEZEICHNUNG	LARG/LONG (CM) B/L (CM)	CHF/ALU CHF/ALU 0086	CHF/CUIVRE CHF/KUPFER 0186	CHF/ZINC CHF/ZINK 0386
***	CK 02	55/78	685.00	806.00	806.00
***	CK 04	55/98	718.00	844.00	844.00
***	FK 06	66/118	847.00	996.00	996.00
***	FK 08	66/140	951.00	1'119.00	1'119.00
***	MK 06	78/118	887.00	1'043.00	1'043.00
***	PK 10	94/160	1'250.00	1'470.00	1'470.00
***	SK 06	114/118	1'097.00	1'290.00	1'290.00
***	UK 04	134/98	1'169.00	1'375.00	1'375.00

Plat ou en pente ...



Fenêtres de toit VELUX à 2883 mètres d'altitude: la cabane du Monte Rose

... VELUX a pour chaque toit la fenêtre appropriée

Et VELUX propose en outre les produits de protection contre la chaleur et le soleil adaptés. Pour une ambiance stimulante, apportez plus de lumière naturelle et d'air frais dans la vie de vos clients. Nous vous conseillons volontiers: 021 633 44 44 ou velux.ch



**Profiset EDW/EDL**

Hauteur de montage standard. Inclinaison du toit 15°-90°.

Profisets EDW/EDL

Standardeinbauhöhe. Dachneigungsbereich 15°-90°

N° ARTICLE ARTIKEL-NR.	DÉSIGNATION BEZEICHNUNG	LARG/LONG (CM) B/L (CM)	CHF/ALU CHF/ALU 2000	CHF/CUIVRE CHF/KUPFER 2100	CHF/ZINC CHF/ZINK 2300
***	CK 02	55/78	152.00	235.00	235.00
***	CK 04	55/98	155.00	241.00	241.00
***	FK 06	66/118	167.00	261.00	261.00
***	FK 08	66/140	175.00	277.00	277.00
***	MK 06	78/118	175.00	277.00	277.00
***	PK 10	94/160	203.00	326.00	326.00
***	SK 06	114/118	199.00	319.00	319.00
***	UK 04	134/98	208.00	335.00	335.00

Tôle de raccordement ZWCFixée sur le cadre de la fenêtre pour GGL/GGU/GPL/GPU/GIL/GIU/
GXL/GXU. Hauteur de montage standard.**Abdeckbleche ZWC**Standard-Einbauhöhe zu GGL/GGU/GPL/GPU/GIL/GIU/GXL/GXU.
Standardeinbauhöhe..

N° ARTICLE ARTIKEL-NR.	DÉSIGNATION BEZEICHNUNG	LARG/LONG (CM) B/L (CM)	CHF/ALU CHF/ALU 0000	CHF/CUIVRE CHF/KUPFER 0100	CHF/ZINC CHF/ZINK 0300
***	CK 02	55/78	10.00	15.00	15.00
***	CK 04	55/98	10.00	15.00	15.00
***	FK 06	66/118	10.00	15.00	15.00
***	FK 08	66/140	10.00	15.00	15.00
***	MK 06	78/118	10.00	15.00	15.00
***	PK 10	94/160	10.00	15.00	15.00
***	SK 06	114/118	10.00	15.00	15.00
***	UK 04	134/98	10.00	15.00	15.00

Raccordement à la couverture EDW/EDL

Raccordement individuel.

Einzel-Eindeckrahmen EDW/EDL

Individueller Anschluss.

N° ARTICLE ARTIKEL-NR.	DÉSIGNATION BEZEICHNUNG	LARG/LONG (CM) B/L (CM)	CHF/ALU CHF/ALU 0000	CHF/CUIVRE CHF/KUPFER 0100	CHF/ZINC CHF/ZINK 0300
***	CK 02	55/78	106.00	189.00	189.00
***	CK 04	55/98	109.00	195.00	195.00
***	FK 06	66/118	121.00	215.00	215.00
***	FK 08	66/140	129.00	231.00	231.00
***	MK 06	78/118	129.00	231.00	231.00
***	PK 10	94/160	157.00	280.00	280.00
***	SK 06	114/118	153.00	273.00	273.00
***	UK 04	134/98	162.00	289.00	289.00

Articles de montage Velux®

Einbauprodukte Velux®

01.L16

Cadre d'isolation BDX

Dämm- und Anschlussprodukte



N° ARTICLE ARTIKEL-NR.	DÉSIGNATION BEZEICHNUNG	LARG/LONG (CM) B/L (CM)	CHF/PCE CHF/STK 2000
***	CK 02	55/78	86.00
***	CK 04	55/98	86.00
***	FK 06	66/118	86.00
***	FK 08	66/140	86.00
***	MK 06	78/118	86.00
***	PK 10	94/160	86.00
***	SK 06	114/118	86.00
***	UK 04	134/98	86.00

Protections contre le soleil et la chaleur Velux®

Hitze- und Sonnenschutz Velux®

01.L17

Volet roulant extérieur SSL INTEGRA® solaire

Aussenrollladen SSL INTEGRA® Solar

N° ARTICLE ARTIKEL-NR.	DÉSIGNATION BEZEICHNUNG	LARG/LONG (CM) B/L (CM)	CHF/ALU CHF/ALU 0000S	CHF/CUIVRE CHF/KUPFER 0100S	CHF/ZINC CHF/ZINK 0700S
***	CK 02	55/78	672.00	695.00	695.00
***	CK 04	55/98	697.00	720.00	720.00
***	FK 06	66/118	754.00	778.00	778.00
***	FK 08	66/140	802.00	829.00	829.00
***	MK 06	78/118	754.00	778.00	778.00
***	PK 10	94/160	843.00	870.00	870.00
***	SK 06	114/118	810.00	837.00	837.00
***	UK 04	134/98	826.00	854.00	854.00

Volet roulant extérieur SML INTEGRA® électrique

Aussenrollladen SML INTEGRA® elektrisch

N° ARTICLE ARTIKEL-NR.	DÉSIGNATION BEZEICHNUNG	LARG/LONG (CM) B/L (CM)	CHF/ALU CHF/ALU 0000S	CHF/CUIVRE CHF/KUPFER 0100S	CHF/ZINC CHF/ZINK 0700S
***	CK 02	55/78	498.00	514.00	514.00
***	CK 04	55/98	516.00	533.00	533.00
***	FK 06	66/118	558.00	576.00	576.00
***	FK 08	66/140	594.00	613.00	613.00
***	MK 06	78/118	558.00	576.00	576.00
***	PK 10	94/160	624.00	644.00	644.00
***	SK 06	114/118	600.00	619.00	619.00
***	UK 04	134/98	612.00	632.00	632.00

Plaque d'adaptation

Pour le montage d'un SSL sur une fenêtre solaire.

Adapterplatte

Für Montage einer SSL ans Solarfenster.



N° ARTICLE ARTIKEL-NR.	DÉSIGNATION BEZEICHNUNG	CHF/PCE CHF/STK
1 1001 7433	ZOZ 213	30.00

Système de commande

Pour la commande d'un volet roulant extérieur électrique sur fenêtres manuelles.

Steuersystem

Zur Steuerung eines Elektro-Aussenrolladens bei manuellen Fenstern.

N° ARTICLE ARTIKEL-NR.	DÉSIGNATION BEZEICHNUNG	CHF/PCE CHF/STK
1 1001 7435	KUX 110	179.00

Bras de projection de volet roulant

Pour fenêtres VELUX manuelles à partir de l'année de production 2000.

Ausstellarm

Rollladen-Ausstellarm für manuelle Velux Fenster ab Produktionsjahr 2000.

N° ARTICLE ARTIKEL-NR.	DÉSIGNATION BEZEICHNUNG	CHF/PCE CHF/STK
1 1001 6665	ZOZ 217	89.00

Marquise MSL INTEGRA® solaire**Markise MSL INTEGRA® solar**

N° ARTICLE ARTIKEL-NR.	DÉSIGNATION BEZEICHNUNG	LARG/LONG (CM) B/L (CM)	CHF/PCE CHF/STK 5060
1 1001 6679	CK 02	55/78	448.00
1 1001 6681	CK 04	55/98	464.00
1 1001 6682	FK 06	66/118	502.00
1 1001 6684	FK 08	66/140	534.00
1 1001 6688	MK 06	78/118	502.00
1 1001 6695	PK 10	94/160	561.00
1 1001 6668	SK 06	114/118	540.00
1 1001 6673	UK 04	134/98	551.00

Marquise MML INTEGRA® électrique**Markise MML INTEGRA® elektrisch**

N° ARTICLE ARTIKEL-NR.	DÉSIGNATION BEZEICHNUNG	LARG/LONG (CM) B/L (CM)	CHF/PCE CHF/STK 5060
1 1001 6678	CK 02	55/78	399.00
1 1001 6680	CK 04	55/98	414.00
1 1001 6686	FK 06	66/118	448.00
1 1001 6683	FK 08	66/140	476.00
1 1001 6687	MK 06	78/118	447.00
1 1001 6694	PK 10	94/160	501.00
1 1001 6667	SK 06	114/118	482.00
1 1001 6672	UK 04	134/98	491.00

Marquise MMG INTEGRA® électrique

A combiner avec élément additionnel GIL/GIU.

Markise MMG elektrisch

Für Kombination mit Zusatzelement GIL/GIU.



N° ARTICLE ARTIKEL-NR.	DÉSIGNATION BEZEICHNUNG	LARG/LONG (CM) B/L (CM)	CHF/STANDARD CHF/STANDARD
***	CK 02	55/78	-
***	CK 04	55/98	-
***	FK 06	66/118	-
***	FK 08	66/140	-
1 1001 6700	MK 06	78/118	1'075.00
1 1001 6703	PK 10	94/160	1'202.00
1 1001 6697	SK 06	114/118	1'156.00
1 1001 6699	UK 04	134/98	1'179.00

Plaque d'adaptation

Pour le montage d'une MSL sur une fenêtre solaire (à partir de la dimension CK).

Adapterplatte

Für Montage einer MSL ans Solarfenster (kleiner als Breite MK).

N° ARTICLE ARTIKEL-NR.	DÉSIGNATION BEZEICHNUNG	CHF/PCE CHF/STK
1 1001 7434	ZOZ 213K	30.00

Système de commande

Pour la commande d'un volet roulant extérieur électrique sur fenêtres manuelles.

Steuersystem

Zur Steuerung eines Elektro-Aussenrolladens bei manuellen Fenstern.

N° ARTICLE ARTIKEL-NR.	DÉSIGNATION BEZEICHNUNG	CHF/PCE CHF/STK
1 1001 7435	KUX 110	179.00

Store d'obscurcissement DSL INTEGRA® solaire

Verdunklungsrollos DSL INTEGRA® solar

N° ARTICLE ARTIKEL-NR.	DÉSIGNATION BEZEICHNUNG	LARG/LONG (CM) B/L (CM)	CHF/STANDARD CHF/STANDARD	CHF/PREMIUM CHF/PREMIUM
***	CK 02	55/78	232.00	252.00
***	CK 04	55/98	241.00	261.00
***	FK 06	66/118	260.00	280.00
***	FK 08	66/140	266.00	286.00
***	MK 06	78/118	266.00	286.00
***	PK 10	94/160	301.00	321.00
***	SK 06	114/118	297.00	317.00
***	UK 04	134/98	302.00	322.00

Store d'obscurcissement DML INTEGRA® électrique

Verdunklungsrollos DML INTEGRA® elektrisch

N° ARTICLE ARTIKEL-NR.	DÉSIGNATION BEZEICHNUNG	LARG/LONG (CM) B/L (CM)	CHF/STANDARD CHF/STANDARD	CHF/PREMIUM CHF/PREMIUM
***	CK 02	55/78	219.00	239.00
***	CK 04	55/98	228.00	248.00
***	FK 06	66/118	247.00	267.00
***	FK 08	66/140	253.00	273.00
***	MK 06	78/118	253.00	273.00
***	PK 10	94/160	288.00	308.00
***	SK 06	114/118	284.00	304.00
***	UK 04	134/98	289.00	309.00

Store d'obscurcissement DKL manuel

Verdunklungsrollos DKL manuel



N° ARTICLE ARTIKEL-NR.	DÉSIGNATION BEZEICHNUNG	LARG/LONG (CM) B/L (CM)	CHF/STANDARD CHF/STANDARD	CHF/PREMIUM CHF/PREMIUM
***	CK 02	55/78	98.00	118.00
***	CK 04	55/98	107.00	127.00
***	FK 06	66/118	126.00	146.00
***	FK 08	66/140	132.00	152.00
***	MK 06	78/118	132.00	152.00
***	PK 10	94/160	167.00	187.00
***	SK 06	114/118	163.00	183.00
***	UK 04	134/98	168.00	188.00

Store d'obscurcissement DFD manuel

Verdunklungsrollos DFD manuel

N° ARTICLE ARTIKEL-NR.	DÉSIGNATION BEZEICHNUNG	LARG/LONG (CM) B/L (CM)	CHF/STANDARD CHF/STANDARD	CHF/PREMIUM CHF/PREMIUM
***	CK 02	55/78	127.00	147.00
***	CK 04	55/98	140.00	160.00
***	FK 06	66/118	163.00	183.00
***	FK 08	66/140	171.00	191.00
***	MK 06	78/118	171.00	191.00
***	PK 10	94/160	217.00	237.00
***	SK 06	114/118	213.00	233.00
***	UK 04	134/98	219.00	239.00

Barre de commande télescopique

Pour manœuvrer GGU/GGL et la protection contre le soleil.

Teleskopbedienstange

Zur Bedienung von GGL/GGU und Sonnenschutz.

N° ARTICLE ARTIKEL-NR.	DÉSIGNATION BEZEICHNUNG	LARG/LONG (CM) B/L (CM)	CHF/PCE CHF/STK
1582 0007	ZXT 200	100/180	35.00

Rallonge

Pour rallonger la ZXT 200.

Verlängerungsstück

Zur Verlängerung von ZXT 200.

N° ARTICLE ARTIKEL-NR.	DÉSIGNATION BEZEICHNUNG	LARG/LONG (CM) B/L (CM)	CHF/PCE CHF/STK
1582 0075	Rallonge suppl. ZXT 100	100	19.00

Adaptateur

Pour la commande de fenêtre à ouverture par rotation GGU et GGL de la génération précédente

Adapter

Adapter zur Bedienung von Schwingflügel Fenster GGL und GGU

N° ARTICLE ARTIKEL-NR.	DESIGNATION	BEZEICHNUNG	CHF/PCE CHF/STK
1 1001 7159	ZEG 300 (génération d'avant mai 2013)	ZEG 300 (GGU und GGL der Generation vor Mai 2013)	17.00
15820070	ZEG 300K (GGU et GGL de l'actuelle génération)	ZEG 300K (GGU und GGL der aktuellen Generation)	17.00

Adaptateur

Pour commander des produits de protection solaire à l'intérieur.

Adapter

Adapter zur Bedienung von innenliegenden.



N° ARTICLE ARTIKEL-NR.	DÉSIGNATION BEZEICHNUNG	CHF/PCE CHF/STK
15820069	ZED 300S	9.00

Limiteur

Pour limiter l'ouverture du vantail (env. 10 cm). La clé doit être commandée séparément.

Beschläge

Zur Öffnungsbegrenzung des Flügels (ca. 10 cm). Der Schlüssel ist separat zu bestellen.

N° ARTICLE ARTIKEL-NR.	DÉSIGNATION BEZEICHNUNG	CHF/PCE CHF/STK
1 1001 6663	ZOZ 010K	47.00

Clé

Pour le limiteur d'ouverture ZOZ 010 / ZOZ 010 K.

Schlüssel

Schlüssel zu Öffnungsbegrenzer ZOZ .

N° ARTICLE ARTIKEL-NR.	DÉSIGNATION BEZEICHNUNG	CHF/PCE CHF/STK
1 1001 5872	ZOZ 011	15.00

Fermeture de sécurité

Par poussoir pour GGL/GGU.

Sicherheitsverschluss

Sicherheitsverschluss mit Druckknopf zu .

N° ARTICLE ARTIKEL-NR.	DÉSIGNATION BEZEICHNUNG	CHF/PCE CHF/STK
1 1001 7473	ZOZ 159K	9.00

Serrure à cylindre de sécurité

2 clés incluses, pour GGL et GGU de toute génération.

Sicherheitsschliesszylinder

Inkl. 2 Schlüssel, passend zu GGL/GGU aller .

N° ARTICLE ARTIKEL-NR.	DÉSIGNATION BEZEICHNUNG	CHF/PCE CHF/STK
1 1001 5874	ZOZ 012K	52.00

FTP-V G6

Bois naturel verni transparent, air automatique permanent V40P, tôle extérieure en cuivre.

N° ARTICLE ARTIKEL-NR.	DIM (CM) DIM (CM)	CHF/PCE CHF/STK
1 1001 7605	55/78	*
1 1001 7607	55/98	*
1 1001 7613	78/98	*
1 1001 7621	94/140	*
1 1001 7623	114/118	*

* Articles en stock à l'usine.

FTP-V G6

Holz naturbelassen, 2-fach Verglasung, Dauerlüftung V40P, Rw dB 34, Abdeckprofile Kupfer.



N° ARTICLE ARTIKEL-NR.	DIM (CM) DIM (CM)	CHF/PCE CHF/STK
1 1001 7605	55/78	*
1 1001 7607	55/98	*
1 1001 7613	78/98	*
1 1001 7621	94/140	*
1 1001 7623	114/118	*

* Artikel ab Werk verfügbar.

FTU-V G6 bois

Revêtement en PU blanc, air automatique permanent V40P, tôle extérieure en cuivre.

N° ARTICLE ARTIKEL-NR.	DIM (CM) DIM (CM)	CHF/PCE CHF/STK
1 1001 7635	55/78	*
1 1001 7637	55/98	*
1 1001 7643	78/98	*
1 1001 7651	94/140	**
1 1001 7653	114/118	*

* Articles en stock à l'usine.

** Délai env. 14-20 jours ouvrables.

FTU-V G6 bois

Holz PU beschichtet weiss, 2-fach Verglasung, Dauerlüftung V40P, Rw dB 34, Abdeckprofile Kupfer.

N° ARTICLE ARTIKEL-NR.	DIM (CM) DIM (CM)	CHF/PCE CHF/STK
1 1001 7635	55/78	*
1 1001 7637	55/98	*
1 1001 7643	78/98	*
1 1001 7651	94/140	**
1 1001 7653	114/118	*

* Artikel ab Werk verfügbar.

** Lieferfrist ca. 14-20 Arbeitstage.

FTP-V G6

Bois naturel glacé en blanc, air automatique permanent V40P, tôle extérieure en cuivre.

N° ARTICLE ARTIKEL-NR.	DIM (CM) DIM (CM)	CHF/PCE CHF/STK
87796201	55/78	**
8779 6202	55/98	**
87796205	78/98	**
8779 6209	94/140	**
8779 6210	114/118	**

** Délai env. 14-20 jours ouvrables.

FTP-V G6

Holz naturbelassen LASUR WEISS RAL 9010, 2-fach Verglasung, Dauerlüftung V40P, Rw dB 34, Abdeckprofile Kupfer.

N° ARTICLE ARTIKEL-NR.	DIM (CM) DIM (CM)	CHF/PCE CHF/STK
87796201	55/78	**
8779 6202	55/98	**
87796205	78/98	**
8779 6209	94/140	**
8779 6210	114/118	**

** Lieferfrist ca. 14-20 Arbeitstage.



Votre rêve de fenêtre de toit devient réalité



Les fenêtres de toit FAKRO de Neomat, la solution individuelle pour chaque besoin.



Fenêtre de toit plat FAKRO



Une meilleure vue et une exploitation optimale de l'espace
Fenêtre balcon FAKRO Galeria



Fenêtre de sortie pour toits plats



Fenêtre pour toits plats praticable

La gamme de fenêtres de toit FAKRO offre un très grand choix, une sécurité optimale et une qualité exceptionnelle.

EHV-Pb/Cu

Raccordement pour les couvertures ondulées à une hauteur d'onde de max. 90 mm, bavette en aluminium, tôle extérieure en cuivre.

EHV-Pb/Cu

Eindeckrahmen für profilierte Eindeckmaterialien bis 90 mm mit Bleischürze, Abdeckprofile Kupfer.

neomat

N° ARTICLE ARTIKEL-NR.	DIM (CM) DIM (CM)	CHF/PCE CHF/STK
88060101	55/78	*
88060201	55/98	*
88060501	78/98	*
88060901	94/140	*
88061001	114/118	*

* Articles en stock à l'usine.

* Artikel ab Werk verfügbar.

ESV

Raccordement pour les matériaux de couverture lisses et fins, épaisseur 10 mm, tôle extérieure en cuivre.

ESV

Eindeckrahmen für flache, dünne Eindeckmaterialien bis 10 mm (2 x 5 mm), Kupfer.

N° ARTICLE ARTIKEL-NR.	DIM (CM) DIM (CM)	CHF/PCE CHF/STK
84201001	55/78	**
84202001	55/98	**
***	78/98	**
***	94/140	**
***	114/118	**

** Délai env. 14-20 jours ouvrables

** Lieferfrist ca. 14-20 Arbeitstage

Volet roulant extérieur ARZ Solar

(Pour fenêtre basculante et ouvrant par basculement et projection).

Fakro Aussenrolladen ARZ Solar

(Für Schwingfenster FT und Klapp-Schwingfenster FPP preSelect).

neomat

N° ARTICLE ARTIKEL-NR.	DIM (CM) DIM (CM)	CHF/PCE CHF/STK
87792501	55/78	***
87792502	55/98	***
87792505	78/98	***
87792509	94/140	***
87792510	114/118	***

*** Délai env. 14-20 jours ouvrables.

*** Lieferfrist ca. 14-20 Arbeitstage.

Bikutop LL

Bikutop LL



BIKUTOP LL Pare-vapeur

BIKUTOP LL Dampfbremsen

N° ARTICLE ARTIKEL-NR.	DÉSIGNATION BEZEICHNUNG	FACE SUPÉRIEURE/INFÉ- RIEURE	OBERFLÄCHE OBEN/ UNTEN	EP (MM) D (MM)	LONG (M1) L (M1)	LARG (M1) B (M1)	M2/PAL M2/PAL	CHF/M2 CHF/M2
1350 0060	BIKUPLAN LL VARIO v, EG3.5 pp,pp	Voile/c. de glisst, film 10 cm	Flam/Gleitlage, 10 cm Folie	3.50	8	1.10	176.0	12.00
1350 0062	BIKUPLAN LL VARIO Stria1), EG3.5 pp,pp	Voile/c. de glisst, film 10 cm	Vlies/Gleitlage, 10 cm Folie	3.50	8	1.10	176.0	11.90
1350 0010	BIKUVAP LL EVA*, EVA3.5 ts,pp	Ts/voile	Ts/Vlies	3.50	8	1.10	193.6	7.80
1 1000 9048	BIKUVAP LL EVA flam*, EVA3.5 ts,flam	Ts/flam	Tsflam	3.50	8	1.10	193.6	7.90
1350 0055	BIKUPLAN LL MULTI GG4*, EW3.8 pp,ts	Voile/ts	Vlies/ts	3.80	8	1.10	176.0	10.70
1350 0050	BIKUPLAN LL MULTI GG4 flam*, EW3.8 pp,flam	Voile/flam	Vlies/flam	3.80	8	1.10	176.0	10.90

* Soudable en pleine surface sur support béton.

* Auch auf starre Unterkonstruktionen (Beton) schweisbar.

1) Pare-vapeurs, application sur panneau bois. Face inférieure avec bandes autocollantes.

1) Damfentspannung auf Holzplattenuntergrund, Folie entfernen. Unterseite mit Kältselbstklebestreifen.

Couche supérieure

Oberbahnen

N° ARTICLE ARTIKEL-NR.	DÉSIGNATION BEZEICHNUNG	FACE SUPÉRIEURE/ INFÉRIEURE	OBERFLÄCHE OBEN/ UNTEN	EP (MM) D (MM)	LONG (M1) L (M1)	LARG (M1) B (M1)	M2/PAL M2/PAL	CHF/M2 CHF/M2
1350 0162	BIKUTOP LL SPEED, EP4.2 a,flam	Ardoisé gris clair/flam	Schiefer hellgrau/flam	4.20	8	1.10	176.0	12.30
1350 0168	BIKUTOP LL SPEED WF, EP4.2 a,flam WF	Ardoisé gris clair/flam	Schiefer hellgrau/flam	4.20	8	1.10	176.0	12.70
1 1000 9053	BIKUTOP LL TERRA1)*, EP5.2 a,flam WF	Ardoisé gris/flam	Schiefer grau/flam	5.20	7	1.10	115.5	13.20
1350 0160	BIKUTOP LL VERTE1)*, EP5.2 a,flam WF	Ardoisé vert/flam	Schiefer grün/flam	5.20	7	1.10	115.5	14.50
1350 0180	BIKUTOP LL FORTE*, EP5.3 a,flam	Ardoisé gris clair/flam	Schiefer hellgrau/flam	5.30	7	1.10	115.5	14.10
1 1000 9056	BIKUTOP LL PLATINIUM1)*, EP5.3 a,flam WF	Ardoisé gris clair/flam	Schiefer hellgrau/flam	5.30	7	1.10	115.5	15.90
1 1000 9057	BIKUTOP LL RENO, EP5.3 a,flam	Ardoisé gris clair/flam	Schiefer hellgrau/flam	5.30	7	1.10	115.5	16.40

* Utilisable également en pose monocouche sur support béton. Mise en œuvre par soudage en plein.

* Auch als einlagige BIKUTOP LL Abdichtung vollflächig auf starre, vorbereitete Unterkonstruktion (Beton) schweisbar.

1) Anti-racines pour système de toiture avec végétalisation extensive (pente ≥ 0%) et couche de lestage en gravier (pente < 1.5%).

1) Wurzelfest, unter extensiver Begrünung (Gefälle ≥ 0 %) und Kiesschicht (Gefälle < 1.5 %).

2) Compatible avec l'enrobé bitumineux, mais à ne pas utiliser sous l'asphalte coulé.

2) Walzasphalt verträglich, unter Gussasphalt nicht einsetzbar.

3) Testé selon la norme SN EN 14695.

3) Geprüft gem. SM EN 14695.

Bikutop

Bikutop

BIKUTOP Pare-vapeur

BIKUTOP Dampfbremsen

N° ARTICLE ARTIKEL-NR.	DÉSIGNATION BEZEICHNUNG	FACE SUPÉRIEURE/INFÉ- RIEURE	OBERFLÄCHE OBEN/ UNTEN	EP (MM) D (MM)	LONG (M1) L (M1)	LARG (M1) B (M1)	M2/PAL M2/PAL	CHF/M2 CHF/M2
1 1000 9060	BIKUVAP KS Alu, EVA1.3 alu,pp	alu/c. glisst, 10 cm flam	Alu/Gleitlage, 10 cm flam	1.30	20	1.10	528.0	9.20
1350 0045	BIKUPLAN EGV3	Ts/ts	Ts/ts	3.00	10	1.00	200.0	6.90
1350 0047	BIKUPLAN EGV3.5 v flam*	Voile/flam	Vlies/flam	3.50	10	1.00	200.0	7.60
1 1000 9063	BIKUVAP EGV3.5 flam / flam*	Flam/flam	Flam/flam	3.50	10	1.00	200.0	7.60
1350 0010	BIKUVAP LL EVA*3.5	Ts/voile	Ts/Vlies	3.50	8	1.10	193.6	7.80
1 1000 9048	BIKUVAP LL EVA 3.5 flam*	Ts/flame	Ts/flam	3.50	8	1.10	193.6	7.90
1350 0147	BIKUTOP EP4 v*	Ts/voile	Ts/Vlies	4.00	8	1.00	160.0	9.50

* Soudable en pleine surface sur support béton.

* Auch auf starre Unterkonstruktionen (Beton) schweisbar.

Couche inférieure

Unterbahnen

N° ARTICLE ARTIKEL-NR.	DÉSIGNATION BEZEICHNUNG	FACE SUPÉRIEURE/ INFÉRIEURE	OBERFLÄCHE OBEN/ UNTEN	EP (MM) D (MM)	LONG (M1) L (M1)	LARG (M1) B (M1)	M2/PAL M2/PAL	CHF/M2 CHF/M2
1350 0045	BIKUPLAN EGV3	Ts/ts	Ts/ts	3.0	10.00	1.00	200.0	6.90
1 1000 9065	BIKUPLAN EGV3 speed	Voile/ts	Vlies/ts	3.0	10.00	1.00	200.0	7.20
1350 0047	BIKUPLAN EGV3.5 v flam*	Voile/flam	Vlies/flam	3.5	10.00	1.00	200.0	7.60
1 1000 9063	BIKUPLAN EGV3.5 flam / flam*	Flam/flam	Flam/flam	3.5	10.00	1.00	200.0	7.60

* Soudable en pleine surface sur support béton.

* Auch auf starre Unterkonstruktionen (Beton) schweisbar.

Couche supérieure

Oberbahnen

N° ARTICLE ARTIKEL-NR.	DÉSIGNATION BEZEICHNUNG	FACE SUPÉRIEURE/ INFÉRIEURE	OBERFLÄCHE OBEN/ UNTEN	EP (MM) D (MM)	LONG (M1) L (M1)	LARG (M1) B (M1)	M2/PAL M2/PAL	CHF/M2 CHF/M2
1350 0147	BIKUTOP EP4 v	Ts/voile	Ts/Vlies	4.00	8	1.00	160.0	9.50
1350 0115	BIKUTOP EP4 flam	Ts/flam	Ts/flam	4.00	8	1.00	160.0	9.50
1350 0130	BIKUTOP EP4 WF flam	Ts/flam	Ts/flam	4.00	8	1.00	160.0	9.80
1 1000 9068	BIKUTOP EP4 WF S flam	Ardoisé gris/flam	Schiefer grau/flam	4.00	8	1.00	160.0	9.80
1350 0145	BIKUTOP EP4 S flam	Ardoisé gris/flam	Schiefer grau/flam	4.00	8	1.00	160.0	9.50
1350 0210	BIKUTOP EP5 flam*	Ts/flam	Ts/flam	5.00	8	1.00	120.0	11.00
1350 0220	BIKUTOP EP5 WF flam ¹⁾ *	Ts/flam	Ts/flam	5.00	8	1.00	120.0	11.40
1350 0223	BIKUTOP EP5 WF S flam ¹⁾ *	Ardoisé gris/flam	Schiefer grau/flam	5.00	8	1.00	120.0	11.40
1350 0230	BIKUTOP EP5 S flam*	Ardoisé gris/flam	Schiefer grau/flam	5.00	8	1.00	120.0	11.00

* Utilisable également en pose monocouche sur support béton.
Mise en œuvre par soudage en plein.

¹⁾ Anti-racines pour système de toiture avec végétalisation extensive et couche de lestage en gravier (pente < 1.5%).

* Auch als einlagige BIKUTOP Abdichtung vollflächig auf starre, vorbereitete Unterkonstruktion (Beton) schweisbar.

¹⁾ Wurzelfest, unter extensiver Begrünung (Gefälle ≥ 0%) und Kies-schicht (Gefälle < 1.5 %).

Couche de séparation et de protection

Schutzlagen

N° ARTICLE ARTIKEL-NR.	DÉSIGNATION BEZEICHNUNG	FACE SUPÉRIEURE/ INFÉRIEURE	OBERFLÄCHE OBEN/ UNTEN	EP (MM) D (MM)	LONG (M1) L (M1)	LARG (M1) B (M1)	M2/PAL M2/PAL	CHF/M2 CHF/M2
1350 0005	BIKUTEC V60, OV2.0	Ts/ts	Ts/ts	2.00	10	1.00	300.0	3.90

Enduit d'apprêt

Bituminöse Haftvermittler

N° ARTICLE ARTIKEL-NR.	DÉSIGNATION	BEREICHNUNG	RÉCIPIENT (KG) GEBINDE (KG)	TEMPÉRATURES LIMITES D'UTILISATION ANWENDUNGSGRENZTEMPERATUR	CHF/LT CHF/LT
1350 4035/040/045	Laque bitumeuse VS 102*	Bitumenlack VS 102*	10/20/200	de + 5°C à + 40 °C	10.40*/9.60*/8.80*
1 1000 9091	Laque bitumeuse VS BASIC*	Bitumenlack VS BASIC*	25	de + 5°C à + 40 °C	3.80
1 1000 9092/93	BIKUPONTE Primer*	BIKUPONTE Primer*	10/25	de + 5°C à + 40 °C	7.20/6.80
1 1000 9094/95	GREEN LINE Emul- sion*	GREEN LINE Bitumene- mulsion*	10/25	de + 10°C à + 40 °C	6.40/5.80

* + taxe COV CHF 1.50/litre.

*zzgl. VOC Abgabe CHF 1.50/lit.

Profil triangulaire en bitume élastomère 25x25 mm

Profils triangulaires en bitume .

Elastomer-Bitumenkeile 25 x 25 mm

Bitumenkeile.

N° ARTICLE ARTIKEL-NR.	LARG (MM) B (MM)	HT (MM) H (MM)	M1/CTN M1/KART.	CHF/M1 CHF/M1
1350 4018	25	25	25	3.30

Accessoires

Zubehör

01.L25



Matériel de surfacage

Abstreuerungen

N° ARTICLE ARTIKEL-NR.	DÉSIGNATION	BEZEICHNUNG	KG/SAC KG/SACK	CHF/SAC CHF/SACK
1350 3800	Talc	Talkum	25	95.00
1350 0700	Paillettes d'ardoise grises	Schieferschuppen grau	30	108.00
1350 0705	Paillettes d'ardoise gris clair	Schieferschuppen hellgrau	30	132.00
1350 0710	Paillettes d'ardoise vertes	Schieferschuppen grün	30	123.00

Bitume 85/25

Blockbitumen 85/25

Masses collantes.

Heissbitumen-Klebmassen.

N° ARTICLE ARTIKEL-NR.	KG/BLOC KG/BLOCK	CHF/KG CHF/KG
1350 4008	25	sur demande auf Anfrage

SwissporGOMM

SwissporGOMM

Aggloméré de caoutchouc.

PUR-gebundener Kautschuk.

N° ARTICLE ARTIKEL-NR.	ÉP (MM) D (MM)	LONG (M1) L (M1)	LARG (M1) B (M1)	CHF/M2 CHF/M2
1 1000 9113	6	10	1.25	9.30
1319 9900	8	8	1.25	12.20

Étanchéités synthétiques liquides

Flüssigkunststoff 1K

01.L26

Système d'étanchéité liquide Bikucoat, mono-composant

Flüssigkunststoff BIKUCOAT, 1-komponentig

N° ARTICLE ARTIKEL-NR.	DÉSIGNATION	BEZEICHNUNG	KG/M2 KG/M2	KG/BID KG/KES.	BID/PAL KES./PAL	CHF/KG CHF/KG
1350 0354	BIKUCOAT-Primer	BIKUCOAT-Primer	0.10/0.30	2.50	112	15.80
1 1000 9118	BIKUCOAT-Universalprimer 2K	BIKUCOAT-Universalprimer 2K	0.05/0.10	2.24	-	36.70
1350 0350	BIKUCOAT-PUR gris argenté	BIKUCOAT-PUR silbergrau	3	4.00	112	34.10
1350 0352	BIKUCOAT-PUR gris argenté	BIKUCOAT-PUR silbergrau	-	12.50	45	28.70
1 1000 9121	BIKUCOAT-PUR noir	BIKUCOAT-PUR schwarz	3	4.00	112	35.70
1 1000 9122	BIKUCOAT-PUR noir	BIKUCOAT-PUR schwarz	-	12.50	45	30.20
1 1000 9125	BIKUCOAT-Alcalistop	BIKUCOAT-Alcalistop	1	3.00	-	35.00
1 1000 9126	BIKUCOAT-Alcalistop	BIKUCOAT-Alcalistop	-	15.00	-	29.70
1350 0349	BIKUCOAT-Activateur	BIKUCOAT-Beschleuniger	0.10	0.10	-	26.80*

* Prix par bouteille - flacon PE

* Preis pro Einweg-PE-Flasche

BIKUCOAT-Voile spécial d'armature

Spezialvliese für BIKUCOAT-Flüssigkunststoff

N° ARTICLE ARTIKEL-NR.	LARG (MM) B (MM)	M1/RLX M1/ROL.	CHF/RLX CHF/ROL.
1 1000 9129	150	50	114.00
1350 0357	200	50	122.00
1350 0358	300	50	155.00
1 1000 9132	500	50	177.50
1350 0360	1000	50	380.00

Accessoires pour étanchéité liquide

Zubehör für BIKUCOAT-PUR

N° ARTICLE ARTIKEL-NR.	DÉSIGNATION	BEZEICHNUNG	Ø (MM) Ø (MM)	PCE/CTN STK/KART.	CHF/CTN CHF/KART.
***	BIKUCOAT angles intérieurs en voile (prêts à l'emploi)	BIKUCOAT Vlies-Innenecken	-	20	118.00
***	BIKUCOAT angles extérieurs en voile (prêts à l'emploi)	BIKUCOAT Vlies-Aussenecken	-	20	118.00

Set de travail pour étanchéité synthétique liquide

Verarbeitungsset für Flüssigkunststoffe

N° ARTICLE ARTIKEL-NR.	DÉSIGNATION	BEZEICHNUNG	CHF/PCE CHF/STK
1 1000 9141	Set complet	Komplet Set	88.00
	Contient:	Inhalt:	
	2 seaux en plastique blancs (5.6l)	2 Kunststoff-Eimer, weiss, 5,6 Liter	
	2 pinceaux plats 50 mm	2 Flachpinsel 50 mm	
	1 cutter pro	1 Profil Cuttermesser	
	2 manches à rouleaux 10 cm	2 Rollerbügel 10 cm	
	1 mélangeur en plastique, bleu	1 Rührstab Kunststoff, blau	
	5 rouleaux 10 cm, poil 7 mm	5 Beschichtungsrollen 10 cm, Schur 7 mm	
	3 rouleaux 13 cm, poil 12 mm	3 Beschichtungsrollen 13 cm, Schur 12 mm	
	1 paire de ciseaux de tapissier, inox 280 mm	1 Tapezierschere, inox, 280 mm	
	100 gants à usage unique en latex, talqués	100 Stück Einweg-Handschuhe Latex, gepudert	
	1 roul. d'adhésif de protection 44 mm x 50 m	1 Gewebe-Abdeckband 44 mm x 50 m	

Couche d'imprégnation

Grundierungsebene

N° ARTICLE ARTIKEL-NR.	DÉSIGNATION BEZEICHNUNG	KG/M2 KG/M2	KG/BID KG/KES.	CHF/KG CHF/KG
1 1000 9143	Wecryl 121 A	0.2-1.2	10	27.70
1 1000 9144	Wecryl 122	0.4-0.5	10	24.20
1 1000 9145	Wecryl 110	0.5-0.7	10	28.00
1 1000 9146	Wecryl 276	0.4-0.8	10	26.50
1350 0346	Wecryl 298	0.4-0.8	10	27.60
1 1000 9148	WMP 713	0.17-0.2	1	44.50
1 1000 9151	WGP 705 ²⁾	0.15-0.2	1	52.90
N° ARTICLE ARTIKEL-NR.	DÉSIGNATION BEZEICHNUNG	KG/M2 KG/M2	KG/BID KG/KES.	CHF/KG CHF/KG
1 1000 9150	Wethan 509* ¹⁾	0.03-0.05	0.8	131.10

* +Taxe cov 2.64/kg

*zzgl. VOC 2.64/kg

¹⁾ Imprégnation pour lés de toiture TPO/FPO.¹⁾ Grundierung für TPO/FPO Dachbahnen.²⁾ Imprégnation pour support en verre.²⁾ Grundierung für Glasuntergründe



Couche d'étanchéité

Abdichtungsebene

N° ARTICLE ARTIKEL-NR.	DÉSIGNATION	BEZEICHNUNG	KG/M2 KG/M2	KG/BID KG/KES.	CHF/KG CHF/KG
1 1000 9152	Wecryl R 230 thix, RAL 7032, gris caillou	Wecryl R 230 thix, RAL 7032, kieselgrau	env. 2.5-4.0	10	22.30
1 1000 9153	Wecryl R 230 thix, RAL 7035, gris clair	Wecryl R 230 thix, RAL 7035, lichtgrau	env. 2.5-4.0	10	22.30
1 1000 9155	Wecryl R 230 thix HT, RAL 7035, gris clair	Wecryl R 230 thix HT, RAL 7035, lichtgrau	env. 2.5-4.0	10	22.30
1 1000 9154	Wecryl R 230 thix, RAL 7043, gris foncé	Wecryl R 230 thix, RAL 7043, verkehrsgrau	env. 2.5-4.0	10	22.30
1 1000 9156	Wecryl R 230, RAL 7032, gris caillou	Wecryl R 230, RAL 7032, kieselgrau	env. 2.5-4.0	10	22.30
1 1000 9157	Wecryl R 230, RAL 7035, gris clair	Wecryl R 230, RAL 7035, lichtgrau	env. 2.5-4.0	10	22.30
1 1000 9158	Weproof 264, RAL 7047, telegriis	Weproof 264, RAL 7047, telegrau	env. 1.6-3.2	10	19.80
1 1000 9159	Weproof 269, RAL 7038, gris agathe	Weproof 269, RAL 7038, achatgrau	env. 1.6	10	23.30

Couche de protection

Schutzebene

N° ARTICLE ARTIKEL-NR.	DÉSIGNATION	BEZEICHNUNG	KG/M2 KG/M2	KG/SEAU KG/EIMER	CHF/KG CHF/KG
1 1000 9160	Wecryl 233, Mortier autolissant	Wecryl 233, Verlaufmörtel	env. 4.0	10	9.70
1 1000 9162	Wecryl 337, Mortier autolissant, RAL 7035	Wecryl 337, Verlaufmörtel, RAL 7035	env. 4.0	15	12.80

N° ARTICLE ARTIKEL-NR.	DÉSIGNATION	BEZEICHNUNG	KG/M2 KG/M2	KG/SAC KG/SACK	CHF/KG CHF/KG
1 1000 9160	Wecryl 233, Mortier autolissant	Wecryl 233, Verlaufmörtel	env. 4.0	23	9.70

¹⁾ Sur support lisse.

¹⁾ Bei glattem Untergrund.

Couche d'usure

Nutzebene

N° ARTICLE ARTIKEL-NR.	DÉSIGNATION	BEZEICHNUNG	KG/M2 KG/M2	KG/BID KG/KES.	CHF/KG CHF/KG
1 1000 9163	Wecryl 220 Finition transparente	Wecryl 220 Finish transparent	0.6-0.8	10	21.80
1 1000 9164	Wecryl 288 Finition, RAL 7030, gris pierre	Wecryl 288 Finish, RAL 7030, steingrau	0.6-0.8	10	23.10
1 1000 9165	Wecryl 288 Finition, RAL 7035, gris clair	Wecryl 288 Finish, RAL 7035, lichtgrau	0.6-0.8	10	23.10
1 1000 9166	Wecryl 288 Finition, RAL 7038, gris agathe	Wecryl 288 Finish, RAL 7038, achatgrau	0.6-0.8	10	23.10
1 1000 9167	Wecryl 288 Finition, RAL 7043, gris foncé	Wecryl 288 Finish, RAL 7043, verkehrsgrau	0.6-0.8	10	23.10
1 1000 9168	Wecryl 288 Finition, RAL 9010, blanc	Wecryl 288 Finish, RAL 9010, weiss	0.6-0.8	10	23.10

¹⁾ Selon granulométrie.

¹⁾ Je nach Korngrösse.

D'autres teintes RAL disponibles sur demande.

Weitere RAL-Farben auf Anfrage.

Produits complémentaires

System Ergänzungen

N° ARTICLE ARTIKEL-NR.	DÉSIGNATION	BEZEICHNUNG	M1/RLX M1/ROL.	CHF/M2 CHF/M2
1 1000 9172	Weplus 251, natte diffusante	Weplus 251, Dampfentspannungsmatte	1.0 x 4.0	141.70

N° ARTICLE ARTIKEL-NR.	DÉSIGNATION	BEZEICHNUNG	KG/M2 KG/M2	KG/SEAU KG/EIMER	CHF/KG CHF/KG
1 1000 9174	Weseal 815, Enduit pâteux renforcé avec des fibres	Weseal 815, Faserspachtel	1.4	10	27.20
1 1000 9175	Wecryl 810, Enduit pâteux	Weseal 810, Egalisierungsspachtel ²⁾	2.2	10	25.30
1 1000 9176	Wecryl 242, Mortier	Wecryl 242, Reprofilliermörtel	2.2	10	8.60

¹⁾ par mm d'épaisseur.

¹⁾ pro mm Schichtstärke.

²⁾ Enduit de remplissage (consommation 1.70 kg/Lt.)

²⁾ Verfüllmörtel (Verbrauch 1.70 kg/L.)



Catalyseur pour Wecryl

Katalysator für Wecryl

N° ARTICLE ARTIKEL-NR.	DÉSIGNATION	BEZEICHNUNG	KG/SACH KG/BEUT.	CHF/KG CHF/KG
1350 0347	Weplus 900 catalyseur	Weplus 900 Katalysator	0.1	58.90

N° ARTICLE ARTIKEL-NR.	DÉSIGNATION	BEZEICHNUNG	KG/CTN KG/KART.	CHF/KG CHF/KG
1 1000 9178	Weplus 900 catalyseur (avec verre doseur)	Weplus 900 Katalystor inkl. Dosiermassbecher	5.0	41.80

Renforts

Weplus voile de renfort.

Spezialvlies für Wecryl-Flüssigkunststoff

Weplus Vlies.

N° ARTICLE ARTIKEL-NR.	LARG (MM) B (MM)	M1/RLX M1/ROL.	CHF/RLX CHF/ROL.
1 1000 9179	100	50	50.00
1 1000 9180	150	50	67.50
1 1000 9181	200	50	85.00
1 1000 9182	260	50	110.00
1 1000 9183	350	50	147.50
1 1000 9184	520	50	207.50

Weplus voile de renfort non perforé

Weplus Vlies, nicht perforiert

N° ARTICLE ARTIKEL-NR.	LARG (MM) B (MM)	M1/RLX M1/ROL.	CHF/RLX CHF/ROL.
1 1000 9185	700	50	225.00
1 1000 9186	1050	50	270.00

Dörken

Dörken

DELTA®-Ecran de protection du voligeage, sous-couverture et pare-pluie

DELTA®-Unterdach-/Schalungs- und Unterspannbahnen



N° ARTICLE ARTIKEL-NR.	DÉSIGNATION BEZEICHNUNG	DIM (M1) DIM (M1)	M2/PAL M2/PAL	RLX/PAL ROL./PAL	CHF/M2 CHF/M2
1322 4300	DELTA®-ALPINA	30/1.50	1125	25	8.70
1322 4310	DELTA®-ALPINA	30/2.96	2220	25	8.90
1 1001 9617	DELTA®-ALPINA BAND	0.36/30	1036.8	96	
1322 4016	DELTA®-FOXX PLUS	50/1.50	1800	24	5.70
1322 4013	DELTA®-FOXX PLUS	25/2.95	1843.75	25	5.90
1322 4200	DELTA®-MAXX PLUS	50/1.50	1350	18	4.00
1 10019692	DELTA®-MAXX PLUS	50/2.96	2220	15	
1322 4005	DELTA®-FOL PVG	50/1.50	1875	25	3.90

N° ARTICLE ARTIKEL-NR.	DÉSIGNATION BEZEICHNUNG	DIM (M1) DIM (M1)	RLX/CTN ROL./KART.	CTN/PAL KART./PAL	CHF/RLX CHF/ROL.
1322 4330	DELTA®-FLEXX-BAND F 100	10/0.1	3.0	96	36.00

N° ARTICLE ARTIKEL-NR.	DÉSIGNATION	BEZEICHNUNG	LT/BTL LT./FL.	CHF/LT CHF/LT
1322 4319	SOLVANT pour DELTA®-ALPINA	Lösemittel für DELTA®-ALPINA	1	37.00

N° ARTICLE ARTIKEL-NR.	DÉSIGNATION	BEZEICHNUNG	LT/BTL LT./FL.	CHF/BTL CHF/FL.
1322 4321	DELTA®-bouteille avec pinceau	DELTA®- Flasche mit Pinsel	0.5	25.00

DELTA®-Pare-pluie/coupe-vent

DELTA®-Fassadenbahnen

N° ARTICLE ARTIKEL-NR.	DÉSIGNATION BEZEICHNUNG	DIM (M1) DIM (M1)	M2/PAL M2/PAL	RLX/PAL ROL./PAL	CHF/M2 CHF/M2
1 1001 9665	DELTA®-FASSADE S PLUS	50/1.50	1800	24	5.90
1322 4100	DELTA®-FASSADE PLUS	50/1.50	2100	28	5.00
1 1001 9664	DELTA®-FASSADE PLUS	25/2.95	2212.5	30	5.40

DELTA®-Pare-vapeur

DELTA®-Luft- und Dampfsperren

N° ARTICLE ARTIKEL-NR.	DÉSIGNATION BEZEICHNUNG	DIM (M1) DIM (M1)	M2/PAL M2/PAL	RLX/PAL ROL./PAL	CHF/M2 CHF/M2
1322 4006	DELTA®-FOL PVB	50/1.50	2100	28	2.60

DELTA® -Bande d'étanchéité

Au clou SB 60, bande auto-adhésive pour la réalisation de l'étanchéité au clou entre la sous-toiture et le contrelattage.

DELTA®-Dichtbänder

Einseitig klebendes Nagelabdichtungsband von der Rolle aus VPE-Schaum zur Montage auf Bahnoberflächen oder Konterlattungen.

N° ARTICLE ARTIKEL-NR.	LARG (MM) B (MM)	LONG (M1) L (M1)	RLX/CTN ROL./KART.	CTN/PAL KART./PAL	CHF/RLX CHF/ROL.
1322 4350	60	30	5	30	17.00

DELTA®-Accessoire

Bande d'arase avec 2 boudins EPDM, idéale pour traiter l'étanchéité à l'air entre la dalle béton et la lisse basse des constructions à ossature bois.

N° ARTICLE ARTIKEL-NR.	DÉSIGNATION BEZEICHNUNG	LARG (MM) B (MM)	LONG (M1) L (M1)	RLX/CTN ROL./KART.	RLX/PAL ROL./PAL	CHF/RLX CHF/ROL.
1322 4045	DELTA®-VENTSTOP 200	200	25	2	24	138.00
1 1001 9813	DELTA®-VENTSTOP 250	250	25	2	24	142.00
1 1001 9814	DELTA®-VENTSTOP 350	350	25	1	12	150.00

DELTA®-Zubehör

Mauerschutz gegen Feuchtigkeit mit Profil zur Verbindung mit Holzelementen oder Betonziegeln.

**DELTA®-Nappe à excroissance de protection et drainage**

N° ARTICLE ARTIKEL-NR.	DÉSIGNATION BEZEICHNUNG	DIM (M1) DIM (M1)	M2/PAL M2/PAL	RLX/PAL ROL./PAL	CHF/M2 CHF/M2
1322 1005	DELTA®-MS	20/1.00	220-300	11-15	3.40
1322 1010	DELTA®-MS	20/1.50	330-450	11-15	3.40
1322 1015	DELTA®-MS	20/2.00	440-600	11-15	3.40
1322 1020	DELTA®-MS	20/2.40	1355-1680	28-35	3.40
1322 1022	DELTA®-MS	20/3.00	1680-2100	28-35	3.40
1322 1028	DELTA®-MS DRAIN	30/2	360	6	3.20

DELTA®-Schutz- und Drainagebahnen**DELTA®-Système de protection et de drainage pour application horizontale et toiture verte**

N° ARTICLE ARTIKEL-NR.	DÉSIGNATION BEZEICHNUNG	DIM (M1) DIM (M1)	M2/PAL M2/PAL	RLX/PAL ROL./PAL	CHF/M2 CHF/M2
1322 1040	DELTA	12.50/2.40	510	17	8.80
1322 1039	DELTA	12.50/2.40	510	17	6.50
1322 1080	DELTA	12.50/2.40	450	15	5.40

DELTA®-Schutz- und Drainagebahnen für horizontale Anwendungen**DELTA®-Système d'étanchéité, Accessoires, Bandes**

DELTA®-THENE, étanchéité à encollage à froid, contre l'eau de pluie et les infiltrations.

N° ARTICLE ARTIKEL-NR.	DIM (M1) DIM (M1)	CTN/PAL KART./PAL	CHF/M2 CHF/M2
1322 4455	20/1	20	14.50
1322 4450	5/1	40	14.50

DELTA®-Abdichtungssysteme und Zubehör

Senkrechte und waagerechte Flächenabdichtung z. B. von Kellern, Balkonen, Terrassen oder Wänden von Nassräumen.

DELTA®-Accessoire pour protections de soubassements

N° ARTICLE ARTIKEL-NR.	DÉSIGNATION BEZEICHNUNG	LONG (MM) L (MM)	PCE/CTN STK/KART.	CHF/PCE CHF/STK
1322 1041	VIS DELTA®-TERRAXX DELTA®-TERRAXX Schrauben	50	50	0.65
1322 1105	DELTA®-CLOU ADHESIF DELTA®-HAFTNAGEL	-	100	1.10

DELTA®-Grundmauerschutz-Zubehör

N° ARTICLE ARTIKEL-NR.	DÉSIGNATION BEZEICHNUNG	LARG (CM) B (CM)	LONG (M1) L (M1)	PCE/LOT STK/ANTEIL	CHF/PCE CHF/STK
1322 1120	PROFILE DELTA®	3/5	2	20	6.00

N° ARTICLE ARTIKEL-NR.	DÉSIGNATION BEZEICHNUNG	LONG/Ø (MM) L/Ø (MM)	PCE/CTN STK/KART.	CHF/PCE CHF/STK
1322 1115	DELTA®-MS CHEVILLE DELTA®-MS DÜBEL	70/9	500	0.41

DELTA® protège les valeurs. Economise l'énergie. Procure le confort.

DELTA®

A chaque projet son système de drainage

Nappes à excroissances pour applications verticales



DELTA®-MS DRAIN
Pour une protection pérenne de l'isolation thermique.



DELTA®-MS
Couche de propreté, protection de murs enterrés, couche d'interposition drainante.



DELTA®-AT-S
Système de protection et de drainage pour tunnels et passages souterrains soudable étanche.



DELTA®-GEO-DRAIN Quattro
Système de protection et de drainage quadri-couches pour revêtements d'étanchéité sensibles au poinçonnement.



Nappes à excroissances pour applications verticales



DELTA®-TERRAXX
Système de protection et drainage pour supports résistants.

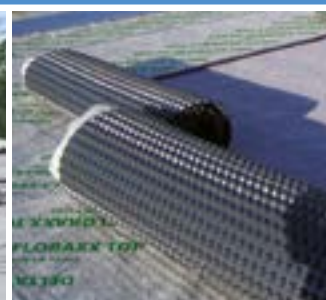

DELTA®-FLORAXX TOP
Système de protection, filtration et drainage pour toitures recouvertes de végétalisations extensives ou intensives.



DELTA® -Bâche en coupes pliées sous poche plastique. Conditionnement: cartons.

Bâche de protection universelle.

DELTA®-Gewebeblachen – konfektioniert und einzelverpackt in PE-Beuteln. Überverpackung: Kartons

Universelle Schutz- und Abdeckplane.



N° ARTICLE ARTIKEL-NR.	DÉSIGNATION BEZEICHNUNG	DIM (M1) DIM (M1)	PCE/CTN STK/KART.	CHF/M2 CHF/M2
1 1001 9733	DELTA® - PLAN 2000	4/3	10	
1 1001 9734	DELTA® - PLAN 2000	4/4	10	
1322 0342	DELTA® - PLAN 2000	4/6	5	5.80
1 1001 9736	DELTA® - PLAN 2000	4/8	5	
1322 0350	DELTA® - PLAN 2000	6/8	5	6.60
1322 0355	DELTA® - PLAN 2000	6/10	1	6.60
1322 0360	DELTA® - PLAN 2000	6/12	1	6.60
1322 0390	DELTA® - PLAN 2000	8/10	1	7.50
1322 0392	DELTA® - PLAN 2000	8/12	1	7.50

DELTA® -Accessoire pour bâches

Accessoire pour fixer les bâches et les filets aux échafaudages, également utilisable pour les bâches de protection.

DELTA®-Blachen-Zubehör

Blachenzubehör, mit dem DELTA®-GERÜSTBLACHEN und DELTA®-TEX Gerüstnetze einfach am Gerüst befestigt werden können. Auch für Abdeckplanen geeignet.

N° ARTICLE ARTIKEL-NR.	DÉSIGNATION	BEZEICHNUNG	PCE/CTN STK/KART.	CHF/PCE CHF/STK
1322 0405	DELTA	DELTA	50	0.75

DELTA®

Für jedes Projekt die richtige Drainage

Noppenbahnen für senkrechte Anwendungen



DELTA®-MS DRAIN
Langzeitschutz für wertvolle Dämmung



DELTA®-MS
Sauberkeitsschicht, Grundmauerschutz, Sickerschicht



DELTA®-AT-S
Drainagefolie verschweisbar zum Schutz des Tunnelgewölbes



DELTA®-GEO-DRAIN Quattro
Vierlagiges Schutz- und Drainagesystem für Dickbeschichtungen

Noppenbahnen für waagerechte Anwendungen



DELTA®-TERRAXX
Schutz- und Drainagesystem für druckbelastbare Untergründe

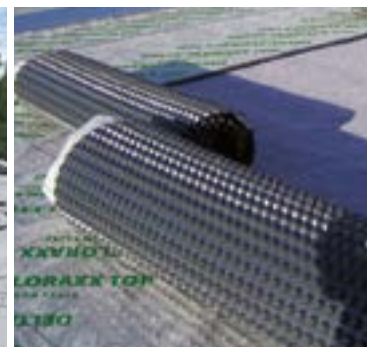

DELTA®-FLO-RAXX TOP
Schutz-, Filter- und Sickerschicht zur Extensiv- und Intensivbegrünung



VARIO® Xtra

Développement du pare-vapeur s'adaptant à l'humidité! Plus de sécurité pour l'utilisateur et la construction.

VARIO® Xtra

Weiterentwicklung der feuchteadaptiven Dampfbremse Vario KM Duplex UV. Mit noch grösserer Feuchtevariabilität - mehr Sicherheit für den Verarbeiter und die Konstruktion.



N° ARTICLE ARTIKEL-NR.	LARG (CM) B (CM)	LONG (M1) L (M1)	M2/RLX M2/ROL.	CHF/M2 CHF/M2
1333 0024	150	40	60	3.90
1 1001 0103	320	40	128	3.90

Vario® KM Duplex UV

Pare-vapeur et membrane climatique (polyamide) s'adaptant à l'humidité avec effet d'assèchement.

Vario® KM Duplex UV

Feuchteadaptive Dampfbremse (Polyamid).

N° ARTICLE ARTIKEL-NR.	LARG (CM) B (CM)	LONG (M1) L (M1)	M2/RLX M2/ROL.	CHF/M2 CHF/M2
1333 0025	150	40	60	3.40

Flammex N

Frein à la vapeur d'eau et étanchéité à l'air pour le bâtiment. Pare-vapeur en polyéthylène blanc, difficilement combustible. Flammex N doit être protégé des UV.

Flammex N

Dampfbremse und Luftdichtigkeitsschicht für den Hochbau, Widerstandsfähige Dampfbremse aus weissem, schwer entflammbarem Polyäthylen, Flammex N muss UV-geschützt sein.

N° ARTICLE ARTIKEL-NR.	LARG (CM) B (CM)	LONG (M1) L (M1)	M2/RLX M2/ROL.	CHF/M2 CHF/M2
1333 0005	200	50	100	1.45
1 1000 9706	300	33	99	1.45

Flammex SR

Pare-vapeur spécial pour toitures inclinées isolées sur chevron.

Flammex SR

Spezielle Dampfbremse für Steildächer mit Aufdachdämmung.

N° ARTICLE ARTIKEL-NR.	LARG (CM) B (CM)	LONG (M1) L (M1)	M2/RLX M2/ROL.	CHF/M2 CHF/M2
1 1000 9707	200	50	100	2.30

Ecran Integra

Lé de sous-toiture, ouvert à la diffusion, étanche à la pluie et au vent, résistant aux sollicitations normales et élevées selon SIA 232/1.

Ecran Integra

Diffusionsoffene, regen und winddichte Unterdachbahn für normale und erhöhte Beanspruchung nach SIA 232/1.

N° ARTICLE ARTIKEL-NR.	LARG (CM) B (CM)	LONG (M1) L (M1)	M2/RLX M2/ROL.	CHF/M2 CHF/M2
1 1000 9695	150	50	75	

Application intérieure**Anwendung Innen**

N° ARTICLE ARTIKEL-NR.	DÉSIGNATION BEZEICHNUNG	LARG (MM) B (MM)	LONG (M1) L (M1)	CHF/RLX CHF/ROL.
1333 0032	Vario® KB 1	60	40	32.40
1333 0034	Vario® ProTape	25	10	31.00
1333 0031	Vario® DoubleTwin	19	50	44.50



Application intérieure et extérieure

Anwendung Innen und Aussen

N° ARTICLE ARTIKEL-NR.	DÉSIGNATION BEZEICHNUNG	LARG (MM) B (MM)	LONG (M1) L (M1)	CHF/RLX CHF/ROL.
1333 0038	Vario® MultiTape	60	25	27.50
1 1001 0094	Vario® MultiTape	120	25	53.00
1333 0036	Vario® MultiTape SL	60	25	34.00
1 1001 0097	Vario® ProTape Xtern	40	10	34.00
1333 0070	Vario® SilverFast	60	25	29.00
1 1001 0084	Vario® AntiSpike	65	20	21.80

Vario® DoubleFit

Matériel d'étanchéité sans solvant à élasticité durable et autocollant.

Vario® DoubleFit

Lösemittelfreier, dauerelastischer und selbstklebender Dichtstoff.

N° ARTICLE ARTIKEL-NR.	ML/CTH ML/CART.	CHF/CTH CHF/CART.
1333 0030	310	12.75
1 1001 0086	600	23.40

Vario® Roulette de pression

Roulette avec deux roulements à billes. Axe vissé au monobras coudé. Poignée ergonomique en bois.

Vario® Anpressrolle

Rolle mit zwei Kugellagern. Achse verschraubt an einseitigem Bügel. Ergonomischer Holzgriff.

N° ARTICLE ARTIKEL-NR.	∅ (MM) ∅ (MM)	LARG (MM) B (MM)	LONG (MM) L (MM)	CHF/PCE CHF/STK
1 1001 0117	33	45	175	56.65

Disponible en largeur
1,5m et 3m, aussi comme
«Jumbo» avec 400m

Je suis une «Sealeuse».

disponible en version
préfabriquée!

Ampatop® Seal

Lé de sous-toiture soudable

Lé à trois couches extrêmement résistant à la déchirure, pour sollicitations élevées et extraordinaires selon SIA 232/1 pour toits avec support praticable à effet tampon sur l'humidité.

- ✓ Résistance thermique: -40 à +100°C
- ✓ Lé peut être mis en oeuvre sous des panneaux solaires.
- ✓ Peut être soudé au moyen d'un agent de soudage au solvant ou à l'air chaud
- ✓ Peut être mis en oeuvre des deux côtés, pas de déchets

Pour la protection intégrale
de l'enveloppe du bâtiment
www.ampack.ch

Ampack AG
Seebleichstrasse 50
9401 Rorschach
T 071 858 38 00
F 071 858 38 37
ampack@ampack.ch



Ampack

Ampack



Ampatop

Ampatop® Seal

N° ARTICLE ARTIKEL-NR.	DÉSIGNATION	BEZEICHNUNG	DIM (M1) DIM (M1)	M2/RLX M2/ROL.	RLX/PAL ROL./PAL	M2/PAL M2/PAL	CHF/M2 CHF/M2
1354 0160	Ampatop® Seal	Ampatop® Seal	1.5/30	45	25	1125	9.95
1 1000 8371	Ampatop® Seal Jumbo	Ampatop® Seal Jumbo	1.5/400	600	1	600	9.55
1354 0163	Ampatop® Seal	Ampatop® Seal	3.0/20	60	30	1800	9.95
1 1000 8372	Ampatop® Seal Jumbo	Ampatop® Seal Jumbo	3.0/400	1200	1	1200	9.55
1 1000 8401	Plus-value Ampatop® Seal, préfabrication en angle droit	Ampatop® Seal, vorfabriziert mit Ecken rechts	-	-	-	-	1.85
1 1000 8402	Plus-value Ampatop® Seal, préfabrication en dimensions spéciales	Ampatop® Seal, vorfabriziert mit Spezialmassen	-	-	-	-	2.15
1 1000 8403	Plus-value Ampatop® Seal, préfabrication marquage des contrelattes	Ampatop® Seal, vorfabriziert Anzeichnung der Konterlatten	-	-	-	-	1.65

1) Max. 25 m x 11,80 m par pièce. Quantité minimale de commandes: 100 m²

1) Max. 25 m x 11,80 m pro Stück. Mindestbestellmenge: 100 m²

Accessoire pour Ampatop

Zubehör für Ampatop

N° ARTICLE ARTIKEL-NR.	DÉSIGNATION BEZEICHNUNG	LT/BTE LT/BOX	CHF/BTE CHF/BOX		
1354 0700	Ampacoll® LiquiSeal	1.25	41.00		
N° ARTICLE ARTIKEL-NR.	DÉSIGNATION BEZEICHNUNG	LT/BID LT/KES.	CHF/BID CHF/KES.		
1 1000 8307	Ampacoll® LiquiSeal	5	140.00		
N° ARTICLE ARTIKEL-NR.	DÉSIGNATION BEZEICHNUNG	ML/BTL ML/FL.	CHF/SET CHF/SET		
1 1000 8304	Ampacoll® LiquiSeal Applicator	500	99.00		
N° ARTICLE ARTIKEL-NR.	DÉSIGNATION	BEZEICHNUNG	LARG (MM) B (MM)	LONG (MM) L (MM)	CHF/PCE CHF/STK
7640115535740	Roulette de pressage	Anpressrolle	45	185	
7640115535641	Roulette de pressage	Anpressrolle	90	185	

Tyvek

Tyvek®

N° ARTICLE ARTIKEL-NR.	DÉSIGNATION	BEZEICHNUNG	DIM (M1) DIM (M1)	M2/RLX M2/ROL.	RLX/PAL ROL./PAL	M2/PAL M2/PAL	CHF/M2 CHF/M2
1354 0015	Tyvek® H1	Tyvek® H1	1.5/100	150	35	5250	3.40
1354 0020	Tyvek® H1	Tyvek® H1	3.0/50	150	63	9450	3.40
1354 0030	Tyvek® UV Façade, avec 50 m1 d'Ampacoll® UV	Tyvek® UV Facade mit 50 lm Ampacoll® UV	1.5/50	75	24	1800	8.60
1 1000 8397	Tyvek® UV Façade	Tyvek® UV Facade	3.0/50	150	24	3600	7.60

Ampatex®

Ampatex®

N° ARTICLE ARTIKEL-NR.	DÉSIGNATION	BEZEICHNUNG	DIM (M1) DIM (M1)	M2/RLX M2/ROL.	RLX/PAL ROL./PAL	M2/PAL M2/PAL	CHF/M2 CHF/M2
1354 0075	Ampatex® DB 90, avec 120m d'Ampacoll® INT	Ampatex® DB 90, mit 120m Ampacoll® INT	1.5/100	150	25	3750	2.95
1354 0080	Ampatex® DB 90, avec 60m d'Ampacoll® INT	Ampatex® DB 90, mit 60m Ampacoll® INT	3.0/50	150	24	3600	2.75
1 1000 8358	Ampatex® DB 90, lé pour les raccords de pannes, 2 rouleaux	Ampatex® DB 90, Pfettenanschlussbahn, 2 Rollen	0.75/100	75	-	-	1.88
1354 0135	Ampatex® SB 130	Ampatex® SB 130	1.5/100	150	25	3750	3.50
1354 0142	Ampatex® SB 130	Ampatex® SB 130	3.0/50	150	24	3600	3.50



Sisalex®

Sisalex®

N° ARTICLE ARTIKEL-NR.	DÉSIGNATION BEZEICHNUNG	DIM (M1) DIM (M1)	M2/RLX M2/ROL.	RLX/PAL ROL./PAL	M2/PAL M2/PAL	CHF/M2 CHF/M2
1354 0056	Sisalex® 514	1.5/50	75	40	3000	5.50
1354 0052	Sisalex® 518	1.5/50	75	40	3000	5.80

Ampacoll® RA

Ampacoll® RA

N° ARTICLE ARTIKEL-NR.	ML/CTH ML/CART.	CTH/CTN CART./KART.	CTN/PAL KART./PAL	CHF/CTH CHF/CART.
1354 0840	310	12	125	11.90

N° ARTICLE ARTIKEL-NR.	ML/BOUDIN ML/BEUTEL	BOUDIN/CTN BEUTEL/KART	CTN/PAL KART./PAL	CHF/BOUDIN CHF/BEUTEL
1 1000 8315	600	10	60	19.20

Ampacoll® XT

Ampacoll® XT

N° ARTICLE ARTIKEL-NR.	DÉSIGNATION	BEZEICHNUNG	DIM (MM) DIM (MM)	RLX/CTN ROL./KART.	M1/CTN M1/KART.	CTN/PAL KART./PAL	CHF/RLX CHF/ROL.
1354 0505	Ampacoll® XT 60	Ampacoll® XT 60	25000/60/0.3	10	250	42	30.00
1 1000 8337	Ampacoll® XT 75	Ampacoll® XT 75	25000/75/0.3	6	150	28	40.50
1 1000 8329	Ampacoll® XT 100, à simple rainure 50 mm	Ampacoll® XT 100, einfach geschlitzt, 50 mm	25000/100/0.3	4	100	28	60.50
1 1000 8331	Ampacoll® XT 150, à simple rainure 75 mm	Ampacoll® XT 150, einfach geschlitzt, 75 mm	25000/150/0.3	4	100	28	86.00
1 1000 8333	Ampacoll® XT 200, à simple rainure 100 mm	Ampacoll® XT 200, einfach geschlitzt, 100 mm	25000/200/0.3	2	50	28	95.00
1 1000 8334	Ampacoll® XT 250, à simple rainure 125 mm	Ampacoll® XT 250, einfach geschlitzt, 125 mm	25000/250/0.3	2	50	42	120.00

Ampacoll® XT à double rainure

Ampacoll® XT zwei-fach geschlitzt

N° ARTICLE ARTIKEL-NR.	DÉSIGNATION	BEZEICHNUNG	DIM (MM) DIM (MM)	RLX/CTN ROL./KART.	M1/CTN M1/KART.	CTN/PAL KART./PAL	CHF/RLX CHF/ROL.
1 1000 8335	Ampacoll® XT 60, à double rainure 12 mm, 30 mm	Ampacoll® XT 60, zweifach geschlitzt, 30 mm	25000/60/0.3	10	250	28	40.75
1 1000 8328	Ampacoll® XT 100, à double rainure 12 mm, 50 mm	Ampacoll® XT 100, zweifach geschlitzt, 50 mm	25000/100/0.3	4	100	28	60.50
1 1000 8330	Ampacoll® XT 150, à double rainure 12 mm, 75 mm	Ampacoll® XT 150, zweifach geschlitzt, 75 mm	25000/150/0.3	4	100	28	86.00
1 1000 8332	Ampacoll® XT 200, à double rainure 12 mm, 100 mm	Ampacoll® XT 200, zweifach geschlitzt, 100 mm	25000/200/0.3	2	50	28	95.00

Ampacoll® UV

Ampacoll® UV

N° ARTICLE ARTIKEL-NR.	DÉSIGNATION BEZEICHNUNG	DIM (MM) DIM (MM)	RLX/CTN ROL./KART.	M1/CTN M1/KART.	CTN/PAL KART./PAL	CHF/RLX CHF/ROL.
1354 0850	Ampacoll® UV	25000/60/0.33	10	250	48	35.00

Ampacoll® INT

Ampacoll® INT

N° ARTICLE ARTIKEL-NR.	DÉSIGNATION BEZEICHNUNG	DIM (MM) DIM (MM)	RLX/CTN ROL./KART.	M1/CTN M1/KART.	CTN/PAL KART./PAL	CHF/RLX CHF/ROL.
1354 0550	Ampacoll® INT	40000/60/0.25	10	400	42	31.60

Ampacoll® AT

Ampacoll® AT

N° ARTICLE ARTIKEL-NR.	DÉSIGNATION BEZEICHNUNG	DIM (MM) DIM (MM)	RLX/CTN ROL./KART.	M1/CTN M1/KART.	CTN/PAL KART./PAL	CHF/RLX CHF/ROL.
1354 0510	Ampacoll® AT	50000/50/0.3	10	500	28	49.50



Ampacoll® BK 530

Ampacoll® BK 530

N° ARTICLE ARTIKEL-NR.	DÉSIGNATION BEZEICHNUNG	DIM (MM) DIM (MM)	RLX/CTN ROL./KART.	M1/CTN M1/KART.	CTN/PAL KART./PAL	CHF/RLX CHF/ROL.
1354 0530	Ampacoll® BK 530, 15 mm	25000/15/1	8	200	60	17.50
1 1000 8286	Ampacoll® BK 530, 20 mm	25000/20/2	8	200	32	34.25

Replast L

Replast L

N° ARTICLE ARTIKEL-NR.	DIM (CM) DIM (CM)	ÉP (MM) D (MM)	KG/M2 KG/M2	M2/PAL M2/PAL	CHF/M2 CHF/M2
1350 0365	240/100	2.5	2.5	480	17.50

Lé de sous-toiture et pans de façade

Unterdeck und Fassadenbahnen

N° ARTICLE ARTIKEL-NR.	DÉSIGNATION	BEZEICHNUNG	LONG (M1) L (M1)	LARG (M1) B (M1)	GR/M2 GR/M2	CHF/M2 CHF/M2
1380 1000	Albert Difuroof top, lé d'étanchéité	Albert Difuroof top, Unterdeckbahn	1.5/50	1.5	190	5.20
1380 1030	Albert Difuroof premium, lé de sous-toiture autocollant	Albert Difuroof premium, Unterdeckbahn, selbstklebend	1.5/50	1.5	190	5.60
1380 1050	Albert Stabira, barrière de vapeur	Albert Stabira, Dampfbremse	1.5/100	1.5	90	3.70

Technique de collage et d'étanchement

Klebe und Dichttechnik

N° ARTICLE ARTIKEL-NR.	DÉSIGNATION	BEZEICHNUNG	LONG (M1) L (M1)	LARG (MM) B (MM)	CHF/RLX CHF/ROL.
1380 1150	Albert Winaco plus, bande adhésive	Albert Winaco plus, Klebeband für Innen und Aussen	25	60	17.35
1380 1156	Albert Winaco plus, bande adhésive	Albert Winaco plus, Klebeband für Innen und Aussen	25	100	49.10
1380 1160	Albert Winaco plus, bande adhésive	Albert Winaco plus, Klebeband für Innen und Aussen	25	150	73.70

N° ARTICLE ARTIKEL-NR.	DÉSIGNATION BEZEICHNUNG	LONG (M1) L (M1)	LARG (MM) B (MM)	CHF/RLX CHF/ROL.
1380 1100	Albert Topka	50	20	30.90

N° ARTICLE ARTIKEL-NR.	DÉSIGNATION	BEZEICHNUNG	M1/CTH M1/CART.	CHF/CTH CHF/CART.
1380 1300	Albert Dilacol plus, masse collante pour raccord	Albert Dilacol plus, Randanschlusskleber für Innen und Aussen	310	7.50
1380 1302	Albert Dilacol plus, masse collante pour raccord	Albert Dilacol plus, Randanschlusskleber für Innen und Aussen	600	15.80

Monarflex® Ultra

En rouleaux, avec œillets.

N° ARTICLE ARTIKEL-NR.	DIM (M1) DIM (M1)	M2/PAL M2/PAL	GR/M2 GR/M2	CHF/M2 CHF/M2
1322 7003	4/30	2400	275	6.90

Monarflex® Ultra

Rollen, mit Oesen.

Monarflex® Ultra

Bâche prête à l'emploi. Transparent

N° ARTICLE ARTIKEL-NR.	DIM (M1) DIM (M1)	PCE/CTN STK/KART.	GR/M2 GR/M2	CHF/PCE CHF/STK
1 1002 0064	2/2	5	275	34.10
1 1002 0065	2/4	5	275	60.50
1 1002 0066	2/6	4	275	89.50
1 1002 0067	2/8	3	275	118.00
1 1002 0070	4/4	5	275	118.00
1 1002 0071	4/6	4	275	172.00
1 1002 0072	4/8	3	275	232.00
1 1002 0068	4/10	2	275	288.00
1 1002 0069	4/12	2	275	345.00
1 1002 0075	6/8	2	275	393.00
1 1002 0073	6/10	1	275	488.00
1 1002 0074	6/12	1	275	586.00

Monarflex® Ultra

Blachen zur Verwendung bereit. Transparent

Monarflex® 150

Bâche prête à l'emploi. Transparent

N° ARTICLE ARTIKEL-NR.	DIM (M1) DIM (M1)	PCE/CTN STK/KART.	GR/M2 GR/M2	CHF/PCE CHF/STK
1 1002 0014	4/2	5	180	53.50
1 1002 0015	4/4	5	180	96.00
1 1002 0016	4/6	4	180	144.00
1 1002 0017	4/8	3	180	183.00

Monarflex® 150

Blachen zur Verwendung bereit. Transparent

Polyéthylène

Polyethylen

N° ARTICLE ARTIKEL-NR.	DÉSIGNATION	BEZEICHNUNG	ÉP (MM) D (MM)	KG/RLX KG/ROL.	DIM (M1) DIM (M1)	CHF/KG CHF/KG
1355 0005	Transparent	Transparent	0.10	9.2	2/50	5.50
1355 0010	Transparent	Transparent	0.10	13.8	3/50	5.50
1355 0207	Transparent	Transparent	0.10	18.4	4/50	5.50
1355 0105	Transparent	Transparent	0.15	13.8	2/50	5.50
1355 0110	Transparent	Transparent	0.15	20.7	3/50	5.50
1355 0115	Transparent	Transparent	0.15	27.6	4/50	5.50
1355 0108	Eco "ange bleu", gris-transparent	Öko "Engelsblau", grau-transparrent	0.15	13.8	2/50	5.50
1355 0112	Eco "ange bleu", gris-transparent	Öko "Engelsblau", grau-transparrent	0.15	20.7	3/50	5.50
1355 0106	Noir	Schwarz	0.15	13.8	2/50	5.50
1355 0205	Transparent	Transparent	0.20	18.4	2/50	5.50
1355 0206	Transparent	Transparent	0.20	18.4	2/50	4.30
1355 0210	Transparent	Transparent	0.20	27.6	3/50	5.50
1355 0215	Transparent	Transparent	0.20	36.8	4/50	5.50
1355 0208	Eco "ange bleu", gris-transparent	Öko "Engelsblau", grau-transparrent	0.20	18.4	2/50	5.15
1355 0212	Eco "ange bleu", gris-transparent	Öko "Engelsblau", grau-transparrent	0.20	27.6	3/50	5.15
1355 0214	Eco "ange bleu", gris-transparent	Öko "Engelsblau", grau-transparrent	0.20	36.8	4/50	5.15

N° ARTICLE ARTIKEL-NR.	DÉSIGNATION	BEZEICHNUNG	CHF/PCE CHF/STK
1355 1005	Sac "PA"	Sack "PA"	1.40

Feuille de recouvrement

Avec ruban de masquage pour l'intérieur.

Abdeckfolie

Mit Abdeckband für den Innenbereich

N° ARTICLE ARTIKEL-NR.	LARG (MM) B (MM)	LONG (M1) L (M1)	CHF/PCE CHF/STK
8005 4520	550	33	3.00

Membrane de protection antiracines WSF 40

Schutzmembran gegen Wurzeln
WSF 40

N° ARTICLE ARTIKEL-NR.	DIM (M1) DIM (M1)	ÉP (MM) D (MM)	M2/RLX M2/ROL	M2/PAL M2/PAL	CHF/M2 CHF/M2
1388 8055	8/25	0.36	200	4600	3.35
1388 8060	2/50	0.36	100	2600	3.35

Lé de protection antiracines WSB 100-PO

Wurzelschutzbahn WSB 100-PO

N° ARTICLE ARTIKEL-NR.	DIM (M1) DIM (M1)	ÉP (MM) D (MM)	M2/RLX M2/ROL	M2/PAL M2/PAL	CHF/M2 CHF/M2
1388 8065	2.44/30.5	1	74.4	1116	17.25

Natte protectrice absorbante SSM 45

Speicherschutzmatte SSM 45

N° ARTICLE ARTIKEL-NR.	DIM (M1) DIM (M1)	ÉP (MM) D (MM)	M2/RLX M2/ROL	CHF/M2 CHF/M2
1388 8050	2/50	5	100	3.80

Natte protectrice isolante ISM 50

Isolierschutzmatte ISM 50

N° ARTICLE ARTIKEL-NR.	DIM (M1) DIM (M1)	ÉP (MM) D (MM)	M2/RLX M2/ROL	CHF/M2 CHF/M2
1388 8015	2/25	6	50	9.80

Floradrain® FD 25-E

Floradrain® FD 25-E

N° ARTICLE ARTIKEL-NR.	DIM (M1) DIM (M1)	ÉP (MM) D (MM)	M2/PLATEAU M2/FLATTE	M2/PAL M2/PAL	CHF/M2 CHF/M2
1388 8000	1/2	25	2	600	13.35

Floradrain® FD

Floradrain® FD 40-E

N° ARTICLE ARTIKEL-NR.	DIM (M1) DIM (M1)	ÉP (MM) D (MM)	M2/PLATEAU M2/FLATTE	M2/PAL M2/PAL	CHF/M2 CHF/M2
1388 8005	1/2	40	2	500	17.80

Floradrain® FD

Floradrain® FD 60

N° ARTICLE ARTIKEL-NR.	DIM (M1) DIM (M1)	ÉP (MM) D (MM)	M2/PLATEAU M2/FLATTE	M2/PAL M2/PAL	CHF/M2 CHF/M2
1388 8010	1/2	60	2	200	25.55

Natte filtrante SF

Filtermatte SF

N° ARTICLE ARTIKEL-NR.	DIM (M1) DIM (M1)	M2/RLX M2/ROL	M2/PAL M2/PAL	CHF/M2 CHF/M2
1388 8040	2/100	200	4600	1.45
1388 8045	1/100	100	2500	1.80

Regard KS 6 / KS 10 / éléments de surélévation

Dimensions extérieures du regard: env. 300 x 300 mm; dimensions de l'orifice: 240 x 240 mm.

Schacht KS 6 / KS 10 / mit Aufstockelement

Aussenmasse: ca. 300x300 mm, Dimension der Öffnung: 240x240 mm.



Leben auf dem Dach

N° ARTICLE ARTIKEL-NR.	DÉSIGNATION	BEZEICHNUNG	HT (MM) H (M1)	KG/PCE KG/STK	CHF/PCE CHF/STK
1388 8020	KS 6	KS 6	60	2.6	80.00
1388 8025	KS 10	KS 10	100	2.8	80.00
1388 8030	Surélévation KSA 8	Aufstockelement KSA 8	80	1.0	44.45
1388 8035	Surélévation KSA 20	Aufstockelement KSA 20	200	2.0	44.45

Hesco grille et clapet

Hesco Roste und Klappen

N° ARTICLE ARTIKEL-NR.	DÉSIGNATION	BEZEICHNUNG	COULEUR	FARBE	DIM (MM) DIM (MM)	CHF/PCE CHF/STK
1820 1005	HESCO clapet d'aération 1561	HESCO Lüftungsklappe 1561	Blanc perle	Perlweiss	100/140	51.30
1820 1015	HESCO clapet d'aération 1561	HESCO Lüftungsklappe 1562	Blanc perle	Perlweiss	140/200	67.15
1820 1020	HESCO clapet d'aération 1561	HESCO Lüftungsklappe 1563	Blanc perle	Perlweiss	180/230	74.40
1820 1105	HESCO jalousie pare-pluie 1562, alu	HESCO Jalousieklappen 1562, alu	-	-	100/140	24.10
1820 1110	HESCO jalousie pare-pluie 1562, alu	HESCO Jalousieklappen 1562, alu	-	-	140/140	28.10
1820 1115	HESCO jalousie pare-pluie 1562, alu	HESCO Jalousieklappen 1562, alu	-	-	140/200	31.20
1820 1120	HESCO jalousie pare-pluie 1562, alu	HESCO Jalousieklappen 1562, alu	-	-	180/230	34.65
1820 1125	HESCO jalousie pare-pluie 1562, blanc	HESCO Jalousieklappen 1562, weiss	Blanc	weiss	100/140	32.50
1820 1130	HESCO jalousie pare-pluie 1562, blanc	HESCO Jalousieklappen 1562, weiss	Blanc	weiss	140/140	37.30
1820 1135	HESCO jalousie pare-pluie 1562, blanc	HESCO Jalousieklappen 1562, weiss	Blanc	weiss	140/200	41.00
1820 1405	HESCO grille à fente 1566, alu	HESCO Schlitzrost 1556, alu	Blanc perle	Perlweiss	160/160	37.65
1820 1415	HESCO grille à fente 1566, alu	HESCO Schlitzrost 1556, alu	Blanc perle	Perlweiss	210/150	36.30
1820 1515	HESCO grille d'évacuation zinguée DG 13	HESCO Abluft- und Überströmgitter DG 13, verzinkt	-	-	250/100	26.65
1820 1520	HESCO grille d'évacuation zinguée DG 13	HESCO Abluft- und Überströmgitter DG 13, verzinkt	-	-	300/100	40.90

N° ARTICLE ARTIKEL-NR.	DÉSIGNATION	BEZEICHNUNG	Ø (MM) Ø (MM)	CHF/PCE CHF/STK
1820 1305	HESCO grille de ventilation ronde 1564, alu	HESCO runder Lüftungsrost 1564, alu	100	18.70
1820 1310	HESCO grille de ventilation ronde 1564, alu	HESCO runder Lüftungsrost 1564, alu	150	25.80
1820 1315	HESCO grille de ventilation ronde 1564, alu	HESCO runder Lüftungsrost 1564, alu	200	29.30

Guichet de cave Standard 800, Givel

Klappgitterfenster standard 800, Givel

N° ARTICLE ARTIKEL-NR.	LONG/HT (CM) L/H (CM)	CHF/PCE CHF/STK
1850 0005	60/40	193.00
1850 0010	60/60	210.00
1850 0015	60/80	260.00
1850 0020	80/40	202.00
1850 0025	80/50	242.00
1850 0030	80/60	260.00
1850 0035	100/50	260.00
1850 0040	100/60	305.00

Chainage PLPS

Ringanker PLPS

N° ARTICLE ARTIKEL-NR.	DIM (CM) DIM (CM)	LONG (M1) L (M1)	CHF/PCE CHF/STK
1703 0010	8 x 8	6	41.50
1703 0012	12 x 12	6	

Chainage linteaux

Ringanker Fenstersturz

N° ARTICLE ARTIKEL-NR.	DIM (CM) DIM (CM)	LONG (M1) L (M1)	CHF/PCE CHF/STK
1703 0005	15 x 15	6	45.60

Semelle LGPS 10

Wandlager LGPS 10

N° ARTICLE ARTIKEL-NR.	DIM (CM) DIM (CM)	LONG (M1) L (M1)	CHF/PCE CHF/STK
1703 0020	15 x 35	6	62.05



2020

BOIS

Table des matières

Table des matières	391
Lames, carrelets, lambourdes	392
Panneaux	398
Portes	434
Parquets	437
Terrasses	438
Provenances du bois	449

Inhaltsverzeichnis

Inhaltsverzeichnis	391
Lamellen, Kantholz, Latten	392
Platten	398
Türen	434
Parket	437
Terrassen	438
Holzherkunft	449

Lambris brut

Täfer, unbehandelt

02.A2

Lambris brut

Täfer, unbehandelt

N° ARTICLE ARTIKEL-NR.	DÉSIGNATION	BEZEICHNUNG	ÉP (MM) D (MM)	LARG (CM) B (CM)	CHF/M2 CHF/M2
6013 9805	Joint plat brut	Roh	27	12-25	14.50
N° ARTICLE ARTIKEL-NR.	DÉSIGNATION	BEZEICHNUNG	ÉP (MM) D (MM)	LONG (MM) L (MM)	CHF/M2 CHF/M2
6013 9154	Rainé-crêté, raboté 1 face	Nut und Grat, einseitig gehobelt	18	5000	23.60
6013 9150	Rainé-crêté, non-visible	Nut und Grat, nicht sichtbar	18	5000	17.90
6013 9158	Rainé-crêté, non-visible	Nut und Grat, nicht sichtbar	27	5000	20.20
6013 9101	Aligné parallèle brut	Paralell aneinandergerei, unbehandelt	18	5000	12.80

Autres dimensions **sur demande**Weitere Masse **auf Anfrage**

Lambourde sapin brut

Latten aus Tanne, unbehandelt

N° ARTICLE ARTIKEL-NR.	SECTION (MM) ABSCHNITT (MM)	LONG (MM) L (MM)	CHF/M1 CHF/M1
6000 5602	27/40	4000	0.72
1 1002 0534	27/40	5000	0.72
1 1002 0535	27/50	4000	0.91
6000 5700	27/50	5000	0.91
6000 5807	27/60	4000	1.09
1610 2660	27/60	5000	1.09
6000 9900	27/80	5000	1.45
6001 0120	40/50	4000	1.38
1 1002 0537	40/50	5000	1.38
6001 0130	40/60	4000	1.65
1 1002 0542	40/60	5000	1.65
6001 0140	40/80	5000	3.26
6001 0150	50/50	5000	1.72
6001 0161	50/60	4000	2.07
6001 0160	50/60	5000	2.07
6001 0400	50/80	5000	2.76
6001 0163	60/60	5000	2.48
1 1002 0540	60/80	4000	3.31
6001 0165	60/80	5000	3.31
6001 0166	80/80	5000	5.37

Chanlatte sapin brut

Traufbrett Tanne, unbehandelt

N° ARTICLE ARTIKEL-NR.	SECTION (MM) ABSCHNITT (MM)	LONG (MM) L (MM)	CHF/M1 CHF/M1
6001 0500	50/120/27	4000	7.64
1 1002 0501	50/120/27	5000	7.64
6001 0550	80/15/40	4000	6.71
6001 0555	80/15/40	5000	6.71

Lambourde épiceá/sapin

Qualité construction, min. 2 faces rabotées, longueur 5 m1.

Keilgezinkte Fichte/Tann

Bauqualität, min. 2 gehobelte Flächen, länge 5m`.

N° ARTICLE ARTIKEL-NR.	SECTION (MM) DIM (MM)	CHF/M1 CHF/M1
6001 0303	25/60	1.40
6000 5410	30/30	1.19
6001 0300	30/60	2.03
6001 0306	40/40	1.49
1 1002 0506	40/60	2.23
6001 0315	40/80	2.98
6001 0317	50/60	2.79
1 1002 0507	60/60	3.35
1 1002 0508	60/80	4.46
1 1002 0509	60/100	5.58

Autres dimensions **sur demande**Weitere Masse **auf Anfrage**

Carrelet de coffrage

Kantholz für Schalungen

N° ARTICLE ARTIKEL-NR.	SECTION (MM) DIM (MM)	LONG (MM) L (MM)	CHF/M3 CHF/M3
6110 2080	80/120	4000	461.00
6110 2100	100/120	4000	461.00

Planche de coffrage

Schalbrett

N° ARTICLE ARTIKEL-NR.	SECTION (MM) DIM (MM)	LONG (MM) L (MM)	CHF/M3 CHF/M3
6110 3027	27/250	4000	461.00
6110 3060	27/toutes largeurs	4000	427.00
6110 3040	40/250	4000	461.00

Plateau d'échaffaudage

Schalungsholz/Gerüstholz

N° ARTICLE ARTIKEL-NR.	SECTION (MM) DIM (MM)	LONG (MM) L (MM)	CHF/M3 CHF/M3
1 1900 0500	50/250	4000	598.00

Carrelet sapin

Kantholz aus Tanne

N° ARTICLE ARTIKEL-NR.	SECTION (MM) DIM (MM)	LONG (MM) L (MM)	CHF/M1 CHF/M1
6001 0200	40/100	5000	3.73
6001 0162	50/100	5000	3.63
6001 0171	50/160	5000	6.71
6001 0168	60/100	5000	4.66
1 1002 1882	60/160	5000	7.73
1 1012 1885	60/180	4000	8.67
1 1012 1886	60/180	5000	8.67
1 1012 1894	80/100	5000	6.71
1 1012 1893	80/140	5000	9.39
6001 0174	80/160	5000	10.73
1 1012 1890	100/180	4000	15.10
1 1012 1891	100/180	5000	15.10
1 1012 1895	100/200	5000	16.77

Autres dimensions **sur demande**Weitere Masse **auf Anfrage**

Planches

Bretter

02.A6

Planche

Bretter

N° ARTICLE ARTIKEL-NR.	DÉSIGNATION	BEZEICHNUNG	LONG (MM) L (MM)	HT (MM) H (MM)	LARG (MM) B (MM)	CHF/M1 CHF/M1
6001 0250	Sapin, choix II	Tanne, Qualität Zweite Wahl	-	27	150	3.35
6001 0600	Strackord	Strakkord	4000	27	190	6.52

Autres dimensions **sur demande**

Weitere Masse **auf Anfrage**

Tourillon

Zapfen

N° ARTICLE ARTIKEL-NR.	TYPE	TYP	Ø (MM) Ø (MM)	LONG (MM) L (MM)	CHF/M1 CHF/M1
6014 5900	Strié	Gestreift	6	1000	1.20
6014 6109	Strié	Gestreift	10	1000	1.50
6014 6126	Strié	Gestreift	15	1000	2.10
6014 6142	Strié	Gestreift	20	1000	3.20

Autres dimensions **sur demande**Weitere Masse **auf Anfrage**

Panneau aggloméré

Spanholzplatten

N° ARTICLE ARTIKEL-NR.	DÉSIGNATION	BEZEICHNUNG	ÉP (MM) D (MM)	DIM (CM) DIM (CM)	CHF/M2 CHF/M2
6040 2819	Brut standard ECO P2	Gross Norm ECO P2	19	261/67	14.20
6040 2822	Brut standard ECO P2	Gross Norm ECO P2	22	261/67	16.60
6040 2825	Brut standard ECO P2	Gross Norm ECO P2	25	261/67	19.20
6040 2830	Brut standard ECO P2	Gross Norm ECO P2	30	261/67	24.20
6040 3008	Brut standard P2 E1	Gross Norm P2 E1	8	280/207	13.40
6040 3010	Brut standard P2 E1	Gross Norm P2 E1	10	280/207	6.70
6040 3013	Brut standard P2 E1	Gross Norm P2 E1	13	280/207	15.10
6040 3016	Brut standard P2 E1	Gross Norm P2 E1	16	280/207	8.50
6040 3019	Brut standard P2 E1	Gross Norm P2 E1	19	280/207	9.40
6040 3022	Brut standard P2 E1	Gross Norm P2 E1	22	280/207	10.80
6040 3025	Brut standard P2 E1	Gross Norm P2 E1	25	280/207	12.70
6040 3030	Brut standard P2 E1	Gross Norm P2 E1	30	280/207	16.40
6040 3040	Brut standard P2 E1	Gross Norm P2 E1	40	280/207	24.30
6040 3117	Brut V 100 Phenol P3	Brutto V 100 Phenol P3	16	261/67	15.50
6040 3119	Brut V 100 Phenol P3	Brutto V 100 Phenol P3	19	261/67	18.40
6040 3124	Brut V 100 Phenol P3	Brutto V 100 Phenol P3	22	261/67	21.20
6040 3125	Brut V 100 Phenol P3	Brutto V 100 Phenol P3	25	261/67	24.90
6040 3290	V 100 Phenol P3	V 100 Phenol P3	16	280/207	10.40
6040 3293	V 100 Phenol P3	V 100 Phenol P3	19	280/207	11.70
6040 3298	V 100 Phenol P3	V 100 Phenol P3	22	280/207	20.80
6040 3300	V 100 Phenol P3	V 100 Phenol P3	25	280/207	23.20
6040 3330	V 100 Phenol P3	V 100 Phenol P3	30	280/207	27.50
6040 3320	V 100 Phenol P3	V 100 Phenol P3	40	280/207	36.50

Panneau aggloméré plaqué - du stock

Spanholzplatte furniert - ab Lager

N° ARTICLE ARTIKEL-NR.	DÉSIGNATION	BEZEICHNUNG	ÉP (MM) D (MM)	DIM (CM) DIM (CM)	CHF/M2 CHF/M2
1 1002 1171	Plaqué, épicéa, de fil I/II	Furniert, Fichte, Rift I/II	19	280/206	48.40
1 1002 1105	Plaqué, chêne euro, fil I/II	Furniert, Eiche euro, Rift I/II	19	280/206	38.40
6054 8050	Plaqué A/B, frêne	Furniert A/B, Esche	19	258/183	41.70
6054 8065	Plaqué A/B, hêtre	Furniert A/B, Buche	16	258/183	26.30
1 1002 1106	Plaqué, mélèze, de fil I/II	Furniert, Lärche, Rift I/II	19	280/206	50.20

Panneau aggloméré plaqué

A/B, en stock à l'usine. Ép. du placage 0.6mm.

Furnierte Spanplatten

A/B, ab Werk auf Lager. Furnierstärke 0.6mm.

N° ARTICLE ARTIKEL-NR.	DÉSIGNATION	BEZEICHNUNG	DIM (MM) DIM (MM)	ÉP (MM) D (MM)	KG/M2 KG/M2	CHF/M2 CHF/M2
1 1002 1157	Chêne euro	Eiche euro	2800/2070	9	6.1	36.20
1 1002 1158	Chêne euro	Eiche euro	2800/2070	16	10.9	37.30
1 1002 1159	Chêne mi-fil	Eiche schlicht	2800/2070	19	12.9	41.70
1 1002 1161	Frêne ramageux	Esche Blume	2800/2070	19	12.9	41.40
1 1002 1162	Cerisier euro, demi ramageux	Kirschbaum Euro, kleine Blume	2800/2070	19	12.9	68.10
1 1002 1163	Cerisier USA, demi ramageux	Kirschbaum USA, kleine Blume	2800/2070	19	12.9	58.40
1 1002 1165	Erable euro, mi-fil à demi ramageux	Ahorn Euro, schlicht-kleine Blume	2800/2070	19	12.9	44.80
1 1002 1167	Bouleau tranché, , mi-fil à demi ramageux	Birke geschnitten, schlicht-kleine Blume	2800/2070	19	12.9	48.20
1 1002 1168	Hêtre étuvé, mi-fil à demi ramageux	Buche getrocknet, schlicht-kleine Blume	2800/2070	19	12.9	32.90
1 1002 1170	Limba, mi-fil à demi ramageux	Limba, schlicht-kleine Blume	2800/2070	19	12.9	41.70
1 1002 1172	Acajou Sapelli, mi-fil	Mahagoni, schlicht	2800/2070	19	12.9	40.50
1 1002 1173	Noyer euro, demi ramageux	Nussbaum Euro, kleine Blume	2800/2070	19	12.9	104.50
6054 8019	Epicéa, mi-fil	Fichte schlicht	2800/2070	19	12.9	58.40

Panneau mélaminé

Melaminplatten

N° ARTICLE ARTIKEL-NR.	DÉSIGNATION	BEZEICHNUNG	COULEUR	FARBE	ÉP (MM) D (MM)	DIM (CM) DIM (CM)	CHF/M2 CHF/M2
6046 1415	PFB K101 PE	PFB K101 PE	Blanc	Weiss	19	279/206	34.60
6046 1500	K 101 PE	K 101 PE	Blanc	Weiss	8	280/207	10.80
6046 1510	K 101 PE	K 101 PE	Blanc	Weiss	16	280/207	11.40
6046 1515	K 101 PE	K 101 PE	Blanc	Weiss	19	280/207	12.00
6046 1520	K 101 PE	K 101 PE	Blanc	Weiss	22	280/207	15.90
6046 1545	K 101 SM	K 101 SM	Blanc	Weiss	19	280/207	12.00
6046 1650	V 100 P3 K101 PE	V 100 P3 K101 PE	Blanc	Weiss	19	280/207	17.60
6046 2990	D 3045 SD	D 3045 SD	Vieux sapin	alte Tanne	8	280/207	21.50
6046 2991	D 3045 SD	D 3045 SD	Vieux sapin	alte Tanne	16	280/207	22.20
6046 2992	D 3045 SD	D 3045 SD	Vieux sapin	alte Tanne	19	280/207	22.80
6046 3150	U112 PE	U112 PE	Gris	Grau	8	280/207	13.60
6046 3200	U112 PE	U112 PE	Gris	Grau	16	280/207	14.40
6046 3205	U112 PE	U112 PE	Gris	Grau	19	280/207	14.90
1 1002 1646	U 164 PE	U 164 PE	Antracite	Antrazit	8	280/207	13.60
6046 3202	U 164 PE	U 164 PE	Antracite	Antrazit	16	280/207	14.40
1 1002 1647	U 164 PE	U 164 PE	Antracite	Antrazit	19	280/207	14.90
6046 3151	U 190 PE	U 190 PE	Noir	Schwarz	8	280/207	13.60
6046 3201	U 190 PE	U 190 PE	Noir	Schwarz	16	280/207	14.40
6046 3206	U 190 PE	U 190 PE	Noir	Schwarz	19	280/207	14.90

MDF Lack-line W L8110

Blanc

MDF Lack-line W L8110

Weiss

N° ARTICLE ARTIKEL-NR.	DÉSIGNATION BEZEICHNUNG	ÉP (MM) D (MM)	DIM (CM) DIM (CM)	CHF/M2 CHF/M2
6033 0110	1-S	4	280/207	6.30
6033 0115	1-S	5	280/207	7.40

MDF Brut standard E1**MDF Standard roh E1**

N° ARTICLE ARTIKEL-NR.	ÉP (MM) D (MM)	DIM (CM) DIM (CM)	CHF/M2 CHF/M2
1 1002 1008	8	280/207	6.80
6046 0011	10	280/207	7.00
6046 0014	12	280/207	8.70
6046 0017	16	280/207	9.30
6046 0021	19	280/207	10.70
6046 0023	22	280/207	12.90
6046 0026	25	280/207	15.20
6046 0031	30	280/207	18.80
6046 0045	40	280/207	33.50

MDF P213 SM

Feuille d'apprêt

MDF P213 SM

Grundierfolie

N° ARTICLE ARTIKEL-NR.	ÉP (MM) D (MM)	DIM (CM) DIM (CM)	CHF/M2 CHF/M2
6046 0500	19	280/207	16.60

OSB-3

OSB-3

N° ARTICLE ARTIKEL-NR.	TYPE	TYP	ÉP (MM) D (MM)	DIM (CM) DIM (CM)	CHF/M2 CHF/M2
1 1002 1130	Non poncé	Ungeschliffen	12	250/125	7.10
1 1002 1131	Non poncé	Ungeschliffen	15	500/125	8.60
1 1002 1132	Non poncé	Ungeschliffen	18	500/125	10.30
6042 3720	Non poncé	Ungeschliffen	22	500/125	12.60
1 1002 1134	Non poncé	Ungeschliffen	25	500/125	14.30
6042 3724	Non poncé	Ungeschliffen	25	250/125	14.30
1 1002 1136	PP non poncé	PP ungeschliffen	15	250/67.5	9.20
1 1002 1137	PP non poncé	PP ungeschliffen	18	250/67.5	10.90
1 1002 1138	PP non poncé	PP ungeschliffen	22	250/67.5	13.30
1 1002 1139	PP non poncé	PP ungeschliffen	25	250/67.5	15.10

Bois croisé peuplier

AB/BB

N° ARTICLE ARTIKEL-NR.	ÉP (MM) D (MM)	DIM (MM) DIM (MM)	CHF/M2 CHF/M2
6061 2054	4	2520/1850	12.30
6061 2152	5	2520/1850	14.70
6061 2255	6	2520/1850	18.50
6061 2352	8	2520/1850	18.70
1 1002 1148	10	2520/1870	21.40

Sperrholz, Pappel

AB/BB



Bois croisé plaqué feuillu

Epaisseur du placage 0.6 mm.

N° ARTICLE ARTIKEL-NR.	DÉSIGNATION	BEZEICHNUNG	ÉP (MM) D (MM)	DIM (MM) DIM (MM)	KG/M2 KG/M2	CHF/M2 CHF/M2
1 1002 1114	Érable euro	Ahorn euro	5	2540/1840	2.3	49.80
1 1002 1115	Érable euro	Ahorn euro	6	2540/1840	2.7	51.90
1 1002 1116	Érable euro	Ahorn euro	8	2540/1840	3.6	56.30
1 1002 1120	Hêtre étuvé	Buche gedämpft	5	2540/1840	2.3	32.70
1 1002 1111	Chêne euro	Eiche euro	5	2540/1840	2.3	44.10
1 1002 1112	Chêne euro	Eiche euro	6	2540/1840	2.7	46.30
1 1002 1113	Chêne euro	Eiche euro	8	2540/1840	3.6	50.50
1 1002 1117	Frêne	Esche	5	2540/1840	2.3	44.10
1 1002 1118	Frêne	Esche	6	2540/1840	2.7	46.30
1 1002 1119	Frêne	Esche	8	2540/1840	3.6	50.50
1 1002 1121	Limba	Limba	5	2540/1840	2.3	40.50
1 1002 1122	Acajou Sapelli	Mahagoni Sapelli	5	2540/1840	2.3	42.40

Sperrholzplatten, Laubholz

Plattenstärke 0.6 mm.

Bois croisé plaqué résineux

A/B, Epaisseur du placage 0.9 mm.

N° ARTICLE ARTIKEL-NR.	DÉSIGNATION	BEZEICHNUNG	ÉP (MM) D (MM)	DIM (MM) DIM (MM)	KG/M2 KG/M2	CHF/M2 CHF/M2
1 1002 1110	Épicéa	Fichte	5	2540/1840	2.3	52.00
6061 6903	Épicéa	Fichte	6	2540/1840	2.7	54.20
6061 7308	Épicéa	Fichte	8	2500/1830	3.6	58.40
1 1002 1123	Épicéa avec nœuds, planche des deux côtés	Fichte mit Ästen, beidseitig	5	2540/1840	2.3	52.70
1 1002 1124	Épicéa avec nœuds, planche des deux côtés	Fichte mit Ästen, beidseitig	8	2540/1840	3.6	59.20
1 1002 1125	Mélèze	Lärche	5	2540/1840	2.3	59.60
1 1002 1126	Mélèze	Lärche	8	2540/1840	3.6	65.80

Sperrholzplatten, Nadelholz

A/B, Plattenstärke 0.9 mm.

Panneau okoumé B/BB

Marine

Okoumé B/BB Platten

Marine



N° ARTICLE ARTIKEL-NR.	DIM (MM) DIM (MM)	ÉP (MM) D (MM)	CHF/M2 CHF/M2
6061 8868	2500/1700	4	18.20
6061 9007	2500/1700	5	22.40
6062 0102	2500/1700	6	23.30
6062 0307	2500/1700	8	27.60
6062 0331	2500/1700	10	30.30
6062 0340	2500/1700	12	38.10
6062 0358	2500/1700	15	44.40
6062 0374	2500/1700	19	56.60
6062 0382	2500/1700	22	64.70
6062 0390	2500/1700	25	73.90
6062 0393	2500/1700	30	100.20
6062 0404	2500/1700	40	133.00

SPERRAPIN 1 QUAL. I/II

Pin maritime, 2 côtés fermés EN 636-3

SPERRAPIN 1 QUAL. I/II

Seekiefer, 2 seitig Geschlossen EN 636-3

N° ARTICLE ARTIKEL-NR.	DIM (MM) DIM (MM)	ÉP (MM) D (MM)	KG/M2 KG/M2	CHF/M2 CHF/M2
1 1000 2001	2500/1250	7	4.1	13.20
1 1000 2002	2500/1250	10	5.8	17.40
1 1000 2110	2500/1250	15	8.7	24.60

WISA® Spruce

II/III, épicéa, 1 côté fermé

WISA® Spruce

II/III, Fichte, 1-Seitig geschlossen

N° ARTICLE ARTIKEL-NR.	DIM (MM) DIM (MM)	ÉP (MM) D (MM)	KG/M2 KG/M2	CHF/M2 CHF/M2
1 1000 2109	2500/1250	5	2.3	13.70
1 1002 1079	2500/1250	6.5	3.0	15.80
1 1000 2111	2500/1250	9	4.1	14.50
1 1000 2112	2500/1250	12	5.5	18.10
1 1002 1080	2500/1250	15	6.9	21.80
1 1000 2114	2500/1250	18	8.3	26.20
1 1000 2115	2500/1250	21	9.7	30.60
1 1000 2116	2500/1250	24	11.0	34.90
1 1000 2118	2500/1250	30	15.6	53.40

WISA®-BOULEAU PREMIUM BFU 100

EN 636-3 S SQS COC-000775 FSC MIX

WISA®-BIRKE PREMIUM BFU 100

EN 636-3 S SQS COC-000775 FSC MIX



N° ARTICLE ARTIKEL-NR.	DIM (MM) DIM (MM)	ÉP (MM) D (MM)	KG/M2 KG/M2	CHF/M2 CHF/M2
1 1000 2095	1500/3000	4	2.8	19.90
1 1000 2096	1500/3000	6.5	4.6	24.60
1 1000 2097	1500/3000	9	6.4	29.60
1 1000 2098	1500/3000	12	8.5	36.70
1 1000 2099	1500/3000	15	10.7	41.50
1 1000 2100	1500/3000	18	12.8	47.90
1 1000 2101	1500/3000	21	14.9	55.40
1 1000 2102	1500/3000	24	17.0	63.00
1 1000 2103	1500/3000	27	19.2	70.60
1 1000 2104	1500/3000	30	21.3	78.20
1 1000 2105	1500/3000	35	24.9	92.70
6100 2205	1500/3000	40	28.4	110.60
1 1000 2108	1500/3000	50	35.5	156.90

SPERRAFLEX contreplaqué à cintrer

Long et travers, EN 636-1.

SPERRAFLEX Biegesperrholz

Längs und quer, EN 636-1.

N° ARTICLE ARTIKEL-NR.	DIM (MM) DIM (MM)	RAYON (MM) RADIUS (MM)	ÉP (MM) D (MM)	KG/M2 KG/M2	CHF/M2 CHF/M2
1 1000 2119	2500/1220	120	5	2.3	21.30
1 1000 2123	1220/2500	120	5	2.3	21.30
1 1000 2120	2500/1220	150	7	3.2	28.20
1 1000 2124	1220/2500	150	7	3.2	28.20
1 1000 2121	2500/1220	200	9	4.1	36.00
1 1000 2125	1220/2500	200	9	4.1	36.00
1 1000 2122	2500/1220	420	16	7.2	67.10
1 1000 2126	1220/2500	420	16	7.2	67.10

2500 x 1220 mm
Art. Nr. 1168567
Art. Nr. 1168568
Art. Nr. 1168569
Art. Nr. 1168570

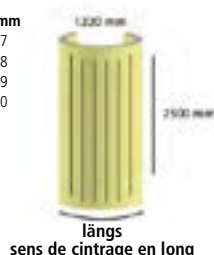

1220 x 2500 mm
Art. Nr. 1168561
Art. Nr. 1168563
Art. Nr. 1168564
Art. Nr. 1168565

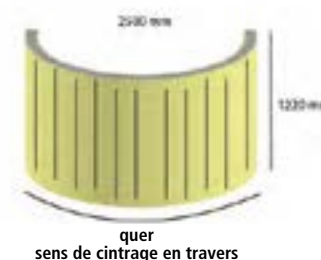

SPERRAFORM film/film bouleau

2 côtés film phénolique lisse, EN 636-3 SQS COC-000775 FSC MIX

SPERRAFORM film/film Birke

2 seilig phenolharzfilm glatt, EN 636-3 S SQS
COC-000775 FSC MIX



N° ARTICLE ARTIKEL-NR.	DIM (MM) DIM (MM)	ÉP (MM) D (MM)	KG/M2 KG/M2	CHF/M2 CHF/M2
1 1000 2127	1250/2500	4	2.8	23.00
1 1000 2128	1250/2500	6.5	4.6	21.20
1 1000 2129	1250/2500	9	6.4	24.10
1 1000 2130	1250/2500	12	8.5	28.00
1 1000 2131	1250/2500	15	10.7	33.40
1 1000 2132	1250/2500	18	12.8	37.80
1 1000 2133	1250/2500	21	14.9	43.30
1 1000 2134	1250/2500	24	17.0	48.70
1 1000 2134	1250/2500	27	19.2	54.10
1 1000 2137	1500/3000	4	2.8	24.80
1 1000 2139	1500/3000	6.5	4.6	25.70
1 1000 2140	1500/3000	9	6.4	28.60
1 1000 2141	1500/3000	12	8.5	32.70
1 1000 2142	1500/3000	15	10.7	38.40
1 1000 2143	1500/3000	18	12.8	43.00
1 1000 2144	1500/3000	21	14.9	48.70
1 1000 2145	1500/3000	24	17.0	54.30
1 1000 2144	1500/3000	27	19.2	60.60
1 1000 2147	1500/3600	9	6.4	39.20
1 1000 2148	1500/3600	21	14.9	65.40
1 1000 2149	1500/3600	27	19.2	81.50

WISA® -WIRE bouleau

Film antidérapant, EN 636-3.

WISA® -WIRE Birke

Rutschfest, EN 636-3.

N° ARTICLE ARTIKEL-NR.	DIM (MM) DIM (MM)	ÉP (MM) D (MM)	KG/M2 KG/M2	CHF/M2 CHF/M2
1 1002 1197	1500/2500	9	6.4	31.50
6100 2252	1500/2500	12	8.5	34.50
6100 2253	1500/2500	15	10.7	39.80
6100 2254	1500/2500	18	12.8	44.30
6100 2255	1500/2500	21	14.9	50.10
6100 2258	1500/2500	24	17.0	56.70
1 1002 1203	1500/2500	27	19.2	63.20
1 1002 1204	1500/2500	30	21.3	68.50

WISA® -WIRE maxi bouleau

Film antidérapant, EN 636-3.

N° ARTICLE ARTIKEL-NR.	DIM (MM) DIM (MM)	ÉP (MM) D (MM)	KG/M2 KG/M2	CHF/M2 CHF/M2
1 1002 1205	3050/2100	15	10.7	85.30
1 1002 1206	4300/2200	15	10.7	85.30
1 1002 1207	3050/2100	18	12.8	97.40
1 1002 1208	4300/2200	18	12.8	97.40
1 1002 1209	5000/2200	18	12.8	97.40
1 1002 1210	3050/2100	21	14.9	111.60
1 1002 1211	4300/2200	21	14.9	111.60
1 1002 1212	3050/2100	30	21.3	157.10

WISA® -WIRE maxi Birke

Rutschfest, EN 636-3.

**STRUKTOPLAN SPÉCIAL**

1 côté impression imitation structure bois, EN 636-3.

N° ARTICLE ARTIKEL-NR.	DIM (MM) DIM (MM)	ÉP (MM) D (MM)	KG/M2 KG/M2	CHF/M2 CHF/M2
1 1000 2153	3000/1200	5.5	4.6	81.60

STRUKTOPLAN SPEZIAL

1-seitig mit brettstruktur, EN 636-3.

MAGNOPLAN DUO BE 360 film/film

2 côtés film phénolique lisse, EN 636-3.

N° ARTICLE ARTIKEL-NR.	DIM (MM) DIM (MM)	ÉP (MM) D (MM)	KG/M2 KG/M2	CHF/M2 CHF/M2
6100 2400	5200/2000	21	11.1	92.00

MAGNOPLAN DUO BE 360 film/film

2-seitig phenolharzfilm glatt, EN 636-3.

SPERRACOLOR® eco transparent

2-côtés vernis et film mélaminé transparent EN 636-3.

N° ARTICLE ARTIKEL-NR.	DIM (MM) DIM (MM)	ÉP (MM) D (MM)	KG/M2 KG/M2	CHF/M2 CHF/M2
1 1002 1213	1500/3000	9	6.4	89.30
1 1002 1214	1500/3000	18	12.8	136.00
1 1002 1215	1500/3000	21	14.9	153.90

SPERRACOLOR® eco transparent

2-seitiger Anstrich und transparenter Melaminfilm EN 636-3.

SPERRACOLOR® blanc satin laminé

Blanc brillant et blanc neige, 2-côtés en stratifié direct 0.3mm EN 636-3.

N° ARTICLE ARTIKEL-NR.	DIM (MM) DIM (MM)	ÉP (MM) D (MM)	KG/M2 KG/M2	CHF/M2 CHF/M2
1 1002 1216	1500/3000	12	8.5	111.40
1 1002 1217	1500/3000	18	12.8	133.70
1 1002 1218	1500/3000	24	17.0	147.30

SPERRACOLOR® Laminat weiss satin

Brillantweiss und schneeweiss, 2-seitig Laminat 0.3 mm, glatt.

SPERRACOLOR® futura smooth

Gris brun, noir, EN 636-3.

N° ARTICLE ARTIKEL-NR.	DIM (MM) DIM (MM)	ÉP (MM) D (MM)	KG/M2 KG/M2	CHF/M2 CHF/M2
1 1002 1219	1500/3000	18	14.0	98.20

SPERRACOLOR® Futura smooth

Graubraun, schwarz, EN 636-3.



Sperracolor® – Bois en couleur

Le panneau contreplaqué Sperracolor® très coloré est un matériau idéal pour la décoration d'intérieur, la confection de meubles, agencement de magasins. Creatif. Design. Tendence.

 sperrag jago



Panneau composite

Verbundtafeln

N° ARTICLE ARTIKEL-NR.	DÉSIGNATION BEZEICHNUNG	ÉP (MM) D (MM)	DIM (CM) DIM (CM)	CHF/PAN CHF/PAN
6057 1100	TO. 157	4	304.8/152.4	526.00
6057 1110	TO. 394	10	304.8/152.4	730.00
6057 1115	TO. 748	19	304.8/152.4	1'321.00

3 Plis

Dreischichtplatte

N° ARTICLE ARTIKEL-NR.	DÉSIGNATION	BEZEICHNUNG	ÉP (MM) D (MM)	DIM (CM) DIM (CM)	CHF/M2 CHF/M2
1 1000 0197	Epicéa AB/B	Fichte AB/B	19	500/125	37.80
1 1000 0199	Epicéa AB/B	Fichte AB/B	19	500/203	34.40
1 1000 0200	Epicéa AB/B	Fichte AB/B	27	500/125	42.90
1 1000 0201	Epicéa AB/B	Fichte AB/B	27	500/203	39.60
6102 1848	Epicéa B/C	Fichte B/C	19	500/125	31.10
1 1000 0202	Epicéa B/C+	Fichte B/C+	19	500/203	29.60
6102 1855	Epicéa B/C (B/C+)	Fichte B/C (B/C+)	19	500/205	31.10
6102 2090	Epicéa B/C (B/C+)	Fichte B/C (B/C+)	27	500/125	35.70
6102 1821	Epicéa B/C (B/C+)	Fichte B/C (B/C+)	27	500/205	35.70
6102 2036	Epicéa C+/C	Fichte C+/C	19	500/125	25.80
6102 2040	Epicéa C/K (C+/C)	Fichte C/K (C+/C)	27	500/125	31.30
6102 2041	Epicéa C/K (C+/C)	Fichte C/K (C+/C)	27	500/205	31.30
6102 2200	Epicéa C/K (C+/C)	Fichte C/K (C+/C)	42	500/125	49.60
6102 2202	Epicéa C/K (C+/C)	Fichte C/K (C+/C)	42	500/205	49.60
1 1002 1201	Epicéa K/P	Fichte K/P	32	500/205	37.30
1 1000 0203	Mélèze AB/B	Lärche AB/B	19	500/203	62.20
1 1000 0204	Mélèze B/C+	Lärche B/C+	19	500/203	52.90
1 1000 0004	Mélèze B/C	Lärche B/C	27	500/205	55.40
6102 2950	Vieux bois Epicéa surface poncée A/BC	Fichte Altholz, geschliffen A/BC	19		123.90
6102 3058	Vieux bois imprimé taillé à la hache	Altholz gepresst und mit Axt bearbeitet	19		123.90
6102 3062	Vieux bois original taillé à la hache (longueur selon disponibilité du stock)	Altholz mit Axt bearbeitet (Länge gem. Lagerverfügbarkeit)	24	larg.122	245.20

Panneau 3 plis Erable A/AB

Lamelles continues.

N° ARTICLE ARTIKEL-NR.	ÉP (MM) D (MM)	DIM (CM) DIM (CM)	CHF/M2 CHF/M2
1 1002 1232	20	80/122	191.40
1 1002 1233	20	120/122	267.50
1 1002 1234	20	160/122	267.50
1 1002 1235	20	205/122	319.15
1 1002 1236	20	240/122	319.90

Dreischichtplatte aus Ahorn A/AB

Lamellen fortlaufend.

Panneau 3 plis Hêtre léger. Étuvé A/AB

Lamelles continues.

N° ARTICLE ARTIKEL-NR.	ÉP (MM) D (MM)	DIM (CM) DIM (CM)	CHF/M2 CHF/M2
1 1002 1237	20	100/122	167.50
1 1002 1238	20	160/122	198.10
1 1002 1239	20	205/122	229.80
1 1002 1240	20	240/122	229.80

Dreischichtplatten aus leichter Buche, wärmegetrocknet A/AB

Lamellen fortlaufend.

Panneau 3 plis Chêne A/AB

Lamelles continues.

N° ARTICLE ARTIKEL-NR.	ÉP (MM) D (MM)	DIM (CM) DIM (CM)	CHF/M2 CHF/M2
1 1002 1241	20	80/122	206.50
1 1002 1242	20	160/122	270.80
1 1002 1243	20	205/122	301.50
1 1002 1244	20	240/122	301.50

Dreischichtplatten aus Eiche A/AB

Lamellen fortlaufend.

Bloc couverture HDF

Bau mit HDF-Deck

N° ARTICLE ARTIKEL-NR.	ÉP (MM) D (MM)	DIM (MM) DIM (MM)	CHF/M2 CHF/M2
1245638	16	5600/2070	28.40
1245639	19	5600/2070	29.30
1245640	22	5600/2070	33.40
1245641	25	5600/2070	37.80
1245642	30	5600/2070	44.00
1245643	40	5600/2070	59.10

Okoumé ou similaire avec folio prépeint blanc

Okoume ähnlich mit grundierfolie

N° ARTICLE ARTIKEL-NR.	ÉP (MM) D (MM)	DIM (MM) DIM (MM)	CHF/M2 CHF/M2
1245670	13	5600/2070	48.40
1245671	19	5600/2070	59.50

Couverture HDF

HDF Deck

N° ARTICLE ARTIKEL-NR.	ÉP (MM) D (MM)	DIM (MM) DIM (MM)	CHF/M2 CHF/M2
1245668	19	5600/2070	45.40
1245669	25	5600/2070	54.70

HDF avec folio prépeint blanc

HDF mit grundierfolie

N° ARTICLE ARTIKEL-NR.	ÉP (MM) D (MM)	DIM (MM) DIM (MM)	CHF/M2 CHF/M2
1245673	13	5600/2070	47.80
1245674	16	5600/2070	54.30
1245675	19	5600/2070	57.50
1245676	25	5600/2070	66.80

FUMA TWINCORE (double)

Deux côtés HDF avec folio prépeint blanc

FUMA TWINCORE (Doppelkern)

Beids, HDF deck mit GF

N° ARTICLE ARTIKEL-NR.	ÉP (MM) D (MM)	DIM (MM) DIM (MM)	CHF/M2 CHF/M2
1245677	40	5600/2070	98.80

FUMA CROSSCORE (triple)

Deux côtés couverture HDF env. 3mm.

FUMA CROSSCORE (Tripelkern)

Beids, HDF-DECK ca. 3mm.

N° ARTICLE ARTIKEL-NR.	ÉP (MM) D (MM)	DIM (MM) DIM (MM)	CHF/M2 CHF/M2
1245678	38	5600/2070	90.20
1245679	50	5600/2070	119.10
1245680	38	2800/2070	90.20
1245681	50	2800/2070	119.10

Massif 1 pli

N° ARTICLE ARTIKEL-NR.	DÉSIGNATION	BEZEICHNUNG	ÉP (MM) D (MM)	DIM (CM) DIM (CM)	CHF/M2 CHF/M2
6101 0006	Collé épicéa A	Laminierte Fichte A	18	500/123	36.80
6101 0009	Collé épicéa A	Laminierte Fichte A	24	500/123	40.70
6101 0202	Collé épicéa B	Laminierte Fichte B	24	500/123	28.30
6101 0206	Collé épicéa B	Laminierte Fichte B	34	500/102.5	42.30

Massivholzplatte, einschichtig**Massif 1 pli Mélèze sibérien AB**

1 pli avec lamelles non aboutées, poncé, analogue AW 100.

N° ARTICLE ARTIKEL-NR.	ÉP (MM) D (MM)	DIM (CM) DIM (CM)	CHF/M2 CHF/M2
1 1002 1258	18	500/125	
1 1002 1259	24	500/125	
1 1002 1260	27	500/125	
1 1002 1261	40	500/125	

Massivholzplatte, einschichtig sibirische Lärche AB

Einschichtig mit Lamellen, nicht verbunden, geschliffen, analog AW 100.

Massif 1 pli - Chêne AB

1 pli avec lamelles aboutées sur la longueur, largeur des lamelles 42 mm, poncé sur 2 côtés, IW 67.

N° ARTICLE ARTIKEL-NR.	ÉP (MM) D (MM)	DIM (CM) DIM (CM)	CHF/M2 CHF/M2
1 1002 1262	19	400/122	
1 1002 1263	26	400/122	
1 1002 1264	32	400/122	
1 1002 1265	42	400/122	

Massivholzplatte, einschichtig Eiche AB

Einschichtig mit Verbundlamellen längseits, Breite der Lamellen 42 mm, geschliffen auf zwei Seiten IW 67.

Massif 1 pli - Hêtre étuvé AB

1 pli, lamelles aboutées sur la longueur, largeur des lamelles 42 mm, poncé sur 2 côtés, IW 67.

N° ARTICLE ARTIKEL-NR.	ÉP (MM) D (MM)	DIM (CM) DIM (CM)	CHF/M2 CHF/M2
1 1002 1266	26	420/122	
1 1002 1268	30	420/122	
1 1002 1269	40	420/122	

Massivholzplatte, einschichtig Buche, getrocknet AB

Einschichtig mit Verbundlamellen längseits, Breite der Lamellen 42 mm, geschliffen auf zwei Seiten IW 67.

Massif 1 pli - Erable européen AB

1 pli, lamelles aboutées sur la longueur, largeur des lamelles 42 mm, poncé sur 2 côtés, IW 67.

N° ARTICLE ARTIKEL-NR.	ÉP (MM) D (MM)	DIM (CM) DIM (CM)	CHF/M2 CHF/M2
1 1002 1270	19	420/122	
1 1002 1271	40	420/122	

Massivholzplatte, einschichtig, européen Ahorn AB

Einschichtig mit Verbundlamellen längseits, Breite der Lamellen 42 mm, geschliffen auf zwei Seiten IW 67.

Massif 1 pli - Hêtre étuvé AB

1 pli, lamelles non aboutées, D4 (résistant à l'eau froide).

N° ARTICLE ARTIKEL-NR.	ÉP (MM) D (MM)	DIM (CM) DIM (CM)	CHF/M2 CHF/M2
1 1002 1266	19	400/122	
1 1002 1273	19	165/122	
1 1002 1274	19	200/122	
1 1002 1275	19	240/122	
1 1002 1276	26	165/122	
1 1002 1277	26	200/122	
1 1002 1278	26	240/122	
1 1002 1267	26	400/122	

Massivholzplatte, einschichtig, getrocknet, Buche AB

Einschichtig, Lamellen nicht verbunden, D4 (kaltwasserresistent).

Massif 1 pli - Chêne européen AB

1 pli lamelles non aboutées, D4 (résistant à l'eau froide), largeur des lamelles 70 mm.

N° ARTICLE ARTIKEL-NR.	ÉP (MM) D (MM)	DIM (CM) DIM (CM)	CHF/M2 CHF/M2
1 1002 1279	20	150/122	
1 1002 1280	20	180/122	
1 1002 1281	20	210/122	
1 1002 1282	20	240/122	
1 1002 1283	20	290/122	
1 1002 1284	27	150/122	
***	27	180/122	
***	27	210/122	
***	27	240/122	

Massivpholzplatte, einschichtig, europäisch, Eiche AB

Einschichtig, Lamellen nicht verbunden, D4 (kaltwasserresistent), Breite der Lamellen 70 mm.

Massif 1 pli Erable (lamelles continues)

1 pli, lamelles continues, largeur variable de 40-70 mm.

N° ARTICLE ARTIKEL-NR.	ÉP (MM) D (MM)	DIM (CM) DIM (CM)	CHF/M2 CHF/M2
1 1002 1285	19	240/122	
1 1002 1286	26	240/122	

Massivholzplatte, einschichtig Ahorn (Lamellen fortlaufend)

Einschichtig, Lamellen fortlaufend, variable Breite 40-70 mm.

Marche d'escalier Hêtre léger, étuvé (lam. continues)

1 pli, lamelles continues, poncé, largeur de lamelles 40-70 mm.

N° ARTICLE ARTIKEL-NR.	ÉP (MM) D (MM)	DIM (CM) DIM (CM)	CHF/M2 CHF/M2
1 1002 1287	42	90/122	
1 1002 1288	42	100/122	
1 1002 1289	42	110/122	
1 1002 1290	42	120/122	
1 1002 1291	42	150/122	
1 1002 1292	42	180/122	
1 1002 1293	42	200/122	
1 1002 1294	42	240/122	
1 1002 1295	42	270/122	
1 1002 1296	42	300/122	

Treppentritt, leichte Buche, getrocknet, Lamellen fortlaufend

Einschichtig, Lamellen fortlaufend, geschliffen, Breite Lamellen 40-70 mm.

Marche d'escalier Chêne (lamelles continues)

1 pli, lamelles continues, poncé, largeur de lamelles 40-70 mm.

N° ARTICLE ARTIKEL-NR.	ÉP (MM) D (MM)	DIM (CM) DIM (CM)	CHF/M2 CHF/M2
1 1002 1297	40	90/122	
1 1002 1298	40	100/122	
1 1002 1299	40	110/122	
1 1002 1300	40	120/122	
1 1002 1301	40	150/122	
1 1002 1302	40	180/122	
1 1002 1303	40	240/122	
1 1002 1304	40	300/122	

Treppentritt, Eiche (Lamellen fortlaufend)

Einschichtig, Lamellen fortlaufend, geschliffen, Breite Lamellen 40-70 mm.

SWISSPAN DÉCOR BLANC, Groupe 1

Panneaux de meuble.

SWISSPAN DECOR WEISS, Gruppe 1

Möbelplatten.



N° ARTICLE ARTIKEL-NR.	DÉSIGNATION BEZEICHNUNG	EP (MM) D (MM)	DIM (MM) DIM (MM)	PCE/PAQ STK/PAK	KG/PAQ KG/PAK	CHF/M2 CHF/M2
***	U 570 VL	19	2800/2070	25	1876	21.40
***	K 100 SM / K 100 PE	8	2800/2070	25	911	20.50
***	K 100 SM / K 100 PE	10	2800/2070	25	1129	20.70
***	K 100 SM / K 100 PE	13	2800/2070	25	1362	20.90
***	K 100 SM / K 100 PE	16	2800/2070	25	1630	21.30
***	K 100 SM / K 100 PE	19	2800/2070	25	1876	21.80
***	K 100 SM / K 100 PE	22	2800/2070	20	1745	23.20
***	K 100 SM / K 100 PE	25	2800/2070	20	1918	25.00
***	K 101 BS	8	2800/2070	25	911	17.90
***	K 101 BS	16	2800/2070	25	1630	18.60
***	K 101 BS	19	2800/2070	25	1876	19.10
6046 1505	K 101 PE	10	2800/2070	25	1129	18.00
***	K 101 PE	13	2800/2070	25	1362	18.20
***	K 101 PE	25	2800/2070	20	1918	22.30
***	K 101 PE	28	2800/2070	15	1585	23.90
***	K 101 PE	30	2800/2070	15	1678	25.40
***	K 101 PE	38	2800/2070	10	1466	32.50
***	K 101 RF	19	2800/2070	25	1876	20.50
***	K 101 SE	8	2800/2070	25	911	19.30
***	K 101 SE	16	2800/2070	25	1630	20.00
***	K 101 SE	19	2800/2070	25	1876	20.50
***	K 101 SM	8	2800/2070	25	911	17.90
6046 1530	K 101 SM	10	2800/2070	25	1129	18.00
***	K 101 SM	13	2800/2070	25	1362	18.20
6046 1540	K 101 SM	16	2800/2070	25	1630	18.60
***	K 101 SM	22	2800/2070	20	1745	20.50
***	K 101 SM	25	2800/2070	20	1918	22.30
***	K 101 SM	28	2800/2070	15	1585	23.90
***	K 101 SM	30	2800/2070	15	1678	25.40
***	K 101 SM	38	2800/2070	10	1466	32.50
1 1102 0901	K 101 SM	40	2800/2070	10	1494	33.40
***	K 110 SM / K 110 PE	8	2800/2070	25	911	17.50
***	K 110 SM / K 110 PE	10	2800/2070	25	1129	17.70
***	K 110 SM / K 110 PE	13	2800/2070	25	1362	17.90
***	K 110 SM / K 110 PE	16	2800/2070	25	1630	18.20
***	K 110 SM / K 110 PE	19	2800/2070	25	1876	18.80
***	K 110 SM / K 110 PE	22	2800/2070	20	1745	20.20
***	K 110 SM / K 110 PE	25	2800/2070	20	1918	22.00
***	U 566 SM / U 566 PE	8	2800/2070	25	911	17.70
***	U 566 SM / U 566 PE	10	2800/2070	25	1129	17.90
***	U 566 SM / U 566 PE	13	2800/2070	25	1362	18.00
***	U 566 SM / U 566 PE	16	2800/2070	25	1630	18.40
***	U 566 SM / U 566 PE	19	2800/2070	25	1876	18.90
***	U 566 SM / U 566 PE	22	2800/2070	20	1745	20.40
***	U 566 SM / U 566 PE	25	2800/2070	20	1918	22.10
***	U 566 SM / U 566 PE	28	2800/2070	15	1585	23.80
***	U 566 SM / U 566 PE	30	2800/2070	15	1678	25.20

SWISSDÉCOR Unis, Groupe 2*

Décor selon choix Swiss Krono.

N° ARTICLE ARTIKEL-NR.	ÉP (MM) D (MM)	DIM (MM) DIM (MM)	PCE/PAQ STK/PAK	KG/PAQ KG/PAK	CHF/M2 CHF/M2
***	8	2800/2070	25	861	20.90
***	16	2800/2070	25	1079	21.60
***	19	2800/2070	25	1382	22.20

SWISSDÉCOR Unis, Groupe 2*

Dekor gem. Auswahl Swiss Krono.

**SWISSDÉCOR Unis, Groupe 3***

Décor selon choix Swiss Krono.

N° ARTICLE ARTIKEL-NR.	ÉP (MM) D (MM)	DIM (MM) DIM (MM)	PCE/PAQ STK/PAK	KG/PAQ KG/PAK	CHF/M2 CHF/M2
***	8	2800/2070	25	861	27.90
***	16	2800/2070	25	1630	28.60
***	19	2800/2070	25	1896	29.20

SWISSDÉCOR Unis, Groupe 3*

Dekor gem. Auswahl Swiss Krono.

SWISSDÉCOR BOIS, Groupe 4*

Décor selon choix Swiss Krono.

N° ARTICLE ARTIKEL-NR.	ÉP (MM) D (MM)	DIM (MM) DIM (MM)	PCE/PAQ STK/PAK	KG/PAQ KG/PAK	CHF/M2 CHF/M2
***	8	2800/2070	25	861	27.90
***	16	2800/2070	25	1630	28.60
***	19	2800/2070	25	1896	29.20

SWISSDÉCOR HOLZ, Groupe 4*

Dekor gem. Auswahl Swiss Krono.

SWISSDÉCOR Fantaisie & Métallique, Groupe 5

Décor selon choix Swiss Krono.

N° ARTICLE ARTIKEL-NR.	ÉP (MM) D (MM)	DIM (MM) DIM (MM)	PCE/PAQ STK/PAK	KG/PAQ KG/PAK	CHF/M2 CHF/M2
***	19	2800/2070	25	1896	30.40

SWISSDÉCOR Fantaisie & Metall, Groupe 5

Dekor gem. Auswahl Swiss Krono.

SWISSDÉCOR Haptiques, Groupe 6

Décor selon choix Swiss Krono.

N° ARTICLE ARTIKEL-NR.	ÉP (MM) D (MM)	DIM (MM) DIM (MM)	PCE/PAQ STK/PAK	KG/PAQ KG/PAK	CHF/M2 CHF/M2
***	19	2800/2070	25	1896	30.70

SWISSDÉCOR Haptisch, Groupe 6

Dekor gem. Auswahl Swiss Krono.

SWISSDÉCOR Synchrones, Groupe 7

Décor selon choix Swiss Krono.

N° ARTICLE ARTIKEL-NR.	ÉP (MM) D (MM)	DIM (MM) DIM (MM)	PCE/PAQ STK/PAK	KG/PAQ KG/PAK	CHF/M2 CHF/M2
***	19	2800/2070	25	1896	38.60

SWISSDÉCOR Synchrones, Groupe 7

Dekor gem. Auswahl Swiss Krono.

* + supplément structure NA/RF/SD/SE (Groupe 2-4) CHF 1.50/M2

* Zusatzstruktur NA/RF/SD/SE (Gruppe 2-4) CHF 1.50/M2

PROFI MODUL (TOP 2001)

Faces: deux longs chants plaqués, ABS 1 mm.

N° ARTICLE ARTIKEL-NR.	DÉSIGNATION BEZEICHNUNG	ÉP (MM) D (MM)	DIM (MM) DIM (MM)	PCE/PAQ STK/PAK	KG/PAQ KG/PAK	CHF/M1 CHF/M1
***	K 101 PE	16	2300/296	25*	220	10.50
***	K 101 PE	16	2300/396	25*	294	11.90
***	K 101 PE	16	2300/446	25*	331	12.45
***	K 101 PE	16	2300/496	25*	368	13.15
***	K 101 PE	16	2300/546	25*	405	13.70
***	K 101 PE	16	2300/596	25*	443	14.55
***	K 101 PE	19	2300/296	25*	261	10.90
***	K 101 PE	19	2300/396	25*	349	12.30
***	K 101 PE	19	2300/446	25*	393	12.90
***	K 101 PE	19	2300/496	25*	437	13.60
***	K 101 PE	19	2300/546	25*	481	14.30
***	K 101 PE	19	2300/596	25*	526	15.25

* Livrable d'usine uniquement par paquet complet.

PROFI MODUL (TOP 2001)

Fronten: Beide Längskanten belegt, ABS 1 mm.  SWISS KRONO

PROFI MODUL (TOP 2001)

Rayonnages / Fonds: deux longs chants plaqués, ABS 1 mm.

N° ARTICLE ARTIKEL-NR.	DÉSIGNATION BEZEICHNUNG	ÉP (MM) D (MM)	DIM (MM) DIM (MM)	PCE/PAQ STK/PAK	KG/PAQ KG/PAK	CHF/M1 CHF/M1
***	K 101 PE	16	2300/320	25*	189	10.80
***	K 101 PE	16	2300/390	25*	238	11.50
***	K 101 PE	16	2300/560	25*	342	13.85
***	K 101 PE	16	2800/560	25*	416	13.85
***	K 101 PE	19	2300/320	25*	225	11.35
***	K 101 PE	19	2300/390	25*	282	12.05
1 1002 0935	K 101 PE	19	2300/560	25	406	14.40
***	K 101 PE	19	2800/560	25*	494	14.40
***	U 191 PE	19	2800/560	25*	494	18.35

* Livrable d'usine uniquement par paquet complet.

PROFI MODUL (TOP 2001)

Boden / Tablare: Beide Längskanten belegt, ABS 1 mm.

PROFI MODUL (TOP 2001)

Séparations: un long chant plaqué, perçage traversant, Ø 5 mm, ABS 1 mm.

N° ARTICLE ARTIKEL-NR.	DÉSIGNATION BEZEICHNUNG	ÉP (MM) D (MM)	DIM (MM) DIM (MM)	PCE/PAQ STK/PAK	KG/PAQ KG/PAK	CHF/M1 CHF/M1
***	K 101 PE	19	2300/320	25*	225	13.45
***	K 101 PE	19	2300/390	25*	282	14.55
***	K 101 PE	19	2300/560	25*	406	16.95

* Livrable d'usine uniquement par paquet complet.

PROFI MODUL (TOP 2001)

Mittelteile: Eine Längskante belegt, beidseitig gebohrt, Ø 5 mm, ABS 1 mm.

* Ab Werk nur paketweise lieferbar.

PROFI MODUL (TOP 2001)

Côtés: un long chant plaqué, perçage un côté, Ø 5 mm, ABS 1 mm.

PROFI MODUL (TOP 2001)

Seitenteile: Eine Längskante belegt, einseitig gebohrt, Ø 5 mm, ABS 1 mm.



N° ARTICLE ARTIKEL-NR.	DÉSIGNATION BEZEICHNUNG	ÉP (MM) D (MM)	DIM (MM) DIM (MM)	PCE/PAQ STK/PAK	KG/PAQ KG/PAK	CHF/M1 CHF/M1
***	K 101 PE	16	2300/320	25*	189	12.90
***	K 101 PE	16	2300/390	25*	238	13.85
***	K 101 PE	16	2300/560	25*	342	16.25
***	K 101 PE	19	2300/320	25*	225	13.45
***	K 101 PE	19	2300/390	25*	282	14.55
1 1002 0936	K 101 PE	19	2300/560	25	406	16.95

* Livrable d'usine uniquement par paquet complet.

* Ab Werk nur paketweise lieferbar.

PLAN DE TRAVAIL

Inclus 1 x 4100 mm bande de chant

R=3mm

ARBEITSPLETTEN

1 x 4100 mm Kanten beiliegend

R=3mm

N° ARTICLE ARTIKEL-NR.	ÉP (MM) D (MM)	DIM (MM) DIM (MM)	PCE/PAQ STK/PAK	KG/PAQ KG/PAK	CHF/M1 CHF/M1
***	38	4100/600	20	1200	63.10
***	38	4100/900	10	900	95.20

TABLETTS DE FENÊTRE

Inclus 1 x 4.05 m bande de chant.

R=6mm/38mm

FENSTERBÄNKE

1 x 4.05 m Kanten beiliegend.

R=6mm/38mm

N° ARTICLE ARTIKEL-NR.	ÉP (MM) D (MM)	DIM (MM) DIM (MM)	PCE/PAQ STK/PAK	KG/PAQ KG/PAK	CHF/M1 CHF/M1
***	19	4050/200	2*	22	36.90
***	19	4050/250	2*	27	42.30
***	19	4050/300	2*	33	46.30
***	19	4050/400	2*	44	55.70

* Livrable d'usine uniquement par paquet complet.

* Ab Werk nur paketweise lieferbar.

SWISSWB 05

SWISSWB 05



N° ARTICLE ARTIKEL-NR.	DÉSIGNATION BEZEICHNUNG	ÉP (MM) D (MM)	DIM (MM) DIM (MM)	PCE/PAQ STK/PAK	KG/PAQ KG/PAK	CHF/M2 CHF/M2
1 1002 0992	K 101 PE	18.8	2800/2070	25	2040	25.60
***	U 570 VL	18.8	2800/2070	25	2040	35.30
***	U 191 PE	18.8	2800/2070	25	2040	35.60
***	U 164 PE	18.8	2800/2070	25	2040	35.60
***	U 190 PE	18.8	2800/2070	25	2040	35.60

Autres couleurs sur demande par paquet de 10 panneaux minimum.

Andere Farben auf Anfrage bei Paketen von mindestens 10 Tafeln.

SWISSCDF BRUTS

SWISSCDF ROH

N° ARTICLE ARTIKEL-NR.	ÉP (MM) D (MM)	DIM (MM) DIM (MM)	PCE/PAQ STK/PAK	KG/PAQ KG/PAK	CHF/M2 CHF/M2
1 1002 0950	6	2800/2070	25	869	34.40
***	8	2800/2070	25	1159	36.40
1 1002 0951	10	2800/2070	25	1449	42.80
***	12	2800/2070	25	1739	47.00
***	16	2800/2070	15	1391	52.20
***	19	2800/2070	15	1652	57.90

SWISSCDF DÉCOR

Gamme de panneaux WB03.

SWISSCDF DECOR

Tafelserie WB03.



N° ARTICLE ARTIKEL-NR.	DÉSIGNATION	BEZEICHNUNG	ÉP (MM) D (MM)	DIM (MM) DIM (MM)	PCE/PAQ STK/PAK	KG/PAQ KG/PAK	CHF/M2 CHF/M2
1 1002 0977	WB03 K 101 PE	WB03 K 101 PE	6.4	2800/2070	25	970	40.60
1 1002 0978	WB03 K 101 PE	WB03 K 101 PE	8.4	2800/2070	25	1260	42.40
6020 0310	WB03 K 101 PE	WB03 K 101 PE	10.4	2800/2070	25	1550	48.70
1 1002 0980	WB03 K 101 PE	WB03 K 101 PE	12.4	2800/2070	25	1840	54.00
1 1002 0982	WB03 K 101 PE	WB03 K 101 PE	16.4	2800/2070	15	1451	59.40
6020 0319	WB03 K 101 PE	WB03 K 101 PE	19.4	2800/2070	15	1712	64.70
1 1002 0984	WB03 U 164 PE	WB03 U 164 PE	6.4	2800/2070	25	970	42.50
1 1002 0985	WB03 U 164 PE	WB03 U 164 PE	8.4	2800/2070	25	1260	44.30
1 1002 0986	WB03 U 164 PE	WB03 U 164 PE	10.4	2800/2070	25	1550	50.50
6020 0300	WB03 U 164 PE	WB03 U 164 PE	12.4	2800/2070	25	1840	54.50
1 1002 0989	WB03 U 164 PE	WB03 U 164 PE	16.4	2800/2070	15	1451	61.30
1 1002 0990	WB03 U 164 PE	WB03 U 164 PE	19.4	2800/2070	15	1712	66.60
1 1002 0970	WB03 U 190 PE	WB03 U 190 PE	6.4	2800/2070	25	970	42.50
1 1002 0971	WB03 U 190 PE	WB03 U 190 PE	8.4	2800/2070	25	1260	44.30
1 1002 0965	WB03 U 190 PE	WB03 U 190 PE	10.4	2800/2070	25	1550	50.50
1 1002 0966	WB03 U 190 PE	WB03 U 190 PE	12.4	2800/2070	25	1840	54.50
1 1002 0968	WB03 U 190 PE	WB03 U 190 PE	16.4	2800/2070	15	1451	61.30
1 1002 0969	WB03 U 190 PE	WB03 U 190 PE	19.4	2800/2070	15	1712	66.60
1 1002 0963	WB03 U 190 PE	WB03 U 190 PE	6.4	2800/2070	25	970	42.50
1 1002 0964	WB03 U 190 PE	WB03 U 190 PE	8.4	2800/2070	25	1260	44.30
1 1002 0965	WB03 U 190 PE	WB03 U 190 PE	10.4	2800/2070	25	1550	50.50
1 1002 0963	WB03 U 191 PE	WB03 U 191 PE	12.4	2800/2070	25	1840	54.50
1 1002 0964	WB03 U 191 PE	WB03 U 191 PE	16.4	2800/2070	15	1451	61.30
1 1002 0965	WB03 U 191 PE	WB03 U 191 PE	19.4	2800/2070	15	1712	66.60

Autres couleurs sur demande par paquet de 10 panneaux minimum.

Andere Farben auf Anfrage bei Paketen von minimum 10 Tafeln.

Stratifiés

Laminate

N° ARTICLE ARTIKEL-NR.	DÉSIGNATION	BEZEICHNUNG	ÉP (MM) D (MM)	DIM (MM) DIM (MM)	CHF/M2 CHF/M2
***	Blanc, groupe 1	Weiss, groupe 1	0.8	2600/1300	24.40
***	Unis, groupe 2	Unis, groupe 2	0.8	2600/1300	24.40
***	Unis, groupe 3	Unis, groupe 3	0.8	2600/1300	34.10
***	Bois, groupe 4	Holz, groupe 4	0.8	2600/1300	34.10
***	Fantaisie / Métallique, groupe 5	Fantaisie / Metall, groupe 5	0.8	2600/1300	34.10
***	Haptiques, groupe 6	haptisch, groupe 6	0.8	2600/1300	34.10
***	Synchrones, groupe 7	Synchrones, groupe 7	0.8	2750/1300	45.50
***	Synchrones, groupe 7	Synchrones, groupe 7	0.8	2750/700	45.50

Panneau HPL Standard

Formats: t=216/93, T=216/106, A=260/130, B=330/130, C=330/160 cm.

HPL Standard Tafeln

Formate: t=216/93, T=216/106, A=260/130, B=330/130, C=330/160 cm.

N° ARTICLE ARTIKEL-NR.	SURFACES	OBERFLÄCHEN	EXÉCUTION	AUSFÜHRUNGEN	ÉP (MM) D (MM)	CHF/M2 CHF/M2
***	Alumat (AM)	Alumatt (AM)	Standard	Standard	0.9	
			Postforming	Postforming	0.8	
			Réaction au feu améliorée	Verbesserte Feuerreaktion	0.9	
***	Mat-soyeux (SM)	Seidenmatt (SM)	Standard	Standard	0.9	
			Postforming	Postforming	0.8	
			Réaction au feu améliorée	Verbesserte Feuerreaktion	0.9	
***	Grenu-mat (RM)	Rauhmat (RM)	Standard	Standard	0.9	
			Postforming	Postforming	0.8	
			Réaction au feu améliorée	Verbesserte Feuerreaktion	0.9	
***	Perlé fin (PE)	Perfein (PE)	Standard	Standard	0.9	
			Postforming	Postforming	0.8	
			Réaction au feu améliorée	Verbesserte Feuerreaktion	0.9	
***	Perlé rugueux (PG)	Grobperl (PG)	Standard	Standard	0.9	
			Postforming	Postforming	0.8	
			Réaction au feu améliorée	Verbesserte Feuerreaktion	0.9	
***	Poré (petit pores) (FA)	Feinporen (FA)	Standard	Standard	0.9	
			Réaction au feu améliorée	Verbesserte Feuerreaktion	0.9	
			Standard	Standard	0.9	
***	Scratch (SH)	Scratch (SH)	Standard	Standard	0.9	
			Réaction au feu améliorée	Verbesserte Feuerreaktion	0.9	
			Standard	Standard	0.9	
***	Galassia (GS)	Galassia (GS)	Standard	Standard	0.9	
			Réaction au feu améliorée	Verbesserte Feuerreaktion	0.9	
			Standard	Standard	0.9	
***	Pictura (PI)	Pictura (PI)	Standard	Standard	0.9	
			Réaction au feu améliorée	Verbesserte Feuerreaktion	0.9	
			Standard	Standard	0.9	
***	Tex (TX)	Tex (TX)	Standard	Standard	0.9	
			Réaction au feu améliorée	Verbesserte Feuerreaktion	0.9	
			Standard	Standard	0.9	
***	Rüsselkäfer (RK)	Rüsselkäfer (RK)	Standard	Standard	0.9	
			Réaction au feu améliorée	Verbesserte Feuerreaktion	0.9	
			Standard	Standard	0.9	
***	Brillant avec film de protection (HG)	Hochglanz mit Schutzfilm (HG)	Standard	Standard	0.9	
			Postforming	Postforming	0.8	
			Réaction au feu améliorée	Verbesserte Feuerreaktion	0.9	
***	901 Compensation blanche	901 Ausgleich weiss	Standard	Standard	0.9	
***	905 Compensation irrégulier blanc	905 Ausgleich weiss unregelmässig	Standard	Standard	0.9	
***	902 Compensation phénolique (SM)	902 Ausgleich Phenol (SM)	Standard	Standard	0.9	

Majoration pour des exécutions spéciales HPL

Zuschläge für HPL Spezialausführungen

N° ARTICLE ARTIKEL-NR.	EXÉCUTION	AUSFÜHRUNGEN	FORMATS (CM) FORMATE (CM)	CHF/M2 CHF/M2
***	Magnetic sans film de protection	Magnetaftend ohne Schutzfilm	T / A / B	
***	HPL-épaisseur 1.5 mm	HPL Dicke 1.5 mm	Tous Alle	
***	Film de protection	Schutzfilm	Tous Alle	

Panneau ARGOTHERM

La feuille climatique dans toutes les exécutions et dans toutes les surfaces.

Formats: t=216/93, T=216/106, A=260/130 cm.

N° ARTICLE ARTIKEL-NR.	ÉP (MM)	D (MM)	CHF/M2 CHF/M2
***	1.1 - sans décor	1.1 - ohne Dekor	
***	1.2 - avec décor	1.2 - mit Dekor 1.4 mm	

ARGOTHERM Tafeln

Klimaplatte in allen Ausführungen und Oberflächen.

Formate: t=216/93, T=216/106, A=260/130.

Panneau COMPACT

Couleurs et surfaces selon programme de livraison.

Formats: t=216/93, T=216/106, A=260/130, B=330/130, C=330/160 cm.

N° ARTICLE ARTIKEL-NR.	ÉP (MM) D (MM)	FORMATS (CM) FORMATE (CM)	COULEUR	FARBE	CHF/M2 CHF/M2
***	2	t / T / A / B / C	Noyau brun	Kern dunkelbraun	
		T / A / C	Noyau noir	Kern schwarz	
***	3	t / T / A / B / C	Noyau brun	Kern dunkelbraun	
		T / A / C	Noyau noir	Kern schwarz	
***	4	t / T / A / B / C	Noyau brun	Kern dunkelbraun	
		T / A / C	Noyau noir	Kern schwarz	
***	5	t / T / A / B / C	Noyau brun	Kern dunkelbraun	
		T / A / C	Noyau noir	Kern schwarz	
***	6	t / T / A / B / C	Noyau brun	Kern dunkelbraun	
		T / A / C	Noyau noir	Kern schwarz	
***	8	t / T / A / B / C	Noyau brun	Kern dunkelbraun	
		T / A / C	Noyau noir	Kern schwarz	
***	10	t / T / A / B / C	Noyau brun	Kern dunkelbraun	
		T / A / C	Noyau noir	Kern schwarz	
***	12	t / T / A / B / C	Noyau brun	Kern dunkelbraun	
		T / A / C	Noyau noir	Kern schwarz	
***	15	t / T / A / B / C	Noyau brun	Kern dunkelbraun	
		T / A / C	Noyau noir	Kern schwarz	
***	18	t / T / A / B / C	Noyau brun	Kern dunkelbraun	
		T / A / C	Noyau noir	Kern schwarz	
***	20	t / T / A / B / C	Noyau brun	Kern dunkelbraun	
		T / A / C	Noyau noir	Kern schwarz	
***	25	t / T / A / B / C	Noyau brun	Kern dunkelbraun	
		T / A / C	Noyau noir	Kern schwarz	
***	30	t / T / A / B / C	Noyau brun	Kern dunkelbraun	
		T / A / C	Noyau noir	Kern schwarz	

KOMPAKT Tafeln

Farben und Oberflächen gemäss Lieferprogramm.

Formate: t=216/93, T=216/106, A=260/130, B=330/130, C=330/160 cm.

COMPACT Majoration pour des exécutions spéciales

noyau brun/ dunkelbraun & noir.

Zuschläge für KOMPAKT Spezialausführungen

dunkelbraun & schwarz.

N° ARTICLE ARTIKEL-NR.	EXÉCUTION	AUSFÜHRUNGEN	CHF/M2 CHF/M2
***	Surface PI	Oberfläche PI	
***	Brillant avec film de protection	Oberfläche HG mit Schutzfilm	
***	Brillant sans film de protection	Oberfläche HG ohne Schutzfilm	
***	Compact Plus avec feuille en alu formats A et B	Kompakt Plus mit Aluband Formate A und B	

Panneau HPL noyau blanc et gris

Format 260/130 cm, ép. 0.9 mm.

Exécutions: 306 blanc, 276 gris clair, 272 gris foncé.

HPL Tafeln weiss und grau

Formate 260/130 cm, D 0.9 mm.

Ausführungen: 306 weiss, 276 hellgrau, 272 dunkelgrau.

N° ARTICLE ARTIKEL-NR.	ÉP (MM) D (MM)	CHF/M2 CHF/M2
***	0.9	

Panneau COMPACT noyau blanc et gris

Noyau gris clair (276) et gris foncé (272).

Surface: Alumatt (AM), Mat-soyeux (SM), Grenu-mat (RM), Perlé fin (PE), Perlé rugueux (PG), Poré (petits pores) (FA), Galassia (GS).

Format 260/130 cm.

KOMPAKT Tafeln weiss und grau

hellgrau (276) und dunkelgrau (272).

Oberflächen: Alumatt (AM), Seidenmatt (SM), Rauhmat (RM), Perlfein (PE), Grobperl (PG), Feinporen (FA), Galassia (GS).

Formate 260/130 cm.

N° ARTICLE ARTIKEL-NR.	ÉP (MM) D (MM)	CHF/M2 CHF/M2
***	2	
***	3	
***	4	
***	6	
***	8	
***	10	
***	12	
***	15	

Majoration pour noyau blanc et gris

Zuschläge für weiss und grau

N° ARTICLE ARTIKEL-NR.	EXÉCUTION	AUSFÜHRUNGEN	PRODUITS	PRODUKTE	CHF/M2 CHF/M2
***	Surface Pictura PI	Oberfläche Pictura PI	HPL 0.9 mm	HPL 0.9 mm	
***	Surface Pictura PI	Oberfläche Pictura PI	Compact	Kompakt	
***	Brillant avec film de protection	Oberfläche HG mit Schutzfilm	HPL 1.5 mm	HPL 1.5 mm	
***	Brillant avec film de protection	Oberfläche HG mit Schutzfilm	Compact	Kompakt	
***	Brillant sans film de protection	Oberfläche HG ohne Schutzfilm	Compact	Kompakt	

Panneau ARGOPLAX

Panneau aggloméré recouvert sur les deux faces HPL.

Surface: Alumat (AM), Mat-soyeux (SM), Grenu-mat (RM), Perlé fin (PE), Perlé rugueux (PG).

ARGOPLAX Tafeln

Beidseitig mit HPL belegte Spanplatte.

Oberflächen: Alumatt (AM), Seidenmatt (SM), Rauhmat (RM), Perlfein (PE), Grobperl (PG).

N° ARTICLE ARTIKEL-NR.	ÉP (MM) D (MM)	TYPE TYP	COULEUR	FARBE	CHF/M2 CHF/M2
***	15	A/A	Blanc*	Weiss*	
***			Bois	Uni-Holz	
***		A/IW	Blanc*	Weiss*	
***			Bois	Uni-Holz	
***		A/WB	Blanc*	Weiss*	
***			Bois	Uni-Holz	
***		A/B	Blanc*	Weiss*	
***			Bois	Uni-Holz	
***	18	A/A	Blanc*	Weiss*	
***			Bois	Uni-Holz	
***		A/IW	Blanc*	Weiss*	
***			Bois	Uni-Holz	
***		A/WB	Blanc*	Weiss*	
***			Bois	Uni-Holz	
***		A/B	Blanc*	Weiss*	
***			Bois	Uni-Holz	
***	20**	A/A	Blanc*	Weiss*	
***			Bois	Uni-Holz	
***		A/IW	Blanc*	Weiss*	
***			Bois	Uni-Holz	
***		A/WB	Blanc*	Weiss*	
***			Bois	Uni-Holz	
***		A/B	Blanc*	Weiss*	
***			Bois	Uni-Holz	
***	21	A/A	Blanc*	Weiss*	
***			Bois	Uni-Holz	
***		A/IW	Blanc*	Weiss*	
***			Bois	Uni-Holz	
***		A/WB	Blanc*	Weiss*	
***			Bois	Uni-Holz	
***		A/B	Blanc*	Weiss*	
***			Bois	Uni-Holz	
***	24	A/A	Blanc*	Weiss*	
***			Bois	Uni-Holz	
***		A/IW	Blanc*	Weiss*	
***			Bois	Uni-Holz	
***		A/WB	Blanc*	Weiss*	
***			Bois	Uni-Holz	
***		A/B	Blanc*	Weiss*	

N° ARTICLE ARTIKEL-NR.	ÉP (MM) D (MM)	TYPE TYP	COULEUR	FARBE	CHF/M2 CHF/M2
***			Bois	Uni-Holz	
***	27	A/A	Blanc*	Weiss*	
***			Bois	Uni-Holz	
***		A/IW	Blanc*	Weiss*	
***			Bois	Uni-Holz	
***		A/WB	Blanc*	Weiss*	
***			Bois	Uni-Holz	
***		A/B	Blanc*	Weiss*	
***			Bois	Uni-Holz	
***	32	A/A	Blanc*	Weiss*	
***			Bois	Uni-Holz	
***		A/IW	Blanc*	Weiss*	
***			Bois	Uni-Holz	
***		A/WB	Blanc*	Weiss*	
***			Bois	Uni-Holz	
***		A/B	Blanc*	Weiss*	
***			Bois	Uni-Holz	
***	42	A/A	Blanc*	Weiss*	
***			Bois	Uni-Holz	
***		A/IW	Blanc*	Weiss*	
***			Bois	Uni-Holz	
***		A/WB	Blanc*	Weiss*	
***			Bois	Uni-Holz	
***		A/B	Blanc*	Weiss*	
***			Bois	Uni-Holz	

* Argolite blanc (décor 217/306/377).

** dim. 260/130 mm (autres formats sur demande).

A/A 2 faces 1ère qualité.

A/W 1 face 1ère qualité, dos compensation blanche 901 SM.

A/WB 1 face 1ère qualité, dos compensation blanche 905.

A/B 1 face 1ère qualité, dos panneau déclassé 903.

* Argolite weiss (Dekor 217/306/377).

** Dim. 260/130 mm (weitere Formate auf Anfrage).

A/A Beidseitig 1. Qualität.

A/W Vorderseite 1. Qualität, Rückseite Gegenzug weiss 901 SM.

A/WB Vorderseite 1. Qualität, Rückseite Gegenzug weiss blind 905.

A/B Vorderseite 1. Qualität Rückseite Gegenzug blind 903.

Majoration pour des exécutions spéciales Argoplax

Zuschläge für Argoplax Spezialausführungen

N° ARTICLE ARTIKEL-NR.	SURFACES	OBERFLÄCHEN	CHF/M2 par côté CHF/M2 pro Seite
***	HPL-épaisseur 1.3 mm	HPL-Dicke 1.3 mm	
***	Surfaces FA, SH, GS, MD	Oberflächen FA, SH, GS, MD	
***	Surfaces PI, TX, RK	Oberflächen PI, TX, RK	
***	Brillant avec film de protection	Oberfläche HG mit Schutzfilm	

Bandes de chants

Sur base HPL Standard.

Ép. 9mm, toutes surfaces et toutes couleurs.

Kanten

Aus HPL Standard.

D=9mm, alle Oberflächen und alle Farben.

N° ARTICLE ARTIKEL-NR.	LARG (MM) B (MM)	QUANTITÉ MINIMUM PAR MÈTRE LINÉAIRE* MINDESTBESTELLMENGE PRO FARBE IN LAUFMETER*			CHF/M1 CHF/M1
		LONGUEUR 2.16 m1 LÄNGE 2.16 m1	LONGUEUR 2.60 m1 LÄNGE 2.60 m1	LONGUEUR 3.30 m1 LÄNGE 3.30 m1	
***	19	82	140	178	
***	21	75	130	165	
***	23	71	119	151	
***	25	67	112	142	
***	27	62	104	132	

* Correspond à ce qui peut être coupé dans un panneau Argolite:
216/93 cm, 260/130 cm, 330/130 cm.

* Zuschnitt aus einer ganzen Platte 216/93 cm, 260/130 cm,
330/130 cm.

HPL coloré dans toute son épaisseur

Toutes les surfaces, une face poncée.

HPL durchgefärbt

Alle Oberflächen, eine Seite geschliffen.

N° ARTICLE ARTIKEL-NR.	ÉP (MM) D (MM)	COULEUR	FARBE	CHF/M2 CHF/M2
***	1	Blanc*	Weiss*	
***		Uni*	Uni*	
***	2	Blanc*	Weiss*	
***		Uni*	Uni*	

Panneau POLYREY HPL

Formats: 215/97, 245/124, 307/124, 307/132 cm, épaisseur 0.8 mm.

Qualité: Standard et Postforming.

POLYREY HPL Tafeln

Formate: 215/97, 245/124, 307/124, 307/132 cm, Dicke: 0.8 mm.

Qualität: Standard und Postforming.

N° ARTICLE ARTIKEL-NR.	TYPE TYP	DÉSIGNATION	BEZEICHNUNG	CHF/M2 CHF/M2
***	Classique	Collection Uni, Fini A, Surf	Kollektion Uni, Fini A, Surf	
***	Tendance	Collection Uni, Fini A, Surf, Grain	Kollektion Uni, Fini A, Surf, Grain	
***	Tendance	Collection Uni, Extramat, Roche, Alliage, Legno, Epimat, Bubbles	Kollektion Uni, Extramat, Roche, Alliage, Legno, Epimat, Bubbles	
***	Tendance	Collection Uni, BriHG 1 mm, film de protection inclus	Kollektion Uni, BriHG 1 mm, film de protection inclus	
***	Classique	Imprimé (bois et fantaisie), Fini A, Surf	Bedruckte Dekore (Holz und Fantasie), Fini A, Surf	
***	Tendance	Imprimé (bois et fantaisie), Fini A, Surf, Grain	Bedruckte Dekore (Holz und Fantasie), Fini A, Surf, Grain	
***	Tendance	Imprimé (bois et fantaisie), film de protection inclus	Bedruckte Dekore (Holz und Fantasie), film de protection inclus	
***	Tendance	Imprimé (bois et fantaisie), Extramat, Roche, Alliage, Legno, Epimat, Bubbles	Bedruckte Dekore (Holz und Fantasie), Extramat, Roche, Alliage, Legno, Epimat, Bubbles	
***	Tendance	Imprimé (bois et fantaisie), BriHG 1 mm, film de protection inclus	Bedruckte Dekore (Holz und Fantasie), BriHG 1 mm, film de protection inclus	

Panneaux ARGOLITE

ARGOLITE Tafeln

02.B12

POLYREY HPL-Compensation

POLYREY-Gegenzug

N° ARTICLE ARTIKEL-NR.	TYPE TYP	DÉSIGNATION	BEZEICHNUNG	CHF/M2 CHF/M2
***	B-999	Blanc fini Lisse (standard) 0.8 mm/1 mm	Weiss, glatt (Standard) 0.8 mm/1 mm	

Majoration - POLYREY HPL

POLYREY-Zuschläge

N° ARTICLE ARTIKEL-NR.	DÉSIGNATION	BEZEICHNUNG	CHF/M2 CHF/M2
***	Film de protection	Schutzfilm	
***	Ignifuge	Schwer entflammbar	sur demande auf Anfrage

Panneau mélaminé PANOPREY

Format: 280/207 cm, Qualité: Standard.

Quantité minimum: 4 pièces identiques, panneaux en stock.

PANOPREY Melamin Tafeln

Formate 280/207 cm, Qualität: Standard.

Mindestmenge: 4 identische Platten, ausser Lagerware 1 Platte.

N° ARTICLE ARTIKEL-NR.	ÉP (MM) D (MM)	DÉSIGNATION	BEZEICHNUNG	CHF/M2 CHF/M2
***	8	Fini A, Grain	Fini A, Grain	
***	8	Extrammat, Legno, Epimat	Extrammat, Legno, Epimat	
***	12	Fini A, Grain	Fini A, Grain	
***	12	Extrammat, Legno, Epimat	Extrammat, Legno, Epimat	
***	16	Fini A, Grain	Fini A, Grain	
***	16	Extrammat, Legno, Epimat	Extrammat, Legno, Epimat	
***	19	Fini A, Grain	Fini A, Grain	
***	19	Extrammat, Legno, Epimat	Extrammat, Legno, Epimat	
***	19	BRI film de protection incl.	BRI inkl. Schutzfilm	
***	25	Fini A, Grain	Fini A, Grain	
***	25	Extrammat, Legno, Epimat	Extrammat, Legno, Epimat	
***	30	Fini A, Grain	Fini A, Grain	
***	30	Extrammat, Legno, Epimat	Extrammat, Legno, Epimat	

Majoration - PANOPREY

PANOPREY-Zuschläge

N° ARTICLE ARTIKEL-NR.	DÉSIGNATION	BEZEICHNUNG	CHF/M2 CHF/M2
***	Film de protection 2 faces	Schutzfilm 2 Seiten	
***	Ignifuge/hydrofuge	Schwer entflammbar/feuchtfest	sur demande auf Anfrage

Panneau REYSIPUR - COMPACT (noyau noir/
schwarz)

Formats: 215/97 et 307/124 cm, Qualité: Standard avec film de protection.

Quantité minimum: 2 pièces identiques.

REYSIPUR Tafeln - KOMPAKT (Kern schwarz)

Formate: 215/97 et 307/124 cm, Qualité: Standard mit Schutzfilm.

Mindestmenge: 2 identische Platten.

N° ARTICLE ARTIKEL-NR.	ÉP (MM) D (MM)	CHF/M2 CHF/M2
***	4	
***	6	
***	8	
***	10	
***	12.5	

Majoration - REYSIPUR - COMPACT

REYSIPUR - COMPACT-Zuschläge

N° ARTICLE ARTIKEL-NR.	DÉSIGNATION	BEZEICHNUNG	CHF/M2 CHF/M2
***	Ignifuge	Schwer entflammbar	sur demande auf Anfrage

Panneau POLYSPAN

Panneau aggloméré recouvert sur les deux faces HPL.

Formats: 215/97, 245/124, 307/124, 307/132 cm.

Surfaces: Fini A (FA), Surf, Grain.

POLYSPAN Tafeln

Beidseitig mit HPL belegte Spanplatte.

Formate: 215/97, 245/124, 307/124, 307/132 cm.

Oberflächen: Fini A (A), Surf, Grain.

N° ARTICLE ARTIKEL-NR.	ÉP (MM) D (MM)	TYPE TYP	CHF/M2 CHF/M2
***	14.6	A/A	
***		A/IW	
***	17.6	A/A	
***		A/IW	
***	20.6	A/A	
***		A/IW	
***	23.6	A/A	
***		A/IW	
***	26.6	A/A	
***		A/IW	
***	31.6	A/A	
***		A/IW	
***	41.6	A/A	
***		A/IW	

A/A 2 faces 1ère qualité même surface.

A/W 1 face 1ère qualité, dos compensation B-999 fini lisse.

A/A Beidseitig 1. Qualität.

A/W Vorderseite 1. Qualität, Rückseite Gegenzug B-999 Fini Lisse.

Majoration par face - POLYSPAN

POLYSPAN-Zuschläge pro Seite

N° ARTICLE ARTIKEL-NR.	DÉSIGNATION	BEZEICHNUNG	CHF/M2 CHF/M2
***	Film de protection	Schutzfilm	
***	Autres surfaces sur demande	Andere Oberflächen	sur demande auf Anfrage

PUR METAL

Format 244/122 cm.

Épaisseur: 0.8 mm ou 0.9 mm, Qualité: ignifuge, film de protection inclus.

PUR METAL

Formate 244/122 cm.

Dicke: 0.8 mm oder 0.9 mm, Qualität: Schwer entflammbar, mit Schutzfilm.

N° ARTICLE ARTIKEL-NR.	TYPE TYP	DÉSIGNATION	BEZEICHNUNG	CHF/M2 CHF/M2
***	A-105	Alu Brossé (aussi 305/122 cm)	Alu Brossé (auch 305/122 cm)	
***		Autres décors	Andere Dekore	

Panneaux ARGOLITE

ARGOLITE Tafeln

02.B12

PUR METAL-Compensation

PUR METAL-Ausgleich

N° ARTICLE ARTIKEL-NR.	TYPE TYP	DÉSIGNATION	BEZEICHNUNG	CHF/M2 CHF/M2
***	Z-091	Fini Lisse (standard) 1 mm	Fini Lisse (standard) 1 mm	

Panneau POLYFORM-Plan de travail

Épaisseur: 38 mm, Rayon 5 mm.

Qualité: Support hydrofuge PEFC .

3 m1 band de chant HPL inclus.

POLYFORM-Tafeln-Arbeitsplan

Dicke 38mm, Radius 5 mm.

Qualität: Feuchtfestverleimter Träger.

3 m1 HPL-Kante inklusive.

N° ARTICLE ARTIKEL-NR.	DÉSIGNATION	BEZEICHNUNG	FORMATS (CM) FORMATE (CM)	CHF/M1 CHF/M1
***	1 rive postformée	1 Seite Postforming	205/65, 307/65, 412/65	
***	2 rives postformées	2 Seiten Postforming	412/90	

Panneau MONOCHROM

HPL teinté dans la masse, film de protection inclus.

Format 307/132 cm, Épaisseur 1.2 mm.

MONOCHROM Tafeln

HPL durchgefärbt, inkl. Schutzfilm.

Formate 307/132 cm, Dicke: 1.2 mm.

N° ARTICLE ARTIKEL-NR.	TYPE	TYP	SURFACES	OBERFLÄCHEN	CHF/M2 CHF/M2
***	B-170 Noyau blanc	B-170 Kernweiss	Fini A	Fini A	
***			Roche, Epimat, Alliage; Legno, BriHG	Roche, Epimat, Alliage; Legno, BriHG	
***	B-105 noyau noir/ schwarz	N-105 Kernschwarz	Fini A	Fini A	
***			Roche, Epimat, Alliage; Legno, BriHG	Roche, Epimat, Alliage; Legno, BriHG	

MONOCHROM-Compensation

MONOCHROM-Ausgleich

N° ARTICLE ARTIKEL-NR.	TYPE TYP	DÉSIGNATION	BEZEICHNUNG	CHF/M2 CHF/M2
***	Z-092	Fini poncé (standard)	Fini, geschliffen (Standard)	

Panneau MONOCHROM POSTFORMING

HPL teinté dans la masse, film de protection inclus.

Format 307/132 cm.

MONOCHROM POSTFORMING Tafeln

HPL durchgefärbt, inkl. Schutzfilm.

Formate 307/132 cm.

N° ARTICLE ARTIKEL-NR.	TYPE TYP	SURFACES	OBERFLÄCHEN	CHF/M2 CHF/M2
***	B-170	Noyau blanc, Fini A	Weiss, Fini A	

Panneau MONOCHROM COMPACT

Compact teinté dans la masse, film de protection inclus.

Qualité: B-170 Noyau blanc, ignifuge, N-105 noyau noir/ schwarz, Standard.

Format 307/132 cm.

N° ARTICLE ARTIKEL-NR.	ÉP (MM) D (MM)	TYPE TYP	DÉSIGNATION BEZEICHNUNG	CHF/M2 CHF/M2
***	8	B-170	Fini A (aussi 260/205 cm)	
***	10	B-170	Fini A (aussi 260/205 cm)	
***		N-105	Fini A	
***		B-170 / N-105	BriHG, Roche	
***	12.5	B-170	Fini A (aussi 260/205 cm)	
***		N-105	Fini A	
***		B-170 / N-105	BriHG, Roche	

MONOCHROM KOMPAKT Tafeln

Kompakt durchgefärbt, inkl. Schutzfilm.

Qualität: B-170, weiss, schwer entflammbar, N-105 schwarz, Standard.

Format 307/132 cm.

FACADES/COMPACT EXTÉRIEUR

Couleurs: Collection façades, Qualité: Standard avec film de protection, noyau brun/ dunkelbraun.

Quantité minimum: 2 pièces identiques.

Fini A

N° ARTICLE ARTIKEL-NR.	ÉP (MM) D (MM)	FORMAT (CM) FORMATE (CM)	CHF/M2 CHF/M2
***	6	260/185, 307/124, 366/151	
***	8	260/185, 307/124, 366/151	
***	10	260/185, 307/124, 366/151	

FACADES/KOMPAKT AUSSEN

Farben: Kollektion Façades, Qualité: Standard mit Schutzfilm, dunkelbraun.

Mindestmenge: 2 identische Platten.

Fini A

FACADES/COMPACT EXTÉRIEUR-Majorations

N° ARTICLE ARTIKEL-NR.	DÉSIGNATION	BEZEICHNUNG	CHF/M2 CHF/M2
***	Ignifuge	Schwer entflammbar	sur demande auf Anfrage

FACADES/KOMPAKT AUSSEN-Zuschläge

Bandes de chant

Kanten

02.B13

Véribois Pré-encollé

Véribois, selbstklebend

N° ARTICLE ARTIKEL-NR.	ESSENCE	ART	LARG (MM) B (MM)	LONG RLX (M1) L ROL. (M1)	CHF/RLX CHF/ROL.
1 1009 3041	Mélèze	Lärche	24	50	61.00
1 1009 3067	Epicéa poncé	Fichte geschliffen	24	50	48.00
1 1009 3066	Chêne Euro poncé	Eiche Europäisch geschliffen	24	50	42.00

Véribois Non-encollé

Véribois, nicht selbstklebend

N° ARTICLE ARTIKEL-NR.	ESSENCE	ART	LARG (MM) B (MM)	LONG RLX (M1) L ROL. (M1)	CHF/RLX CHF/ROL.
1 1009 3060	Epicéa poncé	Fichte geschliffen	24	100	57.00
1 1009 3037	Mélèze poncé	Lärche geschliffen	24	100	78.00
1 1009 3040	Chêne Euro poncé	Eiche Europäisch geschliffen	24	100	45.00

Bande de chant ABS

ABS-Kanten

N° ARTICLE ARTIKEL-NR.	ESSENCE	ART	ÉP (MM) D (MM)	LARG (MM) B (MM)	LONG RLX (M1) L ROL. (M1)	CHF/RLX CHF/ROL.
1 1009 3052	Epicéa argenté 7P.F7815 sans colle	Silberfichte 7P.F7815 ohne Kleber	2	23	75	116.25
1 1009 3054	Blanc perlé 0.90 sans colle	Perlweiss 0.90 ohne Kleber	1	23	60	54.00
1 1009 3055	Blanc perlé 0.90 sans colle	Perlweiss 0.90 ohne Kleber	2	23	60	67.80
1 1009 3056	Blanc perlé 0.90 sans colle	Perlweiss 0.90 ohne Kleber	1	23	120	84.00
1 1009 3057	Blanc perlé 0.90 sans colle	Perlweiss 0.90 ohne Kleber	2	23	120	108.00
1 1009 3033	0.73 (U164, Anthracite)	0.73 (U164, Anthrazit)	1	23	60	54.00
1 1009 3034	0.73 (U164, Anthracite)	0.73 (U164, Anthrazit)	2	23	60	67.80
1 1009 3031	0.78 (U112, Gris)	0.78 (U112, Grau)	1	23	60	54.00
1 1009 3032	0.78 (U112, Gris)	0.78 (U112, Grau)	2	23	60	67.80
1 1009 3039	0.88 (U190, Noir)	0.88 (U190, Schwarz)	2	23	60	67.80

Kronospan Bande de chant ABS

Kronospan ABS-Kanten

N° ARTICLE ARTIKEL-NR.	ESSENCE	ART	ÉP (MM) D (MM)	LARG (MM) B (MM)	LONG RLX (M1) L ROL. (M1)	CHF/RLX CHF/ROL.
***	Blanc & Uni intérieur (pré-encollé)	Weiss & Korpus Uni (selbstklebend)	1	23	100	90.00
***	Blanc & Uni intérieur (sans colle)	Weiss & Korpus Uni (ohne Kleber)	1	23	100	90.00
***	Uni, Décors bois, Fantaisie & Trend (pré-encollé)	Uni, Holzdecors, Fantaisie & Trend (selbstklebend)	1	23	100	90.00
***	Uni, Décors bois, Fantaisie & Trend (sans colle)	Uni, Holzdecors, Fantaisie & Trend (ohne Kleber)	1	23	100	90.00
***	Métallique (pré-encollé)	Metallic (selbstklebend)	1	23	100	90.00
***	Métallique (pré-encollé)	Metallic (vorgeklebt)	1	23	100	90.00

Panneau de porte VS-Nova

Platte für VS Nova Türe



N° ARTICLE ARTIKEL-NR.	DÉSIGNATION	BEZEICHNUNG	ÉP (MM) D (MM)	DIM (CM) DIM (CM)	CHF/M2 CHF/M2
6083 3265	Epicéa	Fichte	41.4	205/65	157.00
6083 3270	Epicéa	Fichte	41.4	205/70	157.00
6083 3275	Epicéa	Fichte	41.4	205/75	157.00
6083 3280	Epicéa	Fichte	41.4	205/80	157.00
6083 3285	Epicéa	Fichte	41.4	205/85	157.00
6083 3190	Epicéa	Fichte	41.4	205/90	157.00
6083 3295	Epicéa	Fichte	41.4	205/95	157.00
6083 3297	Epicéa	Fichte	41.4	205/100	157.00
6083 3298	Epicéa	Fichte	41.4	205/105	157.00
6083 3365	Epicéa	Fichte	41.4	210/65	157.00
6083 3370	Epicéa	Fichte	41.4	210/70	157.00
6083 3375	Epicéa	Fichte	41.4	210/75	157.00
6083 3380	Epicéa	Fichte	41.4	210/80	157.00
6083 3385	Epicéa	Fichte	41.4	210/85	157.00
6083 3390	Epicéa	Fichte	41.4	210/90	157.00
6083 3395	Epicéa	Fichte	41.4	210/95	157.00
6083 1265	Fibre	Fiber	39.6	205/65	69.00
6083 1270	Fibre	Fiber	39.6	205/70	69.00
6083 1275	Fibre	Fiber	39.6	205/75	69.00
6083 1280	Fibre	Fiber	39.6	205/80	69.00
6083 1285	Fibre	Fiber	39.6	205/85	69.00
6083 1290	Fibre	Fiber	39.6	205/90	69.00
6083 1295	Fibre	Fiber	39.6	205/95	69.00
6083 1365	Fibre	Fiber	39.6	210/65	69.00
6083 1370	Fibre	Fiber	39.6	210/70	69.00
6083 1375	Fibre	Fiber	39.6	210/75	69.00
6083 1380	Fibre	Fiber	39.6	210/80	69.00
6083 1390	Fibre	Fiber	39.6	210/90	69.00
6083 1395	Fibre	Fiber	39.6	210/95	69.00



BRUNEX®
LA PORTE SUISSE

LIGNE PUR DE BRUNEX® 



NOUVEAU : LIGNE PUR DE BRUNEX®

**OPTEZ POUR DAVANTAGE
DE DÉVELOPPEMENT
DURABLE.**

BRUNEX® conçoit et fabrique des portes suisses depuis plus de 60 ans. En tant qu'entreprise innovante, nous misons sur des produits de qualité offrant une grande durée de vie. Contribuer à la santé et créer un climat de bien-être sont deux éléments essentiels de cette mission.

Ainsi, BRUNEX® franchit maintenant une nouvelle étape en matière de développement durable : la nouvelle ligne PUR allie la qualité suisse proposée par le leader du marché à une décision clairement favorable à l'environnement. Avec vos clients, profitez de ces avantages uniques tout en faisant passer un message clair.

En effet, la nouvelle ligne PUR de BRUNEX® est exclusivement réalisée à partir d'essences certifiées FSC® provenant d'exploitations forestières durables, et de colles exemptes de formaldéhydes.

 Les portes de la ligne PUR de BRUNEX® sont disponibles en version à 1 et 2 vantaux, au choix avec protection incendie EI30 et cadre applique ou entre embrasure BRUNEX® de la gamme COMBIModul.



Le marcus de la
gestion forestière
responsable

TÜRENFABRIK BRUNEGG AG

Kirchstrasse 3
5505 Brunegg
Schweiz

Téléphone +41 (0) 62 887 30 50
Téléfax +41 (0) 62 887 30 60
E-mail verkauf@brunex.ch

Rue de Vevey 218
1630 Bulle
Suisse romande

Téléphone +41 (0) 26 913 03 20
Téléfax +41 (0) 26 913 03 29
E-mail verkauf@brunex.ch



Portes Brunex Compact

Brunex Kompakttüren

02.C2

Porte Compact

T30/EI30

Kompakttür

T30/EI30



N° ARTICLE ARTIKEL-NR.	TYPE	TYP	ÉP (MM) D (MM)	DIM (CM) DIM (CM)	CHF/M2 CHF/M2
6080 8215	Prestige coupe-feu (uniquement avec plaquette)	Prestige Brandschutz (nur mit Plättchen)	51	205/85	207.00
6080 8210	Prestige coupe-feu (uniquement avec plaquette)	Prestige Brandschutz (nur mit Plättchen)	51	205/95	207.00
6080 8217	Prestige coupe-feu (uniquement avec plaquette)	Prestige Brandschutz (nur mit Plättchen)	51	210/85	207.00
6080 8212	Prestige coupe-feu (uniquement avec plaquette)	Prestige Brandschutz (nur mit Plättchen)	51	210/95	207.00
6080 8300	Maxima coupe-feu (uniquement avec plaquette)	Maxima Brandschutz (nur mit Plättchen)	44.6	205/80	149.00
6080 8302	Maxima coupe-feu (uniquement avec plaquette)	Maxima Brandschutz (nur mit Plättchen)	44.6	205/85	149.00
6080 8304	Maxima coupe-feu (uniquement avec plaquette)	Maxima Brandschutz (nur mit Plättchen)	44.6	205/90	149.00
1 1006 0000	Maxima coupe-feu (uniquement avec plaquette)	Maxima Brandschutz (nur mit Plättchen)	44.6	205/95	149.00

Plaquette Brunex® T30/EI30

Plättchen Brunex® T30/EI30

N° ARTICLE ARTIKEL-NR.	DÉSIGNATION BEZEICHNUNG	BEZEICHNUNG	CHF/PCE CHF/STK.
6082 4004	AEAI n° 15549	AEAI n° 15549	29.00

Eléments Brunex Combi-Modul T30/EI30

Brunex CombiModul

02.C2

Porte Compact T30/EI30

Kompakttür T30/EI30

N° ARTICLE ARTIKEL-NR.	DÉSIGNATION	BEZEICHNUNG	ÉP (MM) D (MM)	DIM (CM) DIM (CM)	CHF/PCE CHF/STK.
1 1002 1394	Maxima coupe-feu (porte intérieure) Fiche "D"	Maxima Brandschutz (Innentür) "D"	44.6	206.5/84.6	444.00
1 1002 1395	Maxima coupe-feu (porte intérieure) Fiche "G"	Maxima Brandschutz (Innentür) "G"	44.6	206.5/84.6	444.00
1 1002 1390	CombiModul cadre, applique brut, s/ traverse inférieure, Fiche "D" épiceá	CombiModul Rahmen als Fichte, Blendrahmen, Rohfichte, Band rechts, mit Schwellenholz aus Eiche	55	205/80	232.00
1 1002 1392	CombiModul cadre, applique brut, s/ traverse inférieure, Fiche "G" épiceá	CombiModul Rahmen als Fichte, Blendrahmen, Rohfichte, Band rechts, mit Schwellenholz aus Eiche	55	205/80	232.00

Sol stratifié

Laminatfussboden



N° ARTICLE ARTIKEL-NR.	DÉSIGNATION BEZEICHNUNG	ÉP (MM) D (MM)	DIM (CM) DIM (CM)	PCE/PAQ STK/PAK	PAQ/PAL PAK/PAL	KG/PAQ KG/PAK	CHF/M2 CHF/M2
***	GRAND SELECTION Origin AC 5 / Kl. 33 / Fold-Down	14	2025/244	3	45	19	47.00
***	GRAND SELECTION EVOLUTION AC 5 / Kl. 33 / Pearl	14	1380/191	4	68	15	38.00
***	GRAND SELECTION PURE AC 5 / Kl. 33 / Fold-Down	12	1380/193	5	40	16	34.80
***	SWISS GIANT AC 5 / Kl. 33 / Fold-Down	12	2025/244	3	48	16	35.00
***	SWISS SOLID CHROME AC 5 / Kl. 33 / Fold-Down	12	1380/193	5	60	16	32.50
***	SWISS Solid AC 5 / Kl. 33 / Fold-Down	12	1380/193	5	60	16	30.00
***	SWISS AQUASTOP AC 5 / Kl. 33 / Pearl	12	1380/191	5	60	16	32.00
***	SWISS LIFESTYLE AC 4 / Kl. 32 / Fold-Down	10	1380/193	7	56	16	28.50
***	SWISS Liberty V4 AC 5 / Kl. 33 / Pearl	8	1380/191	8	56	15	29.50
***	SWISS SYNC CHROME AC 4 / Kl. 32 / Fold-Down	8	1380/193	8	56	15	24.70
***	SWISS Mega V5 AC 5 / Kl.33 / Pearl	8	1380/396	4	58	16	29.00
***	SWISS NOBLESSE V4 WIDE AC 4 / Kl. 32 / Fold-Down	8	1380/244	6	60	14.55	26.50
***	SWISS NOBLESSE V4 AC 4 / Kl. 32 / Fold-Down	8	1380/193	8	56	15	25.40
***	SWISS NOBLESSE AC 4 / Kl. 32 / A2A	8	1380/193	8	56	15	22.10
***	SWISS PRESTIGE AC 3 / Kl. 31 / A2A	7	1380/193	9	60	15	sur demande auf Anfrage

+ CHF 0.50 / m2 pour protection du brevet

+ CHF 0.50 / m2 für Schutzzertifikat

Plinthes

Sockelleisten

N° ARTICLE ARTIKEL-NR.	DÉSIGNATION BEZEICHNUNG	ÉP (MM) D (MM)	DIM (CM) DIM (CM)	PCE/PAQ STK/PAK	CHF/M1 CHF/M1
***	Swissfloor	16	2800/60	10*	3.90
***	Grand Selection	14	2400/70	10*	3.90

* Livrable uniquement par paquet complet

Nur als Komplettpaket erhältlich

Sous-couche multifonctionnelle

Multifunktionale Bodenunterlage

N° ARTICLE ARTIKEL-NR.	DÉSIGNATION BEZEICHNUNG	LONG (M1) L (M1)	LARG (M1) B (M1)	ÉP (MM) D (MM)	CHF/M2 CHF/M2
1375 5001	Provent	20	1.0	3.0	2.70

Lame pour terrasses FOREXIA ATMOSPHERE

Extrudé plein avec couche de polymère, brossé.

Terrassendielen FOREXIA ATMOSPHERE

Vollprofil mit Polymerschicht, gebürstet.

N° ARTICLE ARTIKEL-NR.	COULEUR	FARBE	DIM (MM) DIM (MM)	KG/M2 KG/M2	CHF/M2 CHF/M2
1173936	Brun Sao Paulo	Sao Paulo braun	4000/138/23	25.36	134.20
1173937	Brun Sao Paulo	Sao Paulo braun	6000/138/23	25.36	134.20
1208118	Brun Sao Paulo	Sao Paulo braun	4000/180/23	25.36	145.60
1173938	Brun Lima	Lima braun	4000/138/23	25.36	134.20
1173939	Brun Lima	Lima braun	6000/138/23	25.36	134.20
1208116	Brun Lima	Lima braun	4000/180/23	25.36	145.60
1208114	Brun Rio	Rio braun	4000/138/23	25.36	134.20
1208115	Brun Rio	Rio braun	6000/138/23	25.36	134.20
1208117	Brun Rio	Rio braun	4000/180/23	25.36	145.60
1173940	Gris Cayenne	Cayenne grau	4000/138/23	25.36	134.20
1173941	Gris Cayenne	Cayenne grau	6000/138/23	25.36	134.20
1208119	Gris Cayenne	Cayenne grau	4000/180/23	25.36	145.60
1173942	Gris Ushuaia	Ushuaia grau	4000/138/23	25.36	134.20
1173943	Gris Ushuaia	Ushuaia grau	6000/138/23	25.36	134.20
1208120	Gris Ushuaia	Ushuaia grau	4000/180/23	25.36	145.60
1173944	Gris Bélem	Bélem grau	4000/138/23	25.36	134.20
1173945	Gris Bélem	Bélem grau	6000/138/23	25.36	134.20
1208121	Gris Bélem	Bélem grau	4000/180/23	25.36	145.60

Élégance et atmosphère, quantité moyenne de matériel au m2 (valeur de référence)

Élégance und atmosphère durchschnittlicher verbrauch pro m2 (Richtwert)

		138/23 MM	180/23 MM
Profil de sol	Bodenprofil	7.3 M1	25.6 M1
Sous-construction	Unterkonstruktion	3 M1	3 M1
Clip inox	Inox clip	18 pce/stk.	14 pce/stk.

Sous-construction Forexia Élégance et Atmosphère**Unterkonstruktion Forexia Élégance und Atmosphère**

N° ARTICLE ARTIKEL-NR.	DIM (MM) DIM (MM)	CHF/M1 CHF/M1
6010 7200	4000/50/50	9.60

Sous-construction alu Forexia Élégance et Atmosphère**Unterkonstruktion Alu Forexia Élégance und Atmosphère**

N° ARTICLE ARTIKEL-NR.	DIM (MM) DIM (MM)	CHF/M1 CHF/M1
1208122	4000/76/47	16.80

Lame pour terrasses FOREXIA ÉLÉGANCE

Extrudé plein élégance rainurée.

N° ARTICLE ARTIKEL-NR.	COULEUR	FARBE	DIM (MM) DIM (MM)	CHF/M2 CHF/M2
1 1002 1702	Brun colorado	Colorado braun	4000/138/23	99.80
1 1002 1703	Brun colorado	Colorado braun	6000/138/23	99.80
1 1002 1705	Gris	Grau	4000/138/23	99.80
1 1002 1706	Gris	Grau	6000/138/23	99.80
6010 7006	Brun exotique	Exotic braun	4000/138/23	99.80
6010 7510	Brun exotique	Exotic braun	6000/138/23	99.80
1 1002 1711	Anthracite	Anthrazit	4000/138/23	99.80
6010 7004	Anthracite	Anthrazit	6000/138/23	99.80
1 1002 1713	Anthracite	Anthrazit	4000/180/23	99.80

Terrassendielen FOREXIA ÉLÉGANCE

Vollprofil Élégance gerillt.

Lame pour terrasses FOREXIA ÉLÉGANCE

Extrudé plein élégance lisse.

N° ARTICLE ARTIKEL-NR.	COULEUR	FARBE	DIM (MM) DIM (MM)	CHF/M2 CHF/M2
1 1002 1714	Brun colorado	Colorado braun	4000/138/23	99.80
6010 7509	Brun colorado	Colorado braun	6000/138/23	99.80
1 1002 1716	Brun colorado	Colorado braun	4000/180/23	99.80
6010 7003	Gris	Grau	4000/138/23	99.80
6010 7512	Gris	Grau	6000/138/23	99.80
1 1002 1719	Gris	Grau	4000/180/23	99.80
1 1002 1720	Brun exotique	Exotic braun	4000/138/23	99.80
1 1002 1721	Brun exotique	Exotic braun	6000/138/23	99.80
1 1002 1722	Brun exotique	Exotic braun	4000/180/23	99.80
1 1002 1723	Anthracite	Anthrazit	4000/138/23	99.80
6010 7511	Anthracite	Anthrazit	6000/138/23	99.80
1 1002 1725	Anthracite	Anthrazit	4000/180/23	99.80

Terrassendielen FOREXIA ÉLÉGANCE

Vollprofil Élégance glatt..

Lame pour terrasses FOREXIA ÉLÉGANCE

Extrudé plein élégance structurée.

N° ARTICLE ARTIKEL-NR.	COULEUR	FARBE	DIM (MM) DIM (MM)	CHF/M2 CHF/M2
1 1002 1726	Brun colorado	Colorado braun	4000/138/23	99.80
6010 7001	Brun colorado	Colorado braun	6000/138/23	99.80
1 1002 1728	Brun colorado	Colorado braun	4000/180/23	99.80
1 1002 1729	Gris	Grau	4000/138/23	99.80
1 1002 1730	Gris	Grau	6000/138/23	99.80
1 1002 1731	Gris	Grau	4000/180/23	99.80
1 1002 1732	Brun exotique	Exotic braun	4000/138/23	99.80
1 1002 1733	Brun exotique	Exotic braun	6000/138/23	99.80
1 1002 1734	Brun exotique	Exotic braun	4000/180/23	99.80
1 1002 1735	Anthracite	Anthrazit	4000/138/23	99.80
1 1202 1736	Anthracite	Anthrazit	6000/138/23	99.80
1 1002 1737	Anthracite	Anthrazit	4000/180/23	99.80

Terrassendielen FOREXIA ÉLÉGANCE

Vollprofil Élégance strukturiert..

Profil de finition Forexia Élégance et Atmosphère

Abschlussprofil Forexia Élégance und Atmosphère

N° ARTICLE ARTIKEL-NR.	COULEUR	FARBE	DIM (MM) DIM (MM)	CHF/M1 CHF/M1
6010 7100	Élégance gris	Élégance grau	2000/70/20	9.00
1 1002 1740	Élégance anthracite	Élégance anthrazit	2000/70/20	9.00
6010 7102	Élégance brun colorado	Élégance colorado braun	2000/70/20	9.00
1 1002 1742	Élégance brun exotique	Élégance exotic braun	2000/70/20	9.00
1174078	Atmosphère Sao paulo brun	Atmosphère Sao Paulo braun	2000/70/20	14.10
1174079	Atmosphère Lima brun	Atmosphère Lima braun	2000/70/20	14.10
1174080	Atmosphère Cayenne gris	Atmosphère Cayenne grau	2000/70/20	14.10
1175455	Atmosphère Ushuaïa gris	Atmosphère Ushuaïa grau	2000/70/20	14.10
1175456	Atmosphère Bélem gris	Atmosphère Bélem grau	2000/70/20	14.10
1208123	Atmosphère Rio brun	Atmosphère Rio braun	2000/70/20	14.10

Profil de finition alu Forexia Élégance et Atmosphère

Abschlussprofil Aluminium Forexia Élégance und Atmosphère

N° ARTICLE ARTIKEL-NR.	DIM (MM) DIM (MM)	CHF/M1 CHF/M1
1175457	2000/71/37	17.00

Insert antidérapant alu Forexia Élégance et Atmosphère

Anti-Slip-Profil Alu Forexia Élégance und Atmosphère

N° ARTICLE ARTIKEL-NR.	DIM (MM) DIM (MM)	CHF/M1 CHF/M1
1208125	2000/45/24	90.40

LED Terrasse (sans alimentation) Forexia Élégance et Atmosphère

LED Lichtleiste (ohne Trafo) Forexia Élégance und Atmosphère

N° ARTICLE ARTIKEL-NR.	DIM (MM) DIM (MM)	CHF/PCE CHF/STK.
1208126	2000/50/23	145.70

Transfo (alimentation LED 3 prises) Forexia Élégance et Atmosphère

Trafo (Transformator für bis zu 3 LED's) Forexia Élégance und Atmosphère

N° ARTICLE ARTIKEL-NR.	CHF/PCE CHF/STK.
1208127	64.30

Balises de sol autonome Ø 34mm Forexia Élégance et Atmosphère

Solar LED Ø 34mm Forexia Élégance und Atmosphère

N° ARTICLE ARTIKEL-NR.	PCE/BTE STK./PAQ	CHF/BTE CHF/PAQ
1208128	4	141.60

Clip inox Forexia Élégance et Atmosphère

Inox Clip Forexia Élégance und Atmosphère

N° ARTICLE ARTIKEL-NR.	PCE/SAC STK./SA.	CHF/SAC CHF/SA.
6001 1005	30	27.40

Clip d'aboutage Forexia Élégance et Atmosphère

Doppel Clip Forexia Élégance und Atmosphère

N° ARTICLE ARTIKEL-NR.	PCE/SAC STK./SA.	CHF/SAC CHF/SA.
6001 1010	10	16.20

Clip début-fin Forexia Élégance et Atmosphère

Rand Clip Forexia Élégance und Atmosphère

N° ARTICLE ARTIKEL-NR.	PCE/SAC STK./SA.	CHF/SAC CHF/SA.
6001 1000	10	13.40

Clip démontable en aluminium Forexia Élégance et Atmosphère

Abnehmbarer Aluminium-Clip Forexia Élégance und Atmosphère

N° ARTICLE ARTIKEL-NR.	PCE/SAC STK./SA.	CHF/SAC CHF/SA.
1175458	Sac de 10 clips avec vis Säckchen mit 10 Clips und Schrauben	9.60

Invisiclip Forexia Élégance et Atmosphère

Invisiclip Forexia Élégance und Atmosphère

N° ARTICLE ARTIKEL-NR.	DIM (MM) DIM (MM)	PCE/SAC STK./SA.	CHF/SAC CHF/SA.
1207802	50/10/10	30	9.20

Vis spéciales Forexia Élégance et Atmosphère

Spezialschrauben Forexia Élégance und Atmosphère

N° ARTICLE ARTIKEL-NR.	COULEUR	FARBE	PCE/PAQ STK./PAK.	CHF/PAQ CHF/PAK.
1 1002 1746	Gris	Grau	150	32.90
1 1002 1747	Anthracite	Anthrazit	150	32.90
1 1002 1748	Brun colorado	Colorado braun	150	32.90
1 1002 1749	Brun exotic	Exotic braun	150	32.90

Nettoyant Forexia Élégance et Atmosphère

Reiniger Forexia Élégance und Atmosphère

N° ARTICLE ARTIKEL-NR.	DÉSIGNATION	BEZEICHNUNG	LT/BTL LT/FL.	CHF/BTL CHF/FL.	CHF/BID CHF/DOSE
1 1002 1750	Silvanet - spécial pour la pollution et les végétaux	Silvanet - Geeignet bei Verunreinigungen durch Umwelteinflüsse und Pflanzen	1	37.80	
1173935	Silvawash - spécial «tâches alimentaires»	Silvawash - Besonders geeignet bei Lebensmittelflecken			23.20

Lame pour terrasses TERRAFINA LOUNGE

Recouverte avec Lignoguard

Terrassendielen TERRAFINA LOUNGE

Vollprofil mit Lignoguard Ummantelung

N° ARTICLE ARTIKEL-NR.	COULEUR	FARBE	DIM (MM) DIM (MM)	KG/M2 KG/M2	CHF/M2 CHF/M2
1178151	Nero	Nero	4000/146/21	26.54	143.40
1178152	Nero	Nero	5000/146/21	26.54	143.40
1178153	Stone	Stone	4000/146/21	26.54	143.40
1178154	Stone	Stone	5000/146/21	26.54	143.40
1178155	Havanna	Havanna	4000/146/21	26.54	143.40
1178156	Havanna	Havanna	5000/146/21	26.54	143.40
1178157	Macchiato	Macchiato	4000/146/21	26.54	143.40
1178158	Macchiato	Macchiato	5000/146/21	26.54	143.40
1178159	Java	Java	4000/146/21	26.54	143.40
1178160	Java	Java	5000/146/21	26.54	143.40

Lignodur Terrafina couvre-joints**Lignodur Terrafina Abschlussblenden**

N° ARTICLE ARTIKEL-NR.	DÉSIGNATION	BEZEICHNUNG	CHF/SET CHF/SET	CHF/M1 CHF/M1
***	SET fixation pour couvre-joints pour sous-construction alu 70x80 mm en longueur incl. vis, longueur 30 cm	Befestigungsset für Abschlussblende für Alu-UK 70x80 mm, längsseitig inkl. Schrauben, Länge 30 cm	11.60	
***	SET fixation pour couvre-joint pour sous-construction WPC 80x35 mm en longueur incl. accessoires, longueur 30 cm	Befestigungsset für Abschlussblende für WPC-UK 80x35 mm, längsseitig inkl. Zubehör, Länge 30 cm	37.50	
***	SET fixation pour couvre-joints pour sous-construction WPC 80x35 mm en largeur incl. vis, longueur 30 cm	Befestigungsset für Abschlussblende für WPC-UK 80x35 mm, stirnseitig inkl. Schrauben, Länge 30 cm	37.50	
***	Couvre-joint pour profil Massif 17x85 mm, longueur 4000 mm. Graphite, sable, gris brun, gris gravier, brun café	Abschlussblende für Profil Massiv 17x85 mm, Länge 4000 mm. Graphit, sand, graubraun, kiesel, kaffeebraun		13.10
***	Couvre-joint pour profil Lounge 17x85 mm, longueur 4000 mm. Nero, stone, havanna, macchiato, java.	Abschlussblende für Profil Lounge 17x85 mm, Länge 4000 mm. Nero, stone, havanna, macchiato, java.		14.80

Lignodur Terrafina Sous-construction standard**Lignodur Terrafina Unterkonstruktion standard**

N° ARTICLE ARTIKEL-NR.	DÉSIGNATION	BEZEICHNUNG	COULEUR	FARBE	DIM (MM) DIM (MM)	CHF/M1 CHF/M1
6010 7400	Profil haut	Profil hoch			4000/80/35	13.10
1 1002 1791	Profil aplati	Profil flach			4000/60/17	8.30
1 1002 1794	Profil de finition alu standard	Winkelprofil Alu standard			4000/52/25	12.90
1 1002 1795	Profil de finition alu aplati	Winkelprofil Alu flach			4000/38/25	10.70
1 1002 1796	Profil de finition WPC 3.5 mm	Winkelprofil WPC 3.5 mm	Graphite	Graphit	4000/64/30	4.20
1 1002 1798	Profil de finition WPC 3.5 mm	Winkelprofil WPC 3.5 mm	Brun foncé	Dunkelbraun	4000/64/30	4.20
1 1002 1799	Profil de finition WPC 3.5 mm	Winkelprofil WPC 3.5 mm	Gris granit	Steingrau	4000/64/30	4.20
1 1002 1800	Profil de finition WPC 3.5 mm	Winkelprofil WPC 3.5 mm	Gris brun	Graubraun	4000/64/30	4.20
1 1002 1801	Profil de finition WPC 3.5 mm	Winkelprofil WPC 3.5 mm	Gris gravier	Kiesel	4000/64/30	4.20
1 1002 1802	Profil de finition WPC 3.5 mm	Winkelprofil WPC 3.5 mm	Brun café	Kaffeebraun	4000/64/30	4.20

Lignodur Terrafina Sous-construction alu**Lignodur Terrafina Unterkonstruktion Alu**

N° ARTICLE ARTIKEL-NR.	DÉSIGNATION	BEZEICHNUNG	DIM (MM) DIM (MM)	CHF/M1 CHF/M1
1 1002 1792	Profil haut	Profil hoch	6000/70/80	28.00
1 1002 1793	Sous construction aplatie	Profil flach	4000/17/55	13.90

Accessoires LIGNODUR - TERRAFINA

Zubehör LIGNODUR - TERRAFINA®

N° ARTICLE ARTIKEL-NR.	DÉSIGNATION	BEZEICHNUNG	PCE/SAC STK/SACK	CHF/SAC CHF/SACK	
1 1002 1809	Clip début et fin	Randclip	10	5.60	
N° ARTICLE ARTIKEL-NR.	DÉSIGNATION	BEZEICHNUNG	PCE/SAC STK/SACK	CHF/SAC CHF/SACK	
1 1002 1810	Clip de montage	Montageclip	50	27.90	
N° ARTICLE ARTIKEL-NR.	DÉSIGNATION	BEZEICHNUNG	PCE/SAC STK/SACK	CHF/SAC CHF/SACK	
1 1002 1811	Pièce d'aboutage universel	Profilverbinder Universal	10	23.00	
N° ARTICLE ARTIKEL-NR.	DÉSIGNATION	BEZEICHNUNG	LONG/CM L/CM	PCE/CTN STK/KART.	CHF/CTN CHF/KART.
1 1002 1812	Ancrage pour plaque d'isolation 40	Plattenanker 40	30	10	27.90
N° ARTICLE ARTIKEL-NR.	DÉSIGNATION	BEZEICHNUNG	LONG/CM L/CM	PCE/CTN STK/KART.	CHF/CTN CHF/KART.
1 1002 1813	Ancrage pour plaque d'isolation 50	Plattenanker 50	50	10	34.30
N° ARTICLE ARTIKEL-NR.	DÉSIGNATION	BEZEICHNUNG	DIM (MM) DIM (MM)	PCE/CTN STK/KART.	CHF/CTN CHF/KART.
1 1002 1814	Protection pour étanchéité	Bautenschutzmatte	350/200/8	10	44.70
N° ARTICLE ARTIKEL-NR.	DÉSIGNATION	BEZEICHNUNG		CHF/PCE CHF/STK.	
1 1002 1806	Lumière LED-Eyeleds (incl. boîte)	LED-Leuchten Eyeleds (inkl. Dose)		152.70	
N° ARTICLE ARTIKEL-NR.	DÉSIGNATION	BEZEICHNUNG		CHF/PCE CHF/STK.	
1 1002 1807	Transfo pour LED	Trafo für LED-Leuchten		180.60	
N° ARTICLE ARTIKEL-NR.	DÉSIGNATION	BEZEICHNUNG		CHF/PCE CHF/STK.	
1 1002 1808	PVC fil de connexion LED	PVC-Verbindungskabel LED-Leuchten		65.20	
N° ARTICLE ARTIKEL-NR.	DÉSIGNATION	BEZEICHNUNG	ML/CTH ML/KRT.	CHF/CTH CHF/KRT.	
1 1002 1816	Colle de montage hybride	Montageklebstoff	310	22.40	
N° ARTICLE ARTIKEL-NR.	DÉSIGNATION	BEZEICHNUNG		CHF/CTN CHF/KART.	
1 1002 1815	Set de nettoyage	Reinigungsset		83.20	
N° ARTICLE ARTIKEL-NR.	DÉSIGNATION	BEZEICHNUNG	DIM (MM) DIM (MM)	CHF/M1 CHF/M1	
1 1002 1803	Languette noire	Nutprofil schwarz (Hohlprofil)	4000/27/1	3.00	
1 1002 1804	Languette noire	Nutprofil schwarz (Hohlprofil)	5000/27/1	3.00	
1 1002 1805	Languette noire	Nutprofil schwarz (Hohlprofil)	6000/27/1	3.00	

Système de palissade CLAUSTRATMOSPHÈRE

Extrudé plein avec couche de polymère, brossé.

CLAUSTRATMOSPHÈRE Zaunsystem

Vollprofil mit Polymerschicht, gebürstet.

N° ARTICLE ARTIKEL-NR.	DÉSIGNATION	BEZEICHNUNG	COULEUR	FARBE	DIM (MM) DIM (MM)	CHF/PCE CHF/STK.
1 1002 1839	Profil de clôture co-extrudé	Zaunprofil co-extrudiert	Brun clair	Hellbraun	1783/150/21	35.70
1 1002 1838	Profil de clôture co-extrudé	Zaunprofil co-extrudiert	Gris clair	Hellgrau	1783/150/21	35.70
1 1002 1837	Profil de clôture co-extrudé	Zaunprofil co-extrudiert	Brun foncé	Dunkelbraun	1783/150/21	35.70
1 1002 1840	Profil de clôture co-extrudé	Zaunprofil co-extrudiert	Anthracite	Anthrazit	1783/150/21	35.70
1208213	Profil de clôture alu, sablé	Zaunprofil Alu, sandgestrahlt	Anthracite	Anthrazit	1797/148/21	46.80
1 1002 1818	Liste de finition haute, sablé	Abdeckleiste oben, sandgestrahlt	Gris métal	Metallgrau	1736/40/38	48.00
1 1002 1868	Liste de finition haute, sablé	Abdeckleiste oben, sandgestrahlt	Gris anthracite	Anthrazitgrau	1736/40/38	48.00
1 1002 1869	Liste intermédiaire, sablé	Zwischenleiste sandgestrahlt	Gris métal	Metallgrau	1730/23/24	17.80
1 1002 1871	Liste intermédiaire, sablé	Zwischenleiste sandgestrahlt	Gris anthracite	Anthrazitgrau	1730/23/24	17.80
1 1002 1872	Liste basse alu, sablé	Abdeckleiste unten Alu, sandgestrahlt	Gris métal	Metallgrau	1736/23/14	14.70
1 1002 1876	Liste basse alu, sablé	Abdeckleiste unten Alu, sandgestrahlt	Gris anthracite	Anthrazitgrau	1736/23/14	14.70
1 1002 1909	Plaque de soubassement alu, sablé	Basisdiele Alu, sandgestrahlt	Gris métal	Metallgrau	1798/153/21	76.40
1 1002 1993	Plaque de soubassement alu, sablé	Basisdiele Alu, sandgestrahlt	Gris anthracite	Anthrazitgrau	1798/153/21	76.40
1 1002 1879	Cache de finition, sablé	Endkappen, sandgestrahlt	Gris métal	Metallgrau	70/74	18.60
1 1002 1905	Cache de finition, sablé	Endkappen, sandgestrahlt	Gris anthracite	Anthrazitgrau	70/74	18.60
1208222	Demi-cache de finition, sablé	Halbe Endkappen, sandgestrahlt	Gris métal	Metallgrau	70/35	14.50
1208221	Demi-cache de finition, sablé	Halbe Endkappen, sandgestrahlt	Gris anthracite	Anthrazitgrau	70/35	14.50
1 1002 1741	Poteaux 3 en 1, sablé	Pfosten 3 in 1, sandgestrahlt	Gris métal	Metallgrau	1260/70/64	48.80
1 1002 1743	Poteaux 3 en 1, sablé	Pfosten 3 in 1, sandgestrahlt	Gris anthracite	Anthrazitgrau	1260/70/64	48.80
1 1002 1744	Poteaux 3 en 1, sablé	Pfosten 3 in 1, sandgestrahlt	Gris métal	Metallgrau	2315/70/64	89.60
1 1002 1745	Poteaux 3 en 1, sablé	Pfosten 3 in 1, sandgestrahlt	Gris anthracite	Anthrazitgrau	2315/70/64	89.60
1208218	Demi-poteau mural alu, sablé	Halbpfosten Alu für Wandmontage, sandgestrahlt	Gris métal	Metallgrau	70/35/1845	42.50
1208217	Demi-poteau mural alu, sablé	Halbpfosten Alu für Wandmontage, sandgestrahlt	Gris anthracite	Anthrazitgrau	70/35/1845	42.50
1 1002 1738	Profil de finition pour poteau, sablé	Pfosten-Abschlussleiste, sandgestrahlt	Gris métal	Metallgrau	1815/27/9.5	12.20
1 1002 1739	Profil de finition pour poteau, sablé	Pfosten-Abschlussleiste, sandgestrahlt	Gris anthracite	Anthrazitgrau	1815/27/9.5	12.20
1 1002 1663	Fixation de sol, sablé*	Pfostenschuh, sandgestrahlt*	Gris métal	Metallgrau	70/70	50.90
1 1002 1662	Fixation de sol, sablé*	Pfostenschuh, sandgestrahlt*	Gris anthracite	Anthrazitgrau	70/70	50.90
1208228	Entretoises en alu pour profil de clôture alu, sablé	Abstandhalter Alu für Alu-Zaunprofil, sandgestrahlt	Gris anthracite	Anthrazitgrau	15	23.70

Accessoires LED pour Claustra Classic et Atmosphère

LED Zubehör für Claustra Classic und Atmosphäre

N° ARTICLE ARTIKEL-NR.	DÉSIGNATION	BEZEICHNUNG	COULEUR	FARBE	DIM (MM) DIM (MM)	CHF/PCE CHF/STK.
1208225	Lisse lumineuse LED pour poteau vertical*	LED Lichtleiste für Pfosten vertikal*			1800/30/30	130.20
1208224	Lisse lumineuse LED horizontale, lisse*	Lichtleiste LED horizontale, glatt*	Gris métal	Metallgrau	1736/58/27	156.20
1208225	Lisse lumineuse LED horizontale, lisse*	Lichtleiste LED horizontale, glatt*	Gris anthracite	Anthrazitgrau	1736/58/27	156.20
1173695	Lisse lumineuse LED horizontale, sablé*	Lichtleiste LED horizontale, sandgestrahlt*	Gris métal	Metallgrau	1736/58/27	158.60
1173694	Lisse lumineuse LED horizontale, sablé*	Lichtleiste LED horizontale, sandgestrahlt*	Gris anthracite	Anthrazitgrau	1736/58/27	158.60
1208226	Transfo (alimentation LED 3 prises)	Trafo (transformator für bis zu 3 LED's)				76.20
N° ARTICLE ARTIKEL-NR.	DÉSIGNATION	BEZEICHNUNG		PCE/SAC STK./SA.		CHF/SAC CHF/SA..
1 1002 1870	2 connecteurs & 4 vis inox	2 Stabilisatoren & 4 Innoxschrauben				15.90
1 1002 1700	Cales de réglage gris anthracite	Ausgleichskeile anthrazitgrau		2		17.90

* A commander avec l'alimentation LED

* Muss zusammen mit einer LED-Stromversorgung bestellt werden

Éléments de décor

Dekor-element

N° ARTICLE ARTIKEL-NR.	DÉSIGNATION	BEZEICHNUNG	COULEUR	FARBE	DIM (MM) DIM (MM)	CHF/PCE CHF/STK.
1192909	Décor minéral, sablé	Deko Mineral, sandgestrahlt	Gris métal	Metallgrau	1783/300	241.00
1192908	Décor minéral, sablé	Deko Mineral, sandgestrahlt	Gris anthracite	Anthrazitgrau	1783/300	241.00
1192911	Décor végétal, sablé	Deko Vegetal, sandgestrahlt	Gris métal	Metallgrau	1783/300	241.00
1192910	Décor végétal, sablé	Deko Vegetal, sandgestrahlt	Gris anthracite	Anthrazitgrau	1783/300	241.00
1192913	Décor urbain, sablé	Deko Urban, sandgestrahlt	Gris métal	Metallgrau	1783/300	241.00
1192912	Décor urbain, sablé	Deko Urban, sandgestrahlt	Gris anthracite	Anthrazitgrau	1783/300	241.00
1192920	Décor en verre (correspond à 3 profils de clôture)	Glasdekor (entspricht 3 Zaunprofilen)	Mat	Matt	1783/450	348.50
1192921	Décor en verre (correspond à 3 profils de clôture)	Glasdekor (entspricht 3 Zaunprofilen)	Transparent	Transparent	1783/480	348.50
1192922	Panneau gabion minéral	Mineralwand Gabion			800/1800	407.30
1192923	Panneau botanique	Pflanzewand			800/1800	183.60

Lames IPE (Brésil)

Dielen IPE (Brasilien)

02.E3

Lame IPE

Production maison: II/III cl., raboté, sec à l'air 16%+/-2%.

Dielen IPE

Hausgemacht: II/III Kl, gehobelt, luft getrocknet 16%+2%.

N° ARTICLE ARTIKEL-NR.	DÉSIGNATION	BEZEICHNUNG	DIM (MM) DIM (MM)	LONG (M1) L (M1)	CHF/M2 CHF/M2
1 1002 1817	Striage complet/ striage plat ou non- strié, avec/sans rainures pour clips	Komplett mit Linien/flach oder ohne Linien, mit oder ohne Nut für Clips	21/120/140	1.8-6.2*	

* selon disponibilité des rabotables en stock

* Gemäss Verfügbarkeit des gehobelten an Lager

Lame BAMBOO X-TREME

Lames de terrasse thermo traitées.

Dielen BAMBOO X-TREME

Terrassendielen thermo behandelt.

N° ARTICLE ARTIKEL-NR.	DÉSIGNATION	BEZEICHNUNG	DIM (MM) DIM (MM)	PCE/M2 STK/M2	KG/PCE KG/STK	PCE/PAL STK/PAL	M2/PAL M2/PAL	KG/PAL KG/PAL	CHF/M2 CHF/M2
6010 7835	bo-dtth170g, Face striée, lisse	bo-dtth170g, Sicht mit Linien, glatt	1850/137/20	0.253	5.5	192	48.66	1100	93.00

Commande uniquement par palette complète

Bestellung nur für ganze Paletten möglich

Mélèze indigène

Production maison: raboté, sec au four 12% +/- 2%.

Qualité: N1/N2 (A/B) quartier/faux-quartier

Strié/non-strié, avec ou sans rainures pour clips.

N° ARTICLE ARTIKEL-NR.	DIM (MM) DIM (MM)	LONG (M1) L (M1)	CHF/M2 CHF/M2
1 1002 1820	33/110	4-5*	
1 1002 1821	24/110	4-5*	
1 1002 1822	24/140	4-5*	
1 1002 1823	33/140	4-5*	
1 1002 1824	33/143 (hors cœur)	4-5*	

* selon disponibilité des rabotables en stock

Einheimische Lärche

Eigenproduktion: gehobelt, ofengetrocknet 12% +/- 2%.

Qualität: N1/N2 (A/B)***

gestreift/ungestreift, mit/ohne Nut für Clips.

*Verfügbar ab Lager

Frêne Thermotréité

Production maison: I/III cl., raboté, sec au four.

Au choix:

Striage complet// striage plat ou non-strié, avec/sans rainures pour clips.

N° ARTICLE ARTIKEL-NR.	DIM (MM) DIM (MM)	LONG (M1) L (M1)	CHF/M2 CHF/M2
1 1002 1825	21/140	1.8-3.4	
1 1002 1826	21/140	3.4-4.9	
1 1002 1827	21/140	2.4-4.9*	

* selon disponibilité des rabotables en stock

Esche thermisch verarbeitet

Eigenproduktion: I/III kl., gehobelt, ofengetrocknet.

Nach Wahl:

Komplett geriffelt/flach geriffelt oder ungeriffelt, mit/ohne Nut für Clips.

*Verfügbar ab Lager

Plus-value

N° ARTICLE ARTIKEL-NR.	DÉSIGNATION	BEZEICHNUNG	CHF/FORFAIT CHF/***
***	Plus-value petite quantités inférieur à 30 m2	Kleinmengenzuschlag bis 30 m2	
***	Plus-value petite quantités inférieur à 5 m2	Kleinmengenzuschlag bis 5 m2	

Aufpreis**Lambourde mélèze massives pour sous-contruction**

Mélèze indigène, sec à l'air, raboté 4 faces avec/sans chanfrein.

N° ARTICLE ARTIKEL-NR.	DIM (MM) DIM (MM)	LONG (M1) L (M1)	CHF/M1 CHF/M1
1 1002 1863	40/60	4-5	
1 1002 1864	50/60	4-5	
1 1002 1865	60/60	4-5	
1 1002 1866	80	4-5	

Balken aus massiver Lärche für Unterkonstruktionen

Einheimische Lärche, luftgetrocknet, 4-seitig gehobelt, mit/ohne Fase.

Provenances du bois

Holzherkunft

PARQUETS PARKETT	ESSENCES	HOLZART	PROVENANCES PAR REGION HERKUNFT NACH REGION
	Mélèze d'Europe	Europäische Lärche	RUS, A
	Chêne blanc	Weisse Eiche	F, SVK, USA
	Frêne	Esche	E
PLINTHES SOCKELLEISTEN	ESSENCES	HOLZART	PROVENANCES PAR REGION HERKUNFT NACH REGION
	Koto	Koto	CIV, GHA
	Chêne blanc	Weisse Eiche	USA
	Hêtre étuvé	Buche, getrocknet	A, HUND, D, F, SLO
	Hêtre non-étuvé	Buche, nicht getrocknet	CH, F
	Erable Europe	Europäischer Ahorn	D, F, A, HUN, SLO
	Erable Canadien	Kanadischer Ahorn	USA, CAN
	Frêne Europe	Europäische Esche	D, F, A, HUN, SLO
	Frêne US	Amerikanische Esche	USA
	Cerisier Europe	Europäischer Kirschbaum	CH, F
	Cerisier US	Amerikanischer Kirschbaum	USA
	Sipo	Sipo	GAB, GHA
	Sapin blanc	Weisstanne	D, A, HUN, SLO
	Doussié	Doussié	GAB
	Merbau	Merbau	PAK, MYS
	Jabota	Jabota	BRA
	Pin Sylvestre	Waldkiefer	RUS
	Mélèze Europe	Europäische Lärche	RUS
	Noyer Europe	Europäischer Nussbaum	F
	Noyer US	Amerikanischer Nussbaum	USA, CAN
	Ramin	Ramin	IDN, MYS
LAMES LAMELLEN	ESSENCES	HOLZART	PROVENANCES PAR REGION HERKUNFT NACH REGION
	Epicéa du nord	Nordische Fichte	FIN, SWE, NOR
	Pin du nord	Nordische Kiefer	FIN
	Pin d'Oregon	Oregon Kiefer	CAN
	Douglas	Douglasie	D
	Red Cedar	Red Cedar	CAN
	Mélèze Europe	Europäische Lärche	A
BAGUETTES LEISTEN	ESSENCES	HOLZART	PROVENANCES PAR REGION HERKUNFT NACH REGION
	Sapin blanc	Weisstanne	CH, F, A
	Sapin du nord	Nordtanne	FIN, SWE, NOR
	Hêtre étuvé	Buche, getrocknet	CH, F
	Koto	Koto	CMR, GHA
	Chêne US	Amerikanische Eiche	USA
	Chêne Commun	Heimische Eiche	CH, F

Provenances du bois

Holzherkunft

PANNEAUX MASSIFS MASSIVHOLZBRETTER	ESSENCES	HOLZART	PROVENANCES PAR REGION HERKUNFT NACH REGION
	Sapin blanc	Weisstanne	FIN, SWE, NOR
	Epicéa Commun	Heimische Fichte	CZ
BOIS DE CONSTRUCTION BAUHOLZ	ESSENCES	HOLZART	PROVENANCES PAR REGION HERKUNFT NACH REGION
Bois de coffrage/SCHA- LUNGSHOLZ	Epicéa Commun	Heimische Fichte	CH, F
Lamellé-collé/Paneele- Holzleisten verleimt	Epicéa Commun	Heimische Fichte	CH, D
AMENAGEMENTS EXTERIEURS AUSSENBEREICH / GALABAU	ESSENCES	HOLZART	PROVENANCES PAR REGION HERKUNFT NACH REGION
Lames terrasse/Terrassen- dielen	Pin Sylvestre	Waldkiefer	D, A, POL
Pare-vue/Aufpreis	Epicéa	Fichte	CH, D, POL
	Sapin blanc	Weisstanne	D, POL
	Southern yellow pin	Südliche gelbe Kiefer	USA
	Mélèze du pays	Heimische Lärche	CH, D, A, I
	Autres mélèze	Andere Lärche	RUS
	Douglas du pays	Heimische Douglasie	CH, D, A, I
	Atures douglas	Andere Douglasie	USA, CAN
	Cèdre	Zeder	USA, CAN
	Bois thermo traité	Holz thermisch behandelt	FIN, UKR, BLR, D
	Epicéa, pin	Fichte, Kiefer	A, F
	Bois dur thermo traité	Hartholz thermisch behandelt	CH, D, I, F
	Frêne, Tremble	Esche, Espe	SVK, D
	Chêne, Châtaigner	Eiche, Kastanie	IDN, SDN
	Robinier, Acacia	Robinie, Akazie	BRA, BOL
	Bangkirai	Bangkirai	
	Garapa, jatoba camuru	Garapa, jatoba camuru	
	Massaranduba, mururé	Massaranduba, mururé	
	ipé, mandioqueira	ipé, mandioqueira	
	Teck	Teak	BFA, CRI
	Sipo, tali, mukulungu	Sipo, tali, mukulungu	GAB, CMR, LOD
AMENAGEMENTS DIVERS AUSSENBEREICH / GALABAU	ESSENCES	HOLZART	PROVENANCES PAR REGION HERKUNFT NACH REGION
	Mélèze Europe	Europäische Lärche	RUS
	Mélèze Pays	Heimische Lärche	CH, D, A, F
	Douglas	Douglasie	A, B, A
	Cèdre	Zeder	USA, CAN
	Frêne thermo	Eiche, thermisch	USA, UKR, BLR, D, A, F
	Châtaigner	Kastanie	F, CH, I
	Robinier, acacia	Robinie, Akazie	SUK, D
	Bangkirai	Bangkirai	IDN, SDN



2020

AMENAGEMENTS EXTERIEURS

Table des matières

Table des matières	451
Garages préfabriqués en béton	452
Conteneur semi-enterré	453
Pavés	455
Dalles de jardin	465
Marches d'escaliers	474
Murs	478
Palissades	491
Bacs à plantes	494
Bancs	502
Plastique recyclé	504

Inhaltsverzeichnis

Inhaltsverzeichnis	451
Pflastersteine	455
Gartenplatten	465
Treppen	474
Mauern	478
Palisaden	491
Pflanzentröge	494
Sitzbänke	502
Recyclingkunststoff	504

Garages préfabriqués en béton

Solution de garages sur mesure



Nous réalisons la solution adaptée à votre objet individuel, de l'idée à la mise en place du garage clé en main.

Notre gamme comprend un assortiment de base varié, du garage individuel au garage double, avec porte sectionnelle ou basculante en acier galvanisé ou en bois.



L'exécution complète inclut l'étanchéité du toit, les travaux de ferblanterie et de peinture ainsi que le service de montage dans toute la Suisse.

En outre, d'innombrables options sont disponibles, telles que abris pour voitures, avant-toits, fenêtres, portes, portes automatiques et d'avantage encore, spécialités que nous réalisons conformément à vos souhaits.



Fabrication Suisse

GARAGE 300 X 600 X 250 CM

- Porte basculante
- Etanchéité toiture
- Peinture extérieure blanche
- Livraison et pose



Matériaux PLUS SA

Rue des Vorziers 10
1920 **Martigny**
T 027 329 80 00

Rue de l'Industrie 30
1950 **Sion**
T 027 329 80 80

info@materiauxplus.ch

Av. du Simplon 100C
1870 **Monthey**
T 024 471 80 10

Rte d'Aproz 1
1908 **Riddes**
T 027 305 15 25

Conteneur semi-enterré

SERAC®



Le système Serac® consiste en un stockage en profondeur des déchets dans un conteneur de grande capacité. La collecte s'effectue par l'extraction du sac, qui peut être doublé d'une enveloppe de propreté jetable.

CONTENEUR SEMI-ENTERRÉ SERAC®

- Conteneur adapté à la collecte sélective.
- Cuve d'un seul tenant.
- S'intègre à tous types d'environnements.
- Fiable en tous climats.
- Plus de problèmes avec les animaux errants et les insectes.

DESCRIPTION TECHNIQUE

- Cuve en polyéthylène rotomoulé.
- Sac de portage résistant à 10 tonnes.
- Cuve rigide.
- Couverture en polyéthylène anti UV.
- Cuve enfouie à 1.5m.
- Ø 600mm → 300 litres
- Ø 1 300mm → 3 000 litres
- Ø 1 700mm → 5 000 litres



HYGIENE - ECONOMIE - ENVIRONNEMENT

CONTENEUR	HABILLAGE	(*) PRIX A/TVA CHF/PCE
300 lt	Bois imputrescible	sur demande
3 000 lt ou 5 000 lt	Bois imputrescible	
	Everwood PE	
	Aluminium	

(*) = frais de transport selon quantité de conteneurs.

Prix de transport:

CHF 40.- → ton (de 1 m à 4 pass)

CHF 90.- → ton (de 5 à 8 pass)

Les conteneurs sont livrés à votre dépôt.

Le déchargement aux éleveurs à fourches devra être assuré par vos soins.



Matériaux PLUS SA

Rue des Vorziers 10
1920 Martigny
T 027 329 80 00

Rue de l'Industrie 30
1950 Sion
T 027 329 80 80

info@materiauxplus.ch

Av. du Simplon 100C
1870 Monthey
T 024 471 80 10

Rte d'Aproz 1
1908 Riddes
T 027 305 15 25

N° ART.	ACCESSOIRES	(*) PRIX A/TVA CHF/PCE
6908555	Trappe 5 000 lt	sur demande
6908550	Trappe 3 000 lt	
6908565	Sac de portage 5 000 lt	
110021897	Sac de portage 3 000 lt	
6908560	Sac de portage 3 000 lt (verre)	
	Habillage en alu gris clair	
	Habillage en Everwood PE recyclé	
	Habillage bois pin du Nord	
	Couvercle 5 000 lt avec trappe (sans sac)	
	Set: couvercle, système rapide, trappe et sac monté	
110021899	Système vidage rapide	
110021900	Système blocage ouverture trappe	
110021901	Cerclage supérieur AM 5 000 lt en alu	
110021902	Cerclage supérieur AM 3 000 lt en alu	
110021903	Patte de cerclage	
110021904	Patte à cadenas pour couvercle/cerclage	
6908570	Taquet coinreur	
110021906	Tuyau caoutchouc	
110021907	Latte PE everwood vert	
110021908	Latte bois pin du Nord	
6908575	Corde de fermeture	
6908585	Sacs de propreté 5 000 lt (carton 15 pces)	
6908580	Sacs de propreté 3 000 lt (carton 30 pces)	
110021912	Sacs de propreté 300 lt (carton 50 pces)	
6908590	Fixation sacs de propreté	
	Récupérateur de jus	
110021914	Plaquette identification (Etiquetage)	
	Charnière trappe	

* En sus, supplément pour frais de transport d'usine selon quantité.

Visitez notre **SHOWROOM** de Martigny et nos expositions d'aménagements extérieurs, vous y trouverez votre aménagement idéal!



Matériaux PLUS SA

Rue des Vorziers 10
1920 **Martigny**
T 027 329 80 00

Rue de l'Industrie 30
1950 **Sion**
T 027 329 80 80

info@materiauxplus.ch

Av. du Simplon 100C
1870 **Monthey**
T 024 471 80 10

Rte d'Aproz 1
1908 **Riddes**
T 027 305 15 25

Pavé CARENA®

Emboîtement avec ergots, chanfreiné.

CARENA® Pflasterstein

Mit Nockenverbund, gefast.



N° ARTICLE ARTIKEL-NR.	COULEUR	FARBE	LONG (CM) L (CM)	LARG (CM) B (CM)	HT (CM) H (CM)	M2/PAL M2/PAL	PCE/M2 STK/M2	KG/M2 KG/M2	CHF/M2 CHF/M2
0603 3485	Gris	Grau	12.5	12.5	6	8.44	64.0	129	33.00
0603 3480	Gris	Grau	25	12.5	6	9.38	32.0	129	33.00
0603 3475	Gris	Grau	25	25	6	9.38	16.0	129	33.00
509782	Gris	Grau	25	12.5	6	5.63	32.0	129	34.20
507309	Gris	Grau	25	25	6	5.63	16.0	129	34.20
528058	Gris	Grau	12.5	12.5	8	6.74	64.1	176	40.70
527732	Gris	Grau	25	12.5	8	7.50	32.0	176	40.70
528057	Gris	Grau	25	25	8	7.50	16.0	176	40.70
507348	Gris	Grau	25	12.5	8	5.63	32.0	176	41.90
507108	Gris	Grau	25	25	8	5.63	16.0	176	41.90
0603 3500	Anthracite	Anthrazit	12.5	12.5	6	8.44	64.0	129	38.00
0603 3495	Anthracite	Anthrazit	25	12.5	6	9.38	32.0	129	38.00
0603 3490	Anthracite	Anthrazit	25	25	6	9.38	16.0	129	38.00
539391	Anthracite	Anthrazit	25	12.5	6	5.63	32.0	129	39.20
539394	Anthracite	Anthrazit	25	25	6	5.63	16.0	129	39.20
508276	Anthracite	Anthrazit	12.5	12.5	8	6.74	64.1	176	47.10
508324	Anthracite	Anthrazit	25	12.5	8	7.50	32.0	176	47.10
506268	Anthracite	Anthrazit	25	25	8	7.50	16.0	176	47.10
539396	Anthracite	Anthrazit	25	12.5	8	5.63	32.0	176	48.30
536485	Anthracite	Anthrazit	25	25	8	5.63	16.0	176	48.30
534214	Jaune Jura	Juragelb	12.5	12.5	6	8.44	64.0	129	46.10
534213	Jaune Jura	Juragelb	25	12.5	6	9.38	32.0	129	46.10
539395	Jaune Jura	Juragelb	25	25	6	9.38	16.0	129	46.10
539393	Jaune Jura	Juragelb	25	12.5	6	5.63	32.0	129	47.30
534212	Jaune Jura	Juragelb	25	25	6	5.63	16.0	129	47.30

Pavé CARENA® à arêtes vives

Emboîtement avec ergots, chanfreiné, arêtes vives.

CARENA® Pflasterstein

Mit Nockenverbund, vollkantig.



N° ARTICLE ARTIKEL-NR.	COULEUR	FARBE	LONG (CM) L (CM)	LARG (CM) B (CM)	HT (CM) H (CM)	M2/PAL M2/PAL	PCE/M2 STK/M2	KG/M2 KG/M2	CHF/M2 CHF/M2
603 3445	Gris	Grau	25	12.5	6	9.38	32.0	129	37.00
603 3430	Gris	Grau	25	25	6	9.38	16.0	129	37.00
521734	Gris	Grau	25	12.5	6	5.63	32.0	129	41.00
521733	Gris	Grau	25	25	6	5.63	16.0	129	41.00
528715	Gris	Grau	25	12.5	8	7.50	32.0	176	52.00
528716	Gris	Grau	25	25	8	7.50	16.0	176	52.00
539383	Gris	Grau	25	12.5	8	5.63	32.0	176	56.00
521736	Gris	Grau	25	25	8	5.63	16.0	176	56.00
603 3465	Anthracite	Anthrazit	25	12.5	6	9.38	32.0	129	43.00
603 3460	Anthracite	Anthrazit	25	25	6	9.38	16.0	129	43.00
521735	Anthracite	Anthrazit	25	12.5	6	5.63	32.0	129	47.00
521738	Anthracite	Anthrazit	25	25	6	5.63	16.0	129	47.00

Pavé CLASSIC®, ép. 4.5 cm

Avec distanceurs, chanfreiné.

CLASSIC® Pflasterstein

Mit Nocken, gefast.

N° ARTICLE ARTIKEL-NR.	COULEUR	FARBE	LONG (CM) L (CM)	LARG (CM) B (CM)	HT (CM) H (CM)	M2/PAL M2/PAL	PCE/M2 STK/M2	KG/M2 KG/M2	CHF/M2 CHF/M2
602 2415	Gris	Grau	10	10	4.5	13.40	100.0	100	37.30
602 2416	Gris	Grau	20	10	4.5	13.40	50.0	100	37.30
602 2417	Gris	Grau	20	20	4.5	13.40	25.0	100	37.30

Pavé CLASSIC® , avec distanceurs, ép. 6 cm

Avec distanceurs, chanfreiné.

CLASSIC® Pflasterstein

Mit Nocken, gefast.



N° ARTICLE ARTIKEL-NR.	COULEUR	FARBE	LONG (CM) L (CM)	LARG (CM) B (CM)	HT (CM) H (CM)	M2/PAL M2/PAL	PCE/M2 STK/M2	KG/M2 KG/M2	CHF/M2 CHF/M2
602 2505	Gris	Grau	10	10	6	9.60	100.0	135	33.00
602 2510	Gris	Grau	20	10	6	9.60	50.0	135	33.00
602 2515	Gris	Grau	20	20	6	9.60	25.0	135	33.00
602 2805	Anthracite	Anthrazit	10	10	6	9.60	100.0	135	38.00
602 2810	Anthracite	Anthrazit	20	10	6	9.60	50.0	135	38.00
602 2815	Anthracite	Anthrazit	20	20	6	9.60	25.0	135	38.00

Pavé hexagonal OMEGA®

Chanfreiné.

OMEGA® Sechseckpflasterstein

Gefast.

N° ARTICLE ARTIKEL-NR.	DÉSIGNATION	BEZEICHNUNG	LONG (CM) L (CM)	LARG (CM) B (CM)	HT (CM) H (CM)	M2/PAL M2/PAL	PCE/M2 STK/M2	KG/M2 KG/M2	CHF/M2 CHF/M2
603 4205	Pavé normal, gris	Normalstein, grau	28.5	25	6	8.11	18.5	135	47.10
603 4207	Pavé de bord initial/ final, gris	Randstein, grau	21.5	25	6	6.67	22.5	135	60.00
527902	Pavé de bord trapé- zoidal, gris	Trapezstein, grau	28.5	12.5	6	8.11	37.0	135	60.00

Pavé H

Chanfreiné, gris.

H-Verbundstein

Gefast, grau.

N° ARTICLE ARTIKEL-NR.	DÉSIGNATION	BEZEICHNUNG	LONG (CM) L (CM)	LARG (CM) B (CM)	HT (CM) H (CM)	M2/PAL M2/PAL	PCE/M2 STK/M2	KG/M2 KG/M2	CHF/M2 CHF/M2
540906	Pavé normal	Normalstein	20	16.5	8	6.27	35.7	175	44.00
529528	Demi-pavé	Seitenstein	10	16.5	8	7.17	71.4	175	56.00
529530	Pavé de début	Anfangsstein	20	14	8	7.33	39.3	175	56.00

Pavés en béton

Pflastersteine aus Beton

03.A1

Pavé à emboîtement BETA®

Avec distanceurs, chanfreiné.

BETA® Verbundstein

Mit Nocken, gefast.



N° ARTICLE ARTIKEL-NR.	DÉSIGNATION	BEZEICHNUNG	LONG (CM) L (CM)	LARG (CM) B (CM)	HT (CM) H (CM)	M2/PAL M2/PAL	PCE/M2 STK/M2	KG/M2 KG/M2	CHF/M2 CHF/M2
603 3105	Pavé normal, gris	Normalstein, grau	22.5	11.25	6	8.75	40.0	136	36.00
603 3110	Pavé de bord, gris	Randstein, grau	22.5	11.25	6	8.75	40.0	136	46.70
603 3115	Demi-pavé de bord, gris	halber Randstein, grau	11.25	11.25	6	8.75	80.0	136	46.70
527703	Pavé normal, gris	Normalstein, grau	22.5	11.25	8	7.00	40.0	180	44.10
527705	Pavé de bord, gris	Randstein, grau	22.5	11.25	8	7.00	40.0	180	61.00
527704	Demi-pavé de bord, gris	halber Randstein, grau	11.25	11.25	8	7.00	80.0	180	61.00

Pavé TEGULA®

Arêtes cassées.

TEGULA® Pflasterstein

Kanten gebrochen.

N° ARTICLE ARTIKEL-NR.	COULEUR	FARBE	LONG (CM) L (CM)	LARG (CM) B (CM)	HT (CM) H (CM)	M2/PAL M2/PAL	PCE/M2 STK/M2	KG/M2 KG/M2	CHF/M2 CHF/M2
531306	Gris	Grau	8	8	6	6.42	157.0	139	55.00
531313	Gris	Grau	11	11	6	8.43	83.0	140	53.00
603 3700	Gris	Grau	11	8	6	7.89	114.0	139	53.00
603 3705	Gris	Grau	16	11	6	8.60	57.0	140	53.00
603 3710	Gris	Grau	22	16	6	8.62	29.0	143	53.00
531496	Gris	Grau	11	8	8	6.32	114.0	185	59.00
531497	Gris	Grau	16	11	8	6.88	57.0	186	59.00
532805	Gris	Grau	22	16	8	6.90	29.0	189	59.00
531319	Anthracite	Anthrazit	8	8	6	6.42	157.0	139	63.00
531320	Anthracite	Anthrazit	11	11	6	8.43	83.0	140	61.00
603 3715	Anthracite	Anthrazit	11	8	6	7.89	114.0	139	61.00
603 3730	Anthracite	Anthrazit	16	11	6	8.60	57.0	140	61.00
603 3735	Anthracite	Anthrazit	22	16	6	8.62	29.0	143	61.00
531515	Porphyre (rouge)	Porphyr (rot)	11	8	6	7.89	114.0	139	64.00
531516	Porphyre (rouge)	Porphyr (rot)	16	11	6	8.60	57.0	140	64.00
531517	Porphyre (rouge)	Porphyr (rot)	22	16	6	8.62	29.0	143	64.00
531509	Portofino (jaune-rouge)	Portofino (gelb-rot)	11	8	6	7.89	114.0	139	67.00
531510	Portofino (jaune-rouge)	Portofino (gelb-rot)	16	11	6	8.60	57.0	140	67.00
531511	Portofino (jaune-rouge)	Portofino (gelb-rot)	22	16	6	8.62	29.0	143	67.00
603 3745	Feuille d'automne (rouge-gris)	Herbstlaub (rot-grau)	11	8	6	7.89	114.0	139	67.00
603 3765	Feuille d'automne (rouge-gris)	Herbstlaub (rot-grau)	16	11	6	8.60	57.0	140	67.00
603 3770	Feuille d'automne (rouge-gris)	Herbstlaub (rot-grau)	22	16	6	8.62	29.0	143	67.00
603 3779	Solea (jaune)	Solea (gelb)	11	8	6	7.89	114.0	139	67.00
603 3780	Solea (jaune)	Solea (gelb)	16	11	6	8.60	57.0	140	67.00
603 3781	Solea (jaune)	Solea (gelb)	22	16	6	8.62	29.0	143	67.00
603 3785	Granit nuancé (gris-anthracite-blanc)	Granit (grau-anthrazit-weiss)	8	8	6	6.42	157.0	139	69.00
603 3786	Granit nuancé (gris-anthracite-blanc)	Granit (grau-anthrazit-weiss)	11	11	6	8.43	83.0	140	67.00

Pavé de cercle TEGULA®

Arêtes cassées.

TEGULA® Kreisstein

Kanten gebrochen.



N° ARTICLE ARTIKEL-NR.	DÉSIGNATION	BEZEICH- NUNG	COULEUR	FARBE	Ø (CM) Ø (CM)	HT (CM) H (CM)	KG/PCE KG/PCE	KG/M2 KG/M2	CHF/PCE CHF/STK
603 3711	Cercle 1	Kreis 1	Gris	Grau	34	6	12	138	90.00
531308	Cercle 2	Kreis 2	Gris	Grau	56	6	35	138	105.00
531309	Cercle 3	Kreis 3	Gris	Grau	78	6	66	138	119.00
531310	Cercle 4	Kreis 4	Gris	Grau	100	6	109	138	134.00
531321	Cercle 5	Kreis 5	Gris	Grau	123	6	163	138	170.00
531322	Cercle 6	Kreis 6	Gris	Grau	145	6	227	138	178.00
531323	Cercle 7	Kreis 7	Gris	Grau	167	6	303	138	186.00
531324	Cercle 8	Kreis 8	Gris	Grau	189	6	388	138	192.00
603 3714	Cercle 1	Kreis 1	Anthracite	Anthrazit	34	6	12	138	105.00
531326	Cercle 2	Kreis 2	Anthracite	Anthrazit	56	6	35	138	119.00
531327	Cercle 3	Kreis 3	Anthracite	Anthrazit	78	6	66	138	134.00
531328	Cercle 4	Kreis 4	Anthracite	Anthrazit	100	6	109	138	149.00
531329	Cercle 5	Kreis 5	Anthracite	Anthrazit	123	6	163	138	190.00
531330	Cercle 6	Kreis 6	Anthracite	Anthrazit	145	6	227	138	196.00
531341	Cercle 7	Kreis 7	Anthracite	Anthrazit	167	6	304	138	203.00
531342	Cercle 8	Kreis 8	Anthracite	Anthrazit	189	6	388	138	208.00
531343	Cercle 1	Kreis 1	Feuille d'automne (rouge-gris)	Herbstlaub (rot- grau)	34	6	12	138	105.00
531344	Cercle 2	Kreis 2	Feuille d'automne (rouge-gris)	Herbstlaub (rot- grau)	56	6	35	138	119.00
531345	Cercle 3	Kreis 3	Feuille d'automne (rouge-gris)	Herbstlaub (rot- grau)	78	6	66	138	134.00
531346	Cercle 4	Kreis 4	Feuille d'automne (rouge-gris)	Herbstlaub (rot- grau)	100	6	109	138	149.00
531347	Cercle 5	Kreis 5	Feuille d'automne (rouge-gris)	Herbstlaub (rot- grau)	123	6	163	138	190.00
531348	Cercle 6	Kreis 6	Feuille d'automne (rouge-gris)	Herbstlaub (rot- grau)	145	6	228	138	196.00
531349	Cercle 7	Kreis 7	Feuille d'automne (rouge-gris)	Herbstlaub (rot- grau)	167	6	304	138	203.00
531483	Cercle 8	Kreis 8	Feuille d'automne (rouge-gris)	Herbstlaub (rot- grau)	189	6	388	138	208.00
531484	Cercle 1	Kreis 1	Solea (jaune)	Solea (gelb)	34	6	12	138	119.00
531485	Cercle 2	Kreis 2	Solea (jaune)	Solea (gelb)	56	6	35	138	134.00
531486	Cercle 3	Kreis 3	Solea (jaune)	Solea (gelb)	78	6	66	138	149.00
531487	Cercle 4	Kreis 4	Solea (jaune)	Solea (gelb)	100	6	109	138	164.00
531488	Cercle 5	Kreis 5	Solea (jaune)	Solea (gelb)	123	6	163	138	203.00
531489	Cercle 6	Kreis 6	Solea (jaune)	Solea (gelb)	145	6	228	138	211.00
531490	Cercle 7	Kreis 7	Solea (jaune)	Solea (gelb)	167	6	304	138	216.00
531501	Cercle 8	Kreis 8	Solea (jaune)	Solea (gelb)	189	6	388	138	231.00
532236	Cercle 8	Kreis 8	Portofino (jaune- rouge)	Portofino (gelb- rot)	189	6	387	138	307.00

Pavé PAVINA®

Granit (gris-anthracite-blanc).

PAVINA® Pflasterstein

Granit (grau-anthrazit-weiss).

N° ARTICLE ARTIKEL-NR.	LONG (CM) L (CM)	LARG (CM) B (CM)	HT (CM) H (CM)	M2/PAL M2/PAL	PCE/M2 STK/M2	KG/M2 KG/M2	CHF/M2 CHF/M2
538137	11	8	6	6.32	114.0	139	62.00
537951	16	11	6	8.60	57.0	140	62.00
538133	22	16	6	8.62	29.0	143	62.00

Pavé NOSTALIT

Chanfreiné.

NOSTALIT Pflasterstein

Gefast.



N° ARTICLE ARTIKEL-NR.	DÉSIGNATION	BEZEICHNUNG	COULEUR	FARBE	LONG (CM) L (CM)	LARG (CM) B (CM)	HT (CM) H (CM)	M2/PAL M2/ PAL	PCE/M2 STK/ M2	KG/M2 KG/M2	CHF/M2 CHF/M2
0602 3505	Pavé grand	Grosser Stein	Gris	Grau	12	18	6	8.94	47.0	129	49.10
0602 3515	Pavé petit	Kleiner Stein	Gris	Grau	6	12	6	6.91	139.0	129	49.10
0602 3520	Gigant	Gigantstein	Gris	Grau	24	18	6	8.70	23.0	129	49.10
0602 3605	Pavé grand	Grosser Stein	Brun clair	Hellbraun	12	18	6	8.94	47.0	129	54.00
0602 3615	Pavé petit	Kleiner Stein	Brun clair	Hellbraun	6	12	6	6.91	139.0	129	54.00
0602 3620	Gigant	Gigantstein	Brun clair	Hellbraun	24	18	6	8.70	23.0	129	54.00

Pavés en béton

Pflastersteine aus Beton

03.A1

Pavé "PF" Papillon

"PF" Pflasterstein Papillon



N° ARTICLE ARTIKEL-NR.	COULEUR	FARBE	DIM (CM) DIM (CM)	KG/PCE KG/STK	PCE/M2 STK/M2	M2/PAL M2/PAL	CHF/M2 CHF/M2
601 6006	Gris	Grau	6/25/14.5	4.7	28	10	17.50
601 6007	Brun clair	Hellbraun	6/25/14.5	4.7	28	10	38.20
601 6008	Noir anthracite	Schwarz anthrazit	6/25/14.5	4.7	28	10	38.20

Pavé "PF" type "S"

Pflasterstein "PF" Typ "S"

N° ARTICLE ARTIKEL-NR.	COULEUR	FARBE	DIM (CM) DIM (CM)	KG/PCE KG/STK	PCE/M2 STK/M2	M2/PAL M2/PAL	CHF/M2 CHF/M2
601 2406	Gris	Grau	6/12/24	3.6	35	10	31.75
601 2440	Brun clair	Hellbraun	6/12/24	3.6	35	10	38.20
601 2410	Terre cuite	Terrakotta	6/12/24	3.6	35	10	38.20

Pavé Cara

Chanfreiné, gris.

Pflasterstein Cara

Gefast, grau.

N° ARTICLE ARTIKEL-NR.	DIM (CM) DIM (CM)	KG/M2 KG/M2	PCE/M2 STK/M2	M2/PAL M2/PAL	CHF/M2 CHF/M2
601 8020	25/25/6	126	28	10	18.47

Pavé filtrant CARENA®

Emboîtement avec ergots, chanfreiné.

CARENA® Sickerstein

Mit Nockenverbund, gefast.



N° ARTICLE ARTIKEL-NR.	COULEUR	FARBE	LONG (CM) L (CM)	LARG (CM) B (CM)	HT (CM) H (CM)	M2/PAL M2/PAL	PCE/M2 STK/M2	KG/M2 KG/M2	CHF/M2 CHF/M2
1 1002 2105	Gris	Grau	12.5	12.5	6	8.44	64.0	125	35.30
1 1002 2106	Gris	Grau	25	12.5	6	9.38	32.0	125	35.30
1 1002 2107	Gris	Grau	25	25	6	9.38	16.0	125	35.30
1 1002 2108	Gris	Grau	25	12.5	6	5.63	32.0	125	36.50
1 1002 2109	Gris	Grau	25	25	6	5.63	16.0	125	36.50
1 1002 2110	Gris	Grau	12.5	12.5	8	6.75	64.0	172	45.00
1 1002 2111	Gris	Grau	25	12.5	8	7.50	32.0	172	45.00
1 1002 2112	Gris	Grau	25	25	8	7.50	16.0	172	45.00
1 1002 2113	Gris	Grau	25	12.5	8	5.63	32.0	172	46.20
1 1002 2114	Gris	Grau	25	25	8	5.63	16.0	172	46.20
1 1002 2115	Anthracite	Anthrazit	12.5	12.5	6	8.44	64.0	125	39.70
1 1002 2116	Anthracite	Anthrazit	25	12.5	6	9.38	32.0	125	39.70
1 1002 2104	Anthracite	Anthrazit	25	25	6	9.38	16.0	125	39.70
521931	Anthracite	Anthrazit	25	12.5	6	5.63	32.0	125	40.90
526796	Anthracite	Anthrazit	25	25	6	5.63	16.0	125	40.90
1 1002 2120	Anthracite	Anthrazit	12.5	12.5	8	6.75	64.0	172	52.00
521936	Anthracite	Anthrazit	25	12.5	8	7.50	32.0	172	52.00
1 1002 2118	Anthracite	Anthrazit	25	25	8	7.50	16.0	172	52.00
526799	Anthracite	Anthrazit	25	12.5	8	5.63	32.0	172	54.00
521934	Anthracite	Anthrazit	25	25	8	5.63	16.0	172	54.00

Pavé filtrant CARENA®

Emboîtement avec ergots, arêtes vives.

CARENA® Sickerstein

Mit Nockenverbund, vollkantig.

N° ARTICLE ARTIKEL-NR.	COULEUR	FARBE	LONG (CM) L (CM)	LARG (CM) B (CM)	HT (CM) H (CM)	M2/PAL M2/PAL	PCE/M2 STK/M2	KG/M2 KG/M2	CHF/M2 CHF/M2
1 1002 2126	Gris	Grau	25	12.5	6	9.38	32.0	125	38.20
1 1002 2127	Gris	Grau	25	25	6	9.38	16.0	125	38.20
1 1002 2128	Gris	Grau	25	12.5	6	5.63	32.0	125	39.40
1 1002 2129	Gris	Grau	25	25	6	5.63	16.0	125	39.40
1 1002 2131	Gris	Grau	25	12.5	8	7.50	32.0	172	48.60
1 1002 2132	Gris	Grau	25	25	8	7.50	16.0	172	48.60
1 1002 2133	Gris	Grau	25	12.5	8	5.63	32.0	172	49.90
1 1002 2134	Gris	Grau	25	25	8	5.63	16.0	172	49.90
1 1002 2136	Anthracite	Anthrazit	25	12.5	6	9.38	32.0	125	42.90
1 1002 2137	Anthracite	Anthrazit	25	25	6	9.38	16.0	125	42.90
1 1002 2138	Anthracite	Anthrazit	25	12.5	6	5.63	32.0	125	44.20
1 1002 2139	Anthracite	Anthrazit	25	25	6	5.63	16.0	125	44.20

Pavés en béton filtrant

Sickerstein aus Beton

03.A2

Pavé CARENA® GRAVIER

Emboîtement avec ergots, chanfreiné.

CARENA® SPLITT stein

Mit Nockenverbund, gefast.



N° ARTICLE ARTIKEL-NR.	COULEUR	FARBE	LONG (CM) L (CM)	LARG (CM) B (CM)	HT (CM) H (CM)	M2/PAL M2/PAL	PCE/M2 STK/M2	KG/M2 KG/M2	CHF/M2 CHF/M2
527702	Gris	Grau	25	25	8	6.00	16.0	167	47.80
509981	Gris	Grau	25	25	8	4.50	16.0	167	49.10
510428	Anthracite	Anthrazit	25	25	8	6.00	16.0	167	58.00
534961	Anthracite	Anthrazit	25	25	8	4.50	16.0	167	60.00

Pavé CARENA® GAZON

Emboîtement avec ergots, chanfreiné.

CARENA® RASEN stein

Mit Nockenverbund, gefast.

N° ARTICLE ARTIKEL-NR.	COULEUR	FARBE	LONG (CM) L (CM)	LARG (CM) B (CM)	HT (CM) H (CM)	M2/PAL M2/PAL	PCE/M2 STK/M2	KG/M2 KG/M2	CHF/M2 CHF/M2
527848	Gris	Grau	25	25	8	6.00	16.0	152	46.40
506188	Gris	Grau	25	25	8	4.50	16.0	152	47.60
1 1002 2148	Anthracite	Anthrazit	25	25	8	6.00	16.0	152	55.00
1 1002 2149	Anthracite	Anthrazit	25	25	8	4.50	16.0	152	57.00

Pavé filtrant CLASSIC®

Avec distanceurs, chanfreiné, gris.

CLASSIC® Sickerstein

Mit Nocken, gefast, grau.

N° ARTICLE ARTIKEL-NR.	LONG (CM) L (CM)	LARG (CM) B (CM)	HT (CM) H (CM)	M2/PAL M2/PAL	PCE/M2 STK/M2	KG/M2 KG/M2	CHF/M2 CHF/M2
1 1002 2154	10	10	6	9.60	100.0	126	35.30
1 1002 2155	20	10	6	9.60	50.0	126	35.30
602 2530	20	20	6	9.60	25.0	126	35.30
1 1002 2157	20	20	6	5.76	25.0	126	36.50

Grille de gazon GRISON

Gris

GRISON Rasengitterstein

Grau

N° ARTICLE ARTIKEL-NR.	LONG (CM) L (CM)	LARG (CM) B (CM)	HT (CM) H (CM)	M2/PAL M2/PAL	PCE/M2 STK/M2	KG/M2 KG/M2	CHF/M2 CHF/M2
610 3005	60	40	8	9.59	4.17	113	35.90
610 3010	60	40	10	7.67	4.17	145	39.50
610 3015	60	40	12	7.67	4.17	176	46.70

Grille de gazon GRISON

Elément de remplissage

GRISON Rasengitterstein

Füllstein



N° ARTICLE ARTIKEL-NR.	COULEUR	FARBE	LONG (CM) L (CM)	LARG (CM) B (CM)	HT (CM) H (CM)	PCE/PAL STK/PAL	KG/PCE KG/STK	CHF/PCE CHF/STK
610 3030	Gris	Grau	8	8	8	756	1.2	1.50
610 3035	Porphyre (rouge)	Porphyr (rot)	8	8	8	756	1.2	1.60
610 3031	Gris	Grau	8	8	10	756	1.5	1.50
610 3036	Porphyre (rouge)	Porphyr (rot)	8	8	10	756	1.5	1.60
1 1002 2891	Gris	Grau	8	8	12	630	1.8	1.50
610 3037	Porphyre (rouge)	Porphyr (rot)	8	8	12	630	1.8	1.60

Grille de gazon GRISON

Ancrage de talus, gris

GRISON Rasengitterstein

Böschungsanker, grau, für Rasengitterstein

N° ARTICLE ARTIKEL-NR.	LONG (CM) L (CM)	LARG (CM) B (CM)	HT (CM) H (CM)	PCE/PAL STK/PAL	KG/PCE KG/STK	CHF/PCE CHF/STK
1 1002 2893	50	11	4	154	3.0	17.30

Grille gazon et parking

Rasen- und Parkgittersteine



N° ARTICLE ARTIKEL-NR.	DIM (CM) DIM (CM)	KG/M2 KG/M2	M2/PAL M2/PAL	PCE/M2 STK/M2	CHF/M2 CHF/M2
610 1005	48/32/12	165	7.4	6.5	48.90

Pavé-gazon LUNIX®

Gris

LUNIX® Rasenstein

Grau



N° ARTICLE ARTIKEL-NR.	LONG (CM) L (CM)	LARG (CM) B (CM)	HT (CM) H (CM)	M2/PAL M2/PAL	PCE/M2 STK/M2	KG/M2 KG/M2	CHF/M2 CHF/M2
610 3021	53.2	39.9	12	6.81	4.7	186	51.00

Pavé-gazon LUNIX®

Elément de remplissage.

LUNIX® Rasenstein

Füllstein.

N° ARTICLE ARTIKEL-NR.	COULEUR	FARBE	Ø (CM) Ø (CM)	HT (CM) H (CM)	KG/M2 KG/M2	CHF/PCE CHF/PCE
1 1002 2896	Gris	Grau	8.9	12.0	1.8	1.60
1 1002 2897	Porphyre (rouge)	Porphyr (rot)	8.9	12.0	1.8	1.60

Dalles en béton

Betonplatten

03.B1

Dalle de jardin PARCO® SELECTION

Chanfreiné, gris.

PARCO® SELECTION Gehwegplatte

Gefast, grau.

CREABETON

N° ARTICLE ARTIKEL-NR.	LONG (CM) L (CM)	LARG (CM) B (CM)	HT (CM) H (CM)	PCE/M2 STK/M2	M2/PAL M2/PAL	KG/M2 KG/M2	CHF/M2 CHF/M2
535552	40	40	4	6.25	8.96	91	41.30
535553	50	25	4	8.00	10.5	91	41.80
535554	50	50	4	4.00	14.0	91	39.00
535555	75	50	4	2.67	10.5	91	41.80

Dalle de jardin PARCO® STANDARD

Chanfreiné, gris.

PARCO® STANDARD Gehwegplatte

Gefast, grau.

N° ARTICLE ARTIKEL-NR.	LONG (CM) L (CM)	LARG (CM) B (CM)	HT (CM) H (CM)	PCE/M2 STK/M2	M2/PAL M2/PAL	KG/M2 KG/M2	CHF/M2 CHF/M2
605 0004	40	40	4	6.25	8.96	91	36.10
605 0001	50	25	4	8.00	10.5	91	36.70
605 0002	50	50	4	4.00	14.0	91	35.00
605 9943	75	50	4	2.67	10.5	91	36.70

Dalle de jardin PARCO® FINA

Chanfreiné, sablé, gris.

PARCO® FINA Gehwegplatte

Gefast, gestrahlt, grau.

N° ARTICLE ARTIKEL-NR.	LONG (CM) L (CM)	LARG (CM) B (CM)	HT (CM) H (CM)	PCE/M2 STK/M2	M2/PAL M2/PAL	KG/M2 KG/M2	CHF/M2 CHF/M2
532092	40	40	4	6.25	8.96	91	46.10
532114	50	50	4	4.00	14.0	91	45.30
532275	60	40	4	4.16	13.5	91	44.50

**FINESSA® LIGHT –
UN POIDS PLUME
PLEIN DE STYLE**

CREABETON
SOLUTIONS PAR PASSION

une
entreprise
de  **vigier**

Sa faible épaisseur de 23 mm autorise une réduction sensible de poids par rapport aux dalles conventionnelles. Sa granulométrie fine, ses teintes discrètes et son design épuré créent une ambiance aussi moderne qu'intemporelle.

Creabeton Matériaux SA

CH-1523 Granges-près-Marnand | Tél +41(0)26 668 95 95
ventegranges@creabeton1.ch | www.creabeton-materiaux.ch | www.cbm-liste.ch



Dalles en béton

Betonplatten

03.B1

Dalle de jardin RESIDENZA®

Chanfreiné, sablé, imprégné.

RESIDENZA® Gehwegplatte

Gefast, gestrahlt, imprägniert.



N° ARTICLE ARTIKEL-NR.	COULEUR	FARBE	LONG (CM) L (CM)	LARG (CM) B (CM)	HT (CM) H (CM)	PCE/M2 STK/M2	M2/PAL M2/PAL	KG/M2 KG/M2	CHF/M2 CHF/M2
532925	Leventina (gris)	Leventina (grau)	40	40	4	6.25	8.96	90	72.00
534135	Leventina (gris)	Leventina (grau)	60	40	4	4.16	13.5	90	72.00
532926	Grischuna (gris-anthracite)	Grischuna (grau-anthrazit)	40	40	4	6.25	8.96	90	72.00
605 1162	Grischuna (gris-anthracite)	Grischuna (grau-anthrazit)	50	50	4	4.00	14.0	90	72.00
534136	Grischuna (gris-anthracite)	Grischuna (grau-anthrazit)	60	40	4	4.16	13.5	90	72.00
532928	Cremona (jaune)	Cremona (gelb)	40	40	4	6.25	8.96	90	72.00
605 1166	Cremona (jaune)	Cremona (gelb)	50	50	4	4.00	14.0	90	72.00
534137	Cremona (jaune)	Cremona (gelb)	60	40	4	4.16	13.5	90	72.00

Dalle de jardin PARADISO®

Chanfreiné, sablé, imprégné.

PARADISO® Gehwegplatte

Gefast, gestrahlt, imprägniert.

N° ARTICLE ARTIKEL-NR.	COULEUR	FARBE	LONG (CM) L (CM)	LARG (CM) B (CM)	HT (CM) H (CM)	PCE/M2 STK/M2	M2/PAL M2/PAL	KG/M2 KG/M2	CHF/M2 CHF/M2
0605 1220	Champagne (beige)	Champagne (beige)	40	40	4	6.25	8.96	90	49.00
0605 1190	Champagne (beige)	Champagne (beige)	50	50	4	4.00	14.0	90	49.00
533181	Champagne (beige)	Champagne (beige)	60	40	4	4.16	13.5	90	49.00
0605 1222	Ocre	Ocker	40	40	4	6.25	8.96	90	49.00
0605 1192	Ocre	Ocker	50	50	4	4.00	14.0	90	49.00
533168	Ocre	Ocker	60	40	4	4.16	13.5	90	49.00
542590	Grafit (anthracite)	Grafit (anthrazit)	40	40	4	6.25	8.96	90	49.00
0605 1161	Grafit (anthracite)	Grafit (anthrazit)	50	50	4	4.00	14.0	90	49.00
542642	Grafit (anthracite)	Grafit (anthrazit)	60	40	4	4.16	13.5	90	49.00
534142	Argento (gris)	Argento (grau)	40	40	4	6.25	8.96	90	45.00
0605 1160	Argento (gris)	Argento (grau)	50	50	4	4.00	14.0	90	45.00
534141	Argento (gris)	Argento (grau)	60	40	4	4.16	13.5	90	45.00

Dalle de jardin FINESSA® LIGHT

Sablé, chanfreiné.

Gehwegplatten FINESSA® LIGHT

Gestrahlt, gefast.

N° ARTICLE ARTIKEL-NR.	COULEUR	FARBE	LONG (CM) L (CM)	LARG (CM) B (CM)	HT (CM) H (CM)	PCE/M2 STK/M2	PCE/PAL STK/PAL	KG/PCE KG/STK	CHF/PCE CHF/STK
1 1002 2950	Gris	Gräu	50	50	2.3	4	92	14	44.00
1 1002 3100	Beige	Beige	50	50	2.3	4	92	14	49.50
1 1002 2952	Grafit (anthracite)	Grafit (anthrazit)	50	50	2.3	4	92	14	55.00

Dalle de jardin ONDARA®

Chanfreiné, sablé, imprégné.

ONDARA® Gehwegplatte

Gefast, gestrahlt, imprägniert.



N° ARTICLE ARTIKEL-NR.	COULEUR	FARBE	LONG (CM) L (CM)	LARG (CM) B (CM)	HT (CM) H (CM)	PCE/M2 STK/M2	M2/PAL M2/PAL	KG/M2 KG/M2	CHF/M2 CHF/M2
539816	Argento (gris)	Argento (grau)	50	50	4	4.00	14.0	92	69.00
539817	Argento (gris)	Argento (grau)	60	40	4	4.16	13.5	92	69.00
540462	Beige	Beige	50	50	4	4.00	14.0	92	69.00
540463	Beige	Beige	60	40	4	4.16	13.5	92	69.00
544213	Grafit (anthracite)	Grafit (anthrazit)	50	50	4	4.00	14.0	92	71.00
543667	Grafit (anthracite)	Grafit (anthrazit)	60	40	4	4.16	13.5	92	71.00

Dalle de jardin LENIA

Avec structure bois.

LENIA Gehwegplatte

Mit Holzstruktur.

N° ARTICLE ARTIKEL-NR.	COULEUR	FARBE	LONG (CM) L (CM)	LARG (CM) B (CM)	HT (CM) H (CM)	PCE/M2 STK/M2	PCE/PAL STK/PAL	KG/PCE KG/STK	CHF/PCE CHF/STK
1 1002 2959	Gris	Grau	89	25	5	4.49	21	26	34.60
1 1002 3107	Gris-anthracite	Grau-anthrazit	89	25	5	4.49	21	26	37.10
1 1002 2961	Brun	Braun	89	25	5	4.49	21	26	37.10

Dalle de jardin RESISTA®

Chanfreiné, sablé, vitrifié.

RESISTA® Gehwegplatten

Gefast, gestrahlt, verglastet.

N° ARTICLE ARTIKEL-NR.	COULEUR	FARBE	LONG (CM) L (CM)	LARG (CM) B (CM)	HT (CM) H (CM)	PCE/M2 STK/M2	M2/PAL M2/PAL	KG/M2 KG/M2	CHF/M2 CHF/M2
538146	Grafito (anthracite)	Grafito (anthrazit)	40	40	4	6.25	8.64	93	89.00
538148	Grafito (anthracite)	Grafito (anthrazit)	60	40	4	4.17	8.63	93	89.00
538152	Grafito (anthracite)	Grafito (anthrazit)	80	40	4	3.13	8.31	93	89.00
538150	Grafito (anthracite)	Grafito (anthrazit)	60	60	4	2.78	13.0	93	89.00
541055	Basalto (gris)	Basalto (grau)	40	40	4	6.25	8.64	93	89.00
541056	Basalto (gris)	Basalto (grau)	60	40	4	4.17	8.63	93	89.00
541057	Basalto (gris)	Basalto (grau)	80	40	4	3.13	8.31	93	89.00
541058	Basalto (gris)	Basalto (grau)	60	60	4	2.78	13.0	93	89.00

Dalle de jardin CASTELLO®

Béton lavé.

CASTELLO® Gehwegplatten

Waschbeton.

N° ARTICLE ARTIKEL-NR.	COULEUR	FARBE	ÉP (MM) D (MM)	LONG (CM) L (CM)	LARG (CM) B (CM)	HT (CM) H (CM)	PCE/M2 STK/M2	M2/PAL M2/PAL	KG/M2 KG/M2	CHF/M2 CHF/M2
605 0032	Sarina (gris)	Sarina (grau)	6-12	50	50	4	4.00	14.0	87	48.50
605 0092	Bressane (jaune)	Bressane (gelb)	5-10	50	50	4	4.00	14.0	87	49.50

Dalles en béton

Betonplatten

03.B1

Dalle de jardin bouchardée

Avec liseré, béton lavé.

Gehwegplatten, gestockt

Gefast, Waschbeton.

N° ARTICLE ARTIKEL-NR.	MODÈLE MODEL	ÉP (MM) D (CM)	LONG (CM) L (CM)	LARG (CM) B (CM)	HT (CM) H (CM)	PCE/M2 STK/M2	PCE/PAL STK/PAL	KG/PCE KG/STK	CHF/PCE CHF/STK
605 6030	Valais (gris)	4-10	50	50	4	4	60	26	8.95
605 6005	Jura FB (jaune)	4-10	50	50	4	4	60	26	9.45
605 6025	Florence (rose)	4-8	50	50	4	4	60	26	11.00

Dalle de jardin béton lavé

Béton lavé.

Gehwegplatten waschbeton

Waschbeton.

N° ARTICLE ARTIKEL-NR.	MODÈLE MODEL	ÉP (MM) D (CM)	LONG (CM) L (CM)	LARG (CM) B (CM)	HT (CM) H (CM)	PCE/M2 STK/M2	PCE/PAL STK/PAL	KG/PCE KG/STK	CHF/PCE CHF/STK
605 6032	Valais (gris)	4-10	40	40	3.7	6.25	140	14	2.73

Dalle de jardin béton gris lisse

Gehwegplatten aus Beton, grau, glatt

N° ARTICLE ARTIKEL-NR.	MODÈLE MODEL	LONG (CM) L (CM)	LARG (CM) B (CM)	HT (CM) H (CM)	PCE/M2 STK/M2	PCE/PAL STK/PAL	KG/PCE KG/STK	CHF/PCE CHF/STK
605 2600	PFC	50	50	4	4	56	22	4.58

Dalles en grès cérame

Keramikplatten

03.B2

Dalle de jardin grès cérame

Chanfreiné, gris.

Gartenkeramikplatten

Gefast, grau.

N° ARTICLE ARTIKEL-NR.	MODÈLE MODELL	DÉSIGNATION	BEZEICHNUNG	COULEUR FARBE	DIM (CM) DIM (CM)	M2/PAL M2/PAL	CHF/M2 CHF/M2
***	Treverkhome 20	Matériau non rectifié	nicht rektifiziert	Frassino, Rovere, Larice, Quercia	60/60/2	23.04	62.03
***	Treverkhome 20	Matériau rectifié	rektifiziert	Frassino, Rovere, Larice, Quercia	40/120/2	23.04	75.00
***	Multiquartz 20	Matériau non rectifié	nicht rektifiziert	Beige, Gray, White	60/60/2	20.16	62.03
***	Multiquartz 20	Matériau rectifié	rektifiziert	Beige, Gray, White	60/60/2	20.26	65.74
***	Sistem N20	Matériau rectifié	rektifiziert	Grigio Chiaro, Gri- gio Medio, Grigio Scuro, Sabbia, Tortora	60/60	20.16	65.74
***	Pietra di Vals 20	Matériau rectifié	rektifiziert	Greige, Anthracite	40/120	23.04	75.00

Dalles en grès cérame

Simple, pratique, résistant

Prix départ dépôt, par palette complète
TVA et taxes comprises

BELLAGIO
K3CG, réctifiée

dim. 600x600X20mm
(art. 110000826)

CHF **29.90**/m²



TORINO
Anthracite, réctifiée

dim. 600x600X18mm
(art. 6058920)

CHF **41.90**/m²

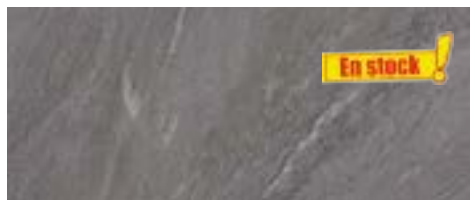

WOOD LIGHT
réctifiée

dim. 405x810X17mm
(art. 6058910)

CHF **46.90**/m²



WOOD FOSSIL
réctifiée

dim. 405x810X17mm
(art. 6058905)

CHF **46.90**/m²



MYSTONE BEOLA20
MMXP, réctifiée

dim. 500x1000X20mm
(art. 110091575)

CHF **56.90**/m²



PIETRA DI VALS20
Anthracite MHD9, réctifiée

dim. 400x1200X20mm
(art. 6058820)

CHF **56.90**/m²



ROCKING20
Beige M18X, réctifiée

dim. 600x600X20mm
(art. 110091626)

CHF **44.00**/m²



















ROCKING20
Multicolor M18Z, réctifiée

dim. 600x600X20mm
(art. 110091627)

CHF **44.00**/m²



Prix départ dépôt, par palette complète
TVA et taxes comprises

<p>LUSERNA ALPINKER 20 réctifiée</p> <p>dim. 400x800X20mm (art. 11000829)</p> <p>CHF 47.35/m²</p>		<p>ALLMARBLE20 Statuario MMHQ, réctifiée</p> <p>dim. 400x1200X20mm (art. 110091628)</p> <p>CHF 70.00/m²</p>	
<p>MATERIAL20 Greige M8EJ, réctifiée</p> <p>dim. 800x800X20mm (art. 110091631)</p> <p>CHF 70.00/m²</p>		<p>ALLMARBLE20 Travertino MMHR, réctifiée</p> <p>dim. 400x1200X20mm (art. 110091629)</p> <p>CHF 70.00/m²</p>	
<p>PIETRA DI VALS20 Greige MHDC, réctifiée</p> <p>dim. 400x1200X20mm (art. 6058825)</p> <p>CHF 70.00/m²</p>		<p>COTTOTOSCANA20 Ocra MMXR, réctifiée</p> <p>dim. 500x1000X20mm (art. 110091630)</p> <p>CHF 70.00/m²</p>	
<p>PIETRA ITALIA20 Beige MHDS, réctifiée</p> <p>dim. 400x1200X20mm (art. 110023028)</p> <p>CHF 70.00/m²</p>		<p>COTTOTOSCANA20 Grigio Chiaro MMXS, réctifié</p> <p>dim. 500x1000X20mm (art. 110091539)</p> <p>CHF 70.00/m²</p>	
<p>PIETRA ITALIA20 Grigio MHE0, réctifiée</p> <p>dim. 400x1200X20mm (art. 6058822)</p> <p>CHF 70.00/m²</p>		<p>MEMENTO20 Grigio MMXX, réctifiée</p> <p>dim. 500x1000X20mm (art. 110091633)</p> <p>CHF 70.00/m²</p>	
<p>TREVERKDEAR20 Natural MCN9, réctifiée</p> <p>dim. 400x1200X20mm (art. 110091634)</p> <p>CHF 70.00/m²</p>		<p>MYSTONE ARDESIA20 Cenere M06V, réctifiée</p> <p>dim. 500x1000X20mm (art. 320000520)</p> <p>CHF 70.00/m²</p>	
<p>TREVERKHOME20 Frassino MLUF, réctifiée</p> <p>dim. 400x1200X20mm (art. 6058862)</p> <p>CHF 70.00/m²</p>		<p>MYSTONE BLUESTONE20 Grigio MMXM, réctifiée</p> <p>dim. 500x1000X20mm (art. 110091625)</p> <p>CHF 70.00/m²</p>	
<p>TREVERKMADE20 Caramel MMNL, réctifiée</p> <p>dim. 400x1200X20mm (art. 110091612)</p> <p>CHF 70.00/m²</p>			
<p>MYSTONE QUARZITE20 Black MR5V, réctifiée</p> <p>dim. 500x1000X20mm (art. 110091189)</p> <p>CHF 70.00/m²</p>			

 Matériaux PLUS SA	info@materiauxplus.ch
Rue des Vorziers 10 1920 Martigny T 027 329 80 00	Av. du Simplon 100C 1870 Monthey T 024 471 80 10
Rue de l'Industrie 30 1950 Sion T 027 329 80 80	Rte d'Aproz 1 1908 Riddes T 027 305 15 25

Entretoise, matière synthétique

anthracite

Abstandhalter, Kunststoff

anthrazit



N° ARTICLE ARTIKEL-NR.	DÉSIGNATION	BEZEICHNUNG	LONG (CM) L (CM)	LARG (CM) B (CM)	HT (CM) H (CM)	ÉP (CM) D (CM)	CHF/PCE CHF/STK
541834	Pièce en croix	Kreuzstück	4.0	4.0	5	0.5	0.70
541832	Pièce en croix	Kreuzstück	4.0	4.0	3	0.5	0.60
541830	Pièce en croix	Kreuzstück	4.0	4.0	3	0.3	0.50
605 8067	Pièce en croix	Kreuzstück	4.0	4.0	1.5	0.3	0.50
544415	Pièce en croix	Kreuzstück	4.0	4.0	3	0.8	0.80
544416	Pièce en croix	Kreuzstück	4.0	4.0	3	1	0.90
541835	Pièce en T	T-Stück	4.0	2.3	5	0.5	0.70
605 8064	Pièce en T	T-Stück	4.0	2.3	3	0.5	0.60
605 8063	Pièce en T	T-Stück	4.0	2.3	3	0.3	0.50
541827	Pièce en T	T-Stück	4.0	2.1	1.5	0.3	0.50
544417	Pièce en T	T-Stück	4.0	2.3	3	0.8	0.70
544419	Pièce en T	T-Stück	4.0	2.3	3	1	0.80

Anneau d'appui rond, caoutchouc

Lagerring, rund, aus Gummi

N° ARTICLE ARTIKEL-NR.	DÉSIGNATION	BEZEICHNUNG	LONG (CM) L (CM)	LARG (CM) B (CM)	HT (CM) H (CM)	ÉP (CM) D (CM)	CHF/PCE CHF/STK
532752	Avec entretoises	Mit Abstandhalter	13	13	1.9	0.3	2.50
532753	Sans entretoises	Ohne Abstandhalter	13	13	0.9		2.50

Rondelle de calage, caoutchouc

Ausgleichsscheiben aus Gummi

N° ARTICLE ARTIKEL-NR.	LONG (CM) L (CM)	LARG (CM) B (CM)	HT (CM) H (CM)	CHF/PCE CHF/STK
508925	12	12	0.1	1.30
510011	12	12	0.2	1.40
507035	12	12	0.3	1.50

Support pour dalle réglable Impertek-Martinetto

Zubehör für höhenverstellbare Platten Impertek-Martinetto

N° ARTICLE ARTIKEL-NR.	HT (CM) H (CM)	Ø (MM) Ø (MM)	CROISILLON (MM) DOPPELKREUZ (MM)	AILETTE (MM) HÖHENAUSGLEICH (MM)	CHF/PCE CHF/STK
0605 8100	35-50	200	4	10	4.50
0605 8101	50-70	200	4	10	4.70
0605 8102	65-100	200	4	10	4.80
0605 8103	95-130	200	4	10	4.90
0605 8104	125-160	200	4	10	5.50
0605 8105	155-190	200	4	10	5.70
0605 8106	185-220	200	4	10	5.90
0605 8107	210-245	200	4	10	7.30
0605 8108	245-275	200	4	10	7.50
0605 8109	270-305	200	4	10	8.20
0605 8110	300-335	200	4	10	8.45
0605 8112	330-365	200	4	10	8.65

Marches pleines en béton

Blockstufe

03.C1

Marche d'escalier pleine PARCO®

PARCO® Blockstufe



N° ARTICLE ARTIKEL-NR.	DÉSIGNATION	BEZEICHNUNG	LONG (CM) L (CM)	LARG (CM) B (CM)	HT (CM) H (CM)	PCE/PAL STK/PAL	KG/PCE KG/STK	CHF/PCE CHF/STK
606 2305	Aspect brossé, gris	Besenstrichoptik, grau	50	40	15	20	50	42.50
606 2307	Aspect brossé, gris	Besenstrichoptik, grau	75	40	15	15	80	60.00
606 2310	Aspect brossé, gris	Besenstrichoptik, grau	100	40	15	10	95	70.00
606 2312	Aspect brossé, gris	Besenstrichoptik, grau	125	40	15	8	106	86.00
507165	Elément d'angle gauche, aspect brossé, gris	Eckelement links, Besenstrichoptik, grau	40	40	15	20	30	123.00
527302	Elément d'angle droite, aspect brossé, gris	Eckelement rechts, Besenstrichoptik, grau	40	40	15	20	30	123.00
606 2405	Sablé, gris	Gestrahlt, grau	50	40	15	20	50	62.00
509938	Sablé, gris	Gestrahlt, grau	75	40	15	15	80	83.00
606 2410	Sablé, gris	Gestrahlt, grau	100	40	15	10	95	101.00
522219	Sablé, gris	Gestrahlt, grau	120	40	15	10	110	122.00
522220	Sablé, gris	Gestrahlt, grau	150	40	15	8	143	168.00
511019	Elément d'angle, sablé, gris	Eckelement, gestrahlt, grau	40	40	15		55	156.00

Marche d'escalier pleine FROSTA LEGER

Blockstufe FROSTA LEGER

Aspect brossé, gris

Besenstrichoptik, grau

N° ARTICLE ARTIKEL-NR.	LONG (CM) L (CM)	LARG (CM) B (CM)	HT (CM) H (CM)	PCE/PAL STK/PAL	KG/PCE KG/STK	CHF/PCE CHF/STK
540066	50	40	15	20	37	68.00
540067	75	40	15	15	46	74.00
540069	100	40	15	10	61	86.00
540068	125	40	15	8	78	101.00
540065	50	40	17	20	40	71.00
540064	75	40	17	15	50	78.00
540058	100	40	17	10	65	91.00
540057	125	40	17	8	82	108.00

Marche d'escalier pleine vacuum FINALGO

FINALGO Vakuum-Blockstufe

2 faces sablées, gris

2 seitig gestrahlt, grau

N° ARTICLE ARTIKEL-NR.	LONG (CM) L (CM)	LARG (CM) B (CM)	HT (CM) H (CM)	PCE/PAL STK/PAL	KG/PCE KG/STK	CHF/PCE CHF/STK
507763	50	35	15	16	65	51.00
527991	60	35	15	16	78	65.00
506612	75	35	15	12	98	78.00
527990	80	35	15	12	104	83.00
506876	100	35	15	8	130	93.00
544299	50	35	17	16	75	59.00
544298	60	35	17	16	90	67.00
544297	75	35	17	12	112	82.00
544296	80	35	17	12	120	85.00
542832	100	35	17	8	150	97.00

Marches pleines en béton

Blockstufe

03.C1

Marche d'escalier pleine PARADISO®

PARADISO® Blockstufe



N° ARTICLE ARTIKEL-NR.	DÉSIGNATION	BEZEICHNUNG	LONG (CM) L (CM)	LARG (CM) B (CM)	HT (CM) H (CM)	PCE/PAL STK/PAL	KG/PCE KG/STK	CHF/PCE CHF/STK
540641	Sablé, Champagne (beige)	Gestrahlt, Champagne (beige)	50	40	15	20	50	93.00
540644	Sablé, Champagne (beige)	Gestrahlt, Champagne (beige)	75	40	15	15	80	140.00
540578	Sablé, Champagne (beige)	Gestrahlt, Champagne (beige)	100	40	15	10	100	159.00
540648	Sablé, Champagne (beige)	Gestrahlt, Champagne (beige)	120	40	15	10	110	192.00
540651	Sablé, Champagne (beige)	Gestrahlt, Champagne (beige)	150	40	15	8	135	240.00
540662	Sablé, ocre	Gestrahlt, ocker	50	40	15	20	50	93.00
540663	Sablé, ocre	Gestrahlt, ocker	75	40	15	15	80	140.00
540664	Sablé, ocre	Gestrahlt, ocker	100	40	15	10	100	159.00
540665	Sablé, ocre	Gestrahlt, ocker	120	40	15	10	110	192.00
540666	Sablé, ocre	Gestrahlt, ocker	150	40	15	8	135	240.00
542851	Sablé, Graphit (anthracite)	Gestrahlt, Gaphit (anthrazit)	50	40	15	20	50	93.00
542854	Sablé, Graphit (anthracite)	Gestrahlt, Gaphit (anthrazit)	75	40	15	15	80	140.00
542855	Sablé, Graphit (anthracite)	Gestrahlt, Gaphit (anthrazit)	100	40	15	10	100	159.00
542856	Sablé, Graphit (anthracite)	Gestrahlt, Gaphit (anthrazit)	120	40	15	10	110	192.00
542857	Sablé, Graphit (anthracite)	Gestrahlt, Gaphit (anthrazit)	150	40	15	8	135	240.00
540723	Sablé, Argento (gris)	Gestrahlt, Argento (grau)	50	40	15	20	50	93.00
540724	Sablé, Argento (gris)	Gestrahlt, Argento (grau)	75	40	15	15	80	140.00
540725	Sablé, Argento (gris)	Gestrahlt, Argento (grau)	100	40	15	10	100	159.00
540726	Sablé, Argento (gris)	Gestrahlt, Argento (grau)	120	40	15	10	110	192.00
540727	Sablé, Argento (gris)	Gestrahlt, Argento (grau)	150	40	15	8	135	240.00

Marche d'escalier pleine CASTELLO®

CASTELLO® Blockstufe

Béton lavé

Waschbeton

N° ARTICLE ARTIKEL-NR.	DÉSIGNATION	BEZEICHNUNG	ÉP (MM) D (MM)	LONG (CM) L (CM)	LARG (CM) B (CM)	HT (CM) H (CM)	PCE/PAL STK/PAL	KG/PCE KG/STK	CHF/PCE CHF/STK
508498	Sarina,chanfreiné (gris)	Sarina, gefast (grau)	6-12	50	40	15	20	49	90.00
510123	Sarina,chanfreiné (gris)	Sarina, gefast (grau)	6-12	75	40	15	15	65	102.00
508388	Sarina,chanfreiné (gris)	Sarina, gefast (grau)	6-12	100	40	15	10	83	114.00
510297	Bressane (jaune)	Bressane (gelb)	5-10	50	40	15	20	55	99.00
506515	Bressane (jaune)	Bressane (gelb)	5-10	75	40	15	15	81	113.00
506715	Bressane (jaune)	Bressane (gelb)	5-10	100	40	15	10	95	138.00

Marche d'escalier L PARCO®

PARCO® Winkelstufe



N° ARTICLE ARTIKEL-NR.	DÉSIGNATION	BEZEICHNUNG	LONG (CM) L (CM)	LARG (CM) B (CM)	HT (CM) H (CM)	PCE/PAL STK/PAL	KG/PCE KG/STK	CHF/PCE CHF/STK
606 0005	Taloché, gris	Abgerieben, grau	50	40	15	32	30	37.50
606 0007	Taloché, gris	Abgerieben, grau	75	40	15	24	45	59.00
606 0010	Taloché, gris	Abgerieben, grau	100	40	15	16	60	73.00
509111	Taloché, gris	Abgerieben, grau	120	40	15	16	72	86.00
509692	Taloché, gris	Abgerieben, grau	150	40	15	12	90	108.00
606 0105	Sablé, gris	Gestrahlt, grau	50	40	15	32	30	61.00
606 0107	Sablé, gris	Gestrahlt, grau	75	40	15	24	45	88.00
606 0110	Sablé, gris	Gestrahlt, grau	100	40	15	16	60	105.00
522266	Sablé, gris	Gestrahlt, grau	120	40	15	16	72	127.00
522267	Sablé, gris	Gestrahlt, grau	150	40	15	12	90	175.00

Marche d'escalier L CASTELLO®

CASTELLO® Winkelstufe

Béton lavé

Waschbeton

N° ARTICLE ARTIKEL-NR.	DÉSIGNATION	BEZEICHNUNG	ÉP (MM) D (MM)	LONG (CM) L (CM)	LARG (CM) B (CM)	HT (CM) H (CM)	PCE/PAL STK/PAL	KG/PCE KG/STK	CHF/PCE CHF/STK
606 0305	Sarina,chanfreiné (gris)	Sarina, gefast (grau)	6-12	50	40	15	32	32	80.00
606 0307	Sarina,chanfreiné (gris)	Sarina, gefast (grau)	6-12	75	40	15	24	48	99.00
606 0310	Sarina,chanfreiné (gris)	Sarina, gefast (grau)	6-12	100	40	15	16	64	114.00
606 0905	Bressane (jaune)	Bressane (gelb)	5-10	50	40	15	32	32	94.00
606 0907	Bressane (jaune)	Bressane (gelb)	5-10	75	40	15	24	48	114.00
606 0910	Bressane (jaune)	Bressane (gelb)	5-10	100	40	15	16	64	135.00

Traverse en chêne

Eisenbahnschwellen aus Eiche

N° ARTICLE ARTIKEL-NR.	DÉSIGNATION	BEZEICHNUNG	LONG (M1) L (M1)	DIM (CM) DIM (CM)	CHF/M1 CHF/M1
6010 7986	Traverse en chêne, non traitée, bois neuf tronç. Équerre, COBS	Eisenbahnschwellen aus Eiche, Holz unbehandel und neu, rechtwinklig, COBS	2	15/26	39.00
6010 7980	Traverse en chêne, non traitée, bois neuf tronç. Équerre, COBS	Eisenbahnschwellen aus Eiche, Holz unbehandel und neu, rechtwinklig, COBS	2.5	15/26	39.00
6010 7982	Traverse en chêne, non traitée, bois neuf tronç. Équerre, COBS	Eisenbahnschwellen aus Eiche, Holz unbehandel und neu, rechtwinklig, COBS	2.6	15/26	39.00
6010 7984	Traverse en chêne, non traitée, bois neuf tronç. Équerre, COBS	Eisenbahnschwellen aus Eiche, Holz unbehandel und neu, rechtwinklig, COBS	2.7	15/26	39.00

Murs en béton

Mauer aus Beton

03.D1

Mur de roche VERZASCA®

4 faces clivées, brique normale.

VERZASCA® Felsmauer

Mauerstein allseitig gespalten, Normalstein.



N° ARTICLE ARTIKEL-NR.	COULEUR	FARBE	LONG (CM) L (CM)	LARG (CM) B (CM)	HT (CM) H (CM)	PCE/M2 STK/M2	PCE/PAL STK/PAL	KG/PCE KG/STK	CHF/M2 CHF/M2
510952	Gris marbré	Grau marmoriert	16	24	22.5	27.8	54	21	305.00
510953	Gris marbré	Grau marmoriert	24	24	22.5	18.5	32	31	305.00
510954	Gris marbré	Grau marmoriert	32	24	22.5	13.9	24	42	305.00
510955	Gris marbré	Grau marmoriert	40	24	22.5	11.1	24	52	305.00
510956	Gris marbré	Grau marmoriert	48	24	22.5	9.26	16	62	305.00
510957	Gris marbré	Grau marmoriert	16	24	15	41.7	72	14	305.00
510958	Gris marbré	Grau marmoriert	24	24	15	27.8	48	21	305.00
510959	Gris marbré	Grau marmoriert	32	24	15	20.8	36	28	305.00
510960	Gris marbré	Grau marmoriert	40	24	15	16.7	24	36	305.00
510961	Gris marbré	Grau marmoriert	48	24	15	13.9	24	42	305.00
532825	Gris	Grau	16	24	22.5	27.8	54	21	236.00
532824	Gris	Grau	24	24	22.5	18.5	32	31	236.00
532822	Gris	Grau	32	24	22.5	13.9	24	42	236.00
532821	Gris	Grau	40	24	22.5	11.1	24	52	236.00
532826	Gris	Grau	48	24	22.5	9.26	16	62	236.00
544325	Gris	Grau	16	24	15	41.7	72	14	236.00
544315	Gris	Grau	24	24	15	27.8	48	21	236.00
544316	Gris	Grau	32	24	15	20.8	36	28	236.00
544333	Gris	Grau	40	24	15	16.7	24	36	236.00
544334	Gris	Grau	48	24	15	13.9	24	42	236.00

Mur de roche VERZASCA®

4 faces clivées, couvertine.

VERZASCA® Felsmauer

Abdeckplatten allseitig gespalten.

N° ARTICLE ARTIKEL-NR.	COULEUR	FARBE	LONG (CM) L (CM)	LARG (CM) B (CM)	HT (CM) H (CM)	PCE/PAL STK/PAL	KG/PCE KG/STK	CHF/PCE CHF/STK
510982	Gris marbré	Grau marmoriert	96	30	7.5	10	52	73.00
532860	Gris	Grau	96	30	7.5	10	52	68.00

Mur de vignes VERZASCA®

4 faces rustiques, arêtes cassées, brique normale.

VERZASCA® Weinbergmauer

Mauersteine allseitig gerumpelt, Normalstein.



N° ARTICLE ARTIKEL-NR.	COULEUR	FARBE	LONG (CM) L (CM)	LARG (CM) B (CM)	HT (CM) H (CM)	PCE/M2 STK/M2	PCE/PAL STK/PAL	KG/PCE KG/STK	CHF/M2 CHF/M2
530698	Gris marbré	Grau marmoriert	16	24	22.5	27.8	48	21	335.00
530699	Gris marbré	Grau marmoriert	24	24	22.5	18.5	36	31	335.00
530700	Gris marbré	Grau marmoriert	32	24	22.5	13.9	27	42	335.00
530701	Gris marbré	Grau marmoriert	40	24	22.5	11.1	27	52	335.00
530702	Gris marbré	Grau marmoriert	48	24	22.5	9.26	18	62	335.00
530703	Gris marbré	Grau marmoriert	16	24	15	41.7	64	14	335.00
530704	Gris marbré	Grau marmoriert	24	24	15	27.8	48	21	335.00
530705	Gris marbré	Grau marmoriert	32	24	15	20.9	36	28	335.00
530706	Gris marbré	Grau marmoriert	40	24	15	16.7	36	35	335.00
530751	Gris marbré	Grau marmoriert	48	24	15	13.9	24	42	335.00
530752	Beige marbré	Beige marmoriert	16	24	22.5	27.8	48	21	354.00
530753	Beige marbré	Beige marmoriert	24	24	22.5	18.5	36	31	354.00
530754	Beige marbré	Beige marmoriert	32	24	22.5	13.9	27	42	354.00
530755	Beige marbré	Beige marmoriert	40	24	22.5	11.1	27	52	354.00
530757	Beige marbré	Beige marmoriert	48	24	22.5	9.26	18	62	354.00
530758	Beige marbré	Beige marmoriert	16	24	15	41.7	64	14	354.00
530759	Beige marbré	Beige marmoriert	24	24	15	27.8	48	21	354.00
530760	Beige marbré	Beige marmoriert	32	24	15	20.8	36	28	354.00
530762	Beige marbré	Beige marmoriert	40	24	15	16.7	36	35	354.00
530763	Beige marbré	Beige marmoriert	48	24	15	13.9	24	42	354.00

Mur de vignes VERZASCA®

4 faces rustiques, arêtes cassées, couvertine.

VERZASCA® Weinbergmauer

Abdeckplatten allseitig gerumpelt.

N° ARTICLE ARTIKEL-NR.	COULEUR	FARBE	LONG (CM) L (CM)	LARG (CM) B (CM)	HT (CM) H (CM)	PCE/PAL STK/PAL	KG/PCE KG/STK	CHF/PCE CHF/STK
530764	Gris marbré	Grau marmoriert	48	30	7.5	20	26	48.00
530765	Beige marbré	Beige marmoriert	48	30	7.5	20	26	54.00

Mur à sec LEROMUR®

LEROMUR® Trockenmauer



N° ARTICLE ARTIKEL-NR.	DÉSIGNATION	BEZEICHNUNG	COULEUR	FARBE	LONG (CM) L (CM)	LARG (CM) B (CM)	HT (CM) H (CM)	PCE/PAL STK/PAL	KG/PCE KG/STK	CHF/PCE CHF/STK
616 4605	Élément normal	Normalelement	Gris	Grau	20	100	13	28	54	16.30
616 4620	Demi-élément	Halber Stein	Gris	Grau	10	100	13	56	27	17.50
616 4675	Élément d'angle 1	Eckelement 1	Gris	Grau	20	50	13	-	13	17.50
527255	Élément d'angle 2	Eckelement 2	Gris	Grau	20	50	13	-	13	17.50
527256	Élément d'angle 3	Eckelement 3	Gris	Grau	10	25	13	-	8	17.50
527257	Élément d'angle 4	Eckelement 4	Gris	Grau	20	43	13	-	25	17.50
527258	Élément d'angle 5	Eckelement 5	Gris	Grau	15	25	13	105	11	17.50
527259	Élément d'angle 6	Eckelement 6	Gris	Grau	20	35	13	-	19	17.50
616 4615	Élément normal	Normalelement	Jaune Jura	Juragelb	20	100	13	28	54	17.80
616 4627	Demi-élément	Halber Stein	Jaune Jura	Juragelb	10	100	13	56	27	19.10
616 4685	Élément d'angle 1	Eckelement 1	Jaune Jura	Juragelb	20	50	13	-	13	19.10
1 1002 3395	Élément d'angle 2	Eckelement 2	Jaune Jura	Juragelb	20	50	13	-	13	19.10
1 1002 3396	Élément d'angle 3	Eckelement 3	Jaune Jura	Juragelb	10	25	13	-	8	19.10
1 1002 3397	Élément d'angle 4	Eckelement 4	Jaune Jura	Juragelb	20	43	13	-	25	19.10
1 1002 3398	Élément d'angle 5	Eckelement 5	Jaune Jura	Juragelb	15	25	13	105	11	19.10
1 1002 3399	Élément d'angle 6	Eckelement 6	Jaune Jura	Juragelb	20	35	13	-	19	19.10
616 4630	Couvertine, 1 côté cassé	Abdeckplatte, 1 seitig gespalten	Gris	Grau	60	30	5.5	24	18	28.30
616 4635	Couvertine ter- minale gauche, 1 côté cassé	Endabdeckplatte links, 1 seitig gespalten	Gris	Grau	60	30	5.5	24	19	41.60
1 1002 3415	Couvertine ter- minale droite, 1 côté cassé	Endabdeckplatte rechts, 1 seitig gespalten	Gris	Grau	60	30	5.5	24	19	41.60

Murs en béton

Mauer aus Beton

03.D1

CREABETON

N° ARTICLE ARTIKEL-NR.	DÉSIGNATION	BEZEICHNUNG	COULEUR	FARBE	LONG (CM) L (CM)	LARG (CM) B (CM)	HT (CM) H (CM)	PCE/PAL STK/PAL	KG/PCE KG/STK	CHF/PCE CHF/STK
537248	Couvertine, 2 côtés cassés	Abdeckplatte, 2 seitig gespalten	Gris	Grau	100	35	5	14	43	87.00
537249	Couverine terminale, 3 côtés cassés	Endabdeckplatte, 3 seitig gespalten	Gris	Grau	100	35	5	14	43	93.00
616 4660	Couvertine, 1 côté cassé	Abdeckplatte, 1 seitig gespalten	Jaune Jura	Juragelb	60	30	5.5	24	18	32.10
616 4665	Couvertine terminale gauche, 1 côté cassé	Endabdeckplatte links, 1 seitig gespalten	Jaune Jura	Juragelb	60	30	5.5	24	19	47.90
1 1002 3402	Couvertine terminale droite, 1 côté cassé	Endabdeckplatte rechts, 1 seitig gespalten	Jaune Jura	Juragelb	60	30	5.5	24	19	47.90
1 1002 3403	Couvertine, 2 côtés cassés	Abdeckplatte, 2 seitig gespalten	Jaune Jura	Juragelb	100	35	5	14	43	92.00
1 1002 3404	Couvertine terminale, 3 côtés cassés	Endabdeckplatte, 3 seitig gespalten	Jaune Jura	Juragelb	100	35	5	14	43	97.00

Géogrid

Geogitter

N° ARTICLE ARTIKEL-NR.	DÉSIGNATION	BEZEICHNUNG	CHF/PCE CHF/STK	CHF/M2 CHF/M2
531138	Nappe de renforcement, largeur rouleau 530 cm	Erdbewehrungs-Geogitter Rollenbreite 530 cm		11.60
529741	Ciseaux pour LEROMUR®	Schere für LEROMUR®	65.00	

Mur à sec MURSEC®

MURSEC® Trockenmauer

N° ARTICLE ARTIKEL-NR.	DÉSIGNATION	BEZEICHNUNG	LONG (CM) L (CM)	LARG (CM) B (CM)	HT (CM) H (CM)	PCE/M2 STK/M2	KG/PCE KG/STK	CHF/PCE CHF/STK
616 1160	Élément standard, Granit (gris-anthracite-blanc)	Standard, Granit (grau-anthrazit-weiss)	60	40	8	10	36	21.50
616 1165	Élément standard, Granit (gris-anthracite-blanc)	Standard, Granit (grau-anthrazit-weiss)	60	40	16	5	74	60.00
616 1180	Élément standard, Champagne (beige)	Standard, Champagner (beige)	60	40	8	10	36	24.70
616 1185	Élément standard, Champagne (beige)	Standard, Champagner (beige)	60	40	16	5	74	65.00
616 1170	Couvertine, Granit (gris-anthracite-blanc)	Abdeckplatte, Granit (grau-anthrazit-weiss)	100	25	8	-	45	61.00
616 1190	Couvertine, Champagne (beige)	Abdeckplatte, Champagner (beige)	100	25	8	-	47	61.00

PASSION BÉTON

Mur sec PF, face éclatée



Mur sec PF, face lisse



Mur sec PF, pose florale



Possibilités

- ✓ Angles
- ✓ Murs arrondis
- ✓ Tablettes de finition
- ✓ Pose florale

Avantages

- ✓ Montage sans mortier
- ✓ Montage sans coffrage
- ✓ Rapide et économique
- ✓ Face lisse ou éclatée

SPÉCIALISTE DE LA PRÉFABRICATION SUR MESURE

Proz Frères SA
Route d'Aproz 1
1908 Riddes

Téléphone +41 (0)27 305 15 22
Fax +41 (0)27 305 15 21
E-mail info@proz.ch
Site Internet www.proz.ch

PROZ FRÈRES
ÉLÉMENTS EN BÉTON

Murs en béton

Mauer aus Beton

03.D1



Mur à sec "PF"

"PF" Trockenmauer

N° ARTICLE ARTIKEL-NR.	DÉSIGNATION	BEZEICHNUNG	LONG (CM) L (CM)	LARG (CM) B (CM)	HT (CM) H (CM)	PCE/M2 STK/M2	KG/PCE KG/STK	CHF/M2 CHF/M2
615 0005	Élément entier montage serré, face lisse, gris	Ganzes Element, geschlossen, glatt, grau	38	28	14	25	32	92.41
615 0205	Élément entier montage serré face lisse, brun	Ganzes Element, geschlossen, glatt, braun	38	28	14	25	32	165.00
615 0100	Élément entier montage serré face éclatée, gris	Ganzes Element, geschlossen, gebrochen, grau	38	28	14	25	32	150.00
615 0300	Élément entier montage serré face éclatée, brun	Ganzes Element, geschlossen, gebrochen, braun	38	28	14	25	32	185.00

Pièce spéciale pour Mur à sec "PF"

Spezialstücke für Trockenmauer "PF"

N° ARTICLE ARTIKEL-NR.	DÉSIGNATION	BEZEICHNUNG	LONG (CM) L (CM)	LARG (CM) B (CM)	HT (CM) H (CM)	PCE/M2 STK/M2	KG/PCE KG/STK	CHF/PCE CHF/STK
615 0010	Demi élément, face lisse, gris	Halbelement, glatt, grau	38	14	14	-	16	6.55
615 0210	Demi élément, face lisse, brun	Halbelement, glatt, braun	38	14	14	-	16	8.25
615 0110	Demi élément, face éclatée, gris	Halbelement, gebrochen, grau	38	14	14	-	16	8.25
615 0310	Demi élément, face éclatée, brun	Halbelement, gebrochen, braun	38	14	14	-	16	10.65
615 0035	Élément pour arrondi, face lisse, gris	Abgerundetes Element, glatt, grau	38	28	14	25	25	9.50
615 0235	Élément pour arrondi, face lisse, brun	Abgerundetes Element, glatt, braun	38	28	14	25	25	10.95
615 0135	Élément pour arrondi, face éclatée, gris	Abgerundetes Element, gebrochen, grau	38	28	14	25	25	10.95
615 0335	Élément pour arrondi, face éclatée, brun	Abgerundetes Element, gebrochen, braun	38	28	14	25	25	11.65
615 0015	Élément d'angle gauche, face lisse, gris	Eckelement links, glatt, grau	38	28	14	-	20	9.50
615 0020	Élément d'angle droit, face lisse, gris	Eckelement rechts, glatt, grau	38	28	14	-	20	9.50
615 0215	Élément d'angle gauche, face lisse, brun	Eckelement links, glatt, braun	38	28	14	-	20	10.95
615 0220	Élément d'angle droit, face lisse, brun	Eckelement rechts, glatt, braun	38	28	14	-	20	10.95
615 0115	Élément d'angle gauche, face éclatée, gris	Eckelement links, gebrochen, grau	38	28	14	-	20	10.95
615 0120	Élément d'angle droit, face éclatée, gris	Eckelement rechts, gebrochen, grau	38	28	14	-	20	10.95
615 0315	Élément d'angle gauche, face éclatée, brun	Eckelement links, gebrochen, braun	38	28	14	-	20	11.65
615 0320	Élément d'angle droit, face éclatée, brun	Eckelement rechts, gebrochen, braun	38	28	14	-	20	11.65
615 0040	Tablette, face lisse, gris	Abdeckung, glatt, grau	100	42	8	10	84	54.90
615 0240	Tablette, face lisse, brun	Abdeckung, glatt, braun	100	42	8	10	84	64.85
615 0140	Tablette, face éclatée, gris	Abdeckung, gebrochen, grau	100	42	8	10	84	54.90
615 0340	Tablette, face éclatée, brun	Abdeckung, gebrochen, braun	100	42	8	10	84	64.85

Élément de talus VERDURO®

VERDURO® Böschungsstein



N° ARTICLE ARTIKEL-NR.	DÉSIGNATION	BEZEICHNUNG	LONG (CM) L (CM)	LARG (CM) B (CM)	HT (CM) H (CM)	PCE/PAL STK/PAL	KG/PCE KG/STK	CHF/PCE CHF/STK
616 3005	Élément normal, gris	Normalelement, grau	55	40	20	18	43	30.80
510358	Élément normal, gris	Normalelement, grau	55	60	20	16	60	57.00
616 3010	Élément de fermeture droite, gris	Abschlusselement rechts, grau	5	40	20	90	12	19.40
616 3015	Élément de fermeture gauche, gris	Abschlusselement links, grau	5	40	20	90	12	19.40
509388	Élément de fermeture droite, gris	Abschlusselement rechts, grau	5	60	20	-	18	30.80
510431	Élément de fermeture gauche, gris	Abschlusselement links, grau	5	60	20	-	18	30.80
616 3020	Bordure supérieure, gris	Abschlussbalken oben, grau	54.5	10	8.5	90	8	19.40
616 3025	Bordure inférieure, gris	Abschlussbalken unten, grau	44	20	11.5	72	12	19.40
616 3030	Élément d'angle saillant gauche, gris	Eckelement links ausspringend, grau	58	40	20	24	39	75.00
616 3035	Élément d'angle saillant droite, gris	Eckelement rechts ausspringend, grau	58	40	20	24	39	75.00
616 3040	Élément d'angle rentrant gauche, gris	Eckelement links einspringend, grau	66	40	20	16	44	75.00
616 3045	Élément d'angle rentrant droite, gris	Eckelement rechts einspringend, grau	66	40	20	16	44	75.00

Murs en béton

Mauer aus Beton

03.D1

Élément de talus MEGALITH

MEGALITH Böschungsstein



N° ARTICLE ARTIKEL-NR.	DÉSIGNATION	BEZEICHNUNG	LONG (CM) L (CM)	LARG (CM) B (CM)	HT (CM) H (CM)	RAYON (CM) RADIUS (CM)	PCE/PAL STK/PAL	KG/PCE KG/STK	CHF/PCE CHF/STK
509166	Structuré, gris	Mit Struktur, grau	40	45	25	20	18	39	28.00
509392	Structuré, brun	Mit Struktur, braun	40	45	25	20	18	39	30.50
507884	Demi-dalle de fond, gris	Bodenplatte, grau	26.5	32	4	14	154	11	20.00

Élément de talus FLORA®

FLORA® Böschungsstein

N° ARTICLE ARTIKEL-NR.	DÉSIGNATION	BEZEICHNUNG	LONG (CM) L (CM)	LARG (CM) B (CM)	HT (CM) H (CM)	PCE/PAL STK/PAL	KG/PCE KG/STK	CHF/PCE CHF/STK
507860	Élément normal, gris	Normalelement, grau	34.5	34.5	12.5	45	13	12.30
509447	Élément de fermeture droite, gris	Abschlusselement rechts, grau	34.5	5	12.5	160	5.0	18.20
506678	Élément de fermeture gauche, gris	Abschlusselement links, grau	34.5	5	12.5	160	5.0	18.20

Élément de talus PARADISO®

PARADISO® Böschungsstein

N° ARTICLE ARTIKEL-NR.	COULEUR	FARBE	LONG (CM) L (CM)	LARG (CM) B (CM)	HT (CM) H (CM)	PCE/M2 STK/M2	PCE/PAL STK/PAL	KG/PCE KG/STK	CHF/PCE CHF/STK
616 1305	Granit (gris-anthracite- blanc)	Granit (grau-anthrazit- weiss)	35	31.5	20	17.9	40	16	13.00
616 1315	Brun	Braun	35	31.5	20	17.9	40	16	14.30
616 1310	Champagne (beige)	Champagne (beige)	35	31.5	20	17.9	40	16	15.80

Élément de talus TERUNO®

TERUNO® Böschungsstein



N° ARTICLE ARTIKEL-NR.	DÉSIGNATION	BEZEICHNUNG	LONG (CM) L (CM)	LARG (CM) B (CM)	HT (CM) H (CM)	PCE/PAL STK/PAL	KG/PCE KG/STK	CHF/PCE CHF/STK
527402	Élément standard, gris	Standardelement, grau	50.4	39.6	22.5	24	45	26.10
527411	Élément spécial pour fermeture latérale et d'angle, gris	Spezialelement, grau	50.4	39.6	22.5	24	45	26.10
527407	Élément d'angle, gris	Eckelement, grau	59.6	59.6	22.5	10	71	46.50
527403	Élément d'attache, gris	Verbindungselement, grau	39.6	5	20.5	84	11	5.40
527406	Demi-dalle de fond, gris	Bodenplatte, grau	32.5	13.5	4.5	176	4.7	5.00
529098	Dalle de fond d'angle, gris	Eckbodenplatte, grau	37.5	28	4.5	-	8.3	15.60

Élément en équerre EXACTA®

EXACTA® Winkelplatte



N° ARTICLE ARTIKEL-NR.	DÉSIGNATION	BEZEICHNUNG	TYPE TYP	LONG (CM) L (CM)	LARG (CM) B (CM)	HT (CM) H (CM)	KG/PCE KG/STK	CHF/PCE CHF/STK
616 3500	Armé, lisse, gris	Bewehrt, glatt, grau	1	49	30	55	105	122.00
616 3505	Armé, lisse, gris	Bewehrt, glatt, grau	1	99	30	55	215	167.00
616 3510	Armé, lisse, gris, angle gauche	Bewehrt, glatt, grau, Eckstück links	1	99	30	55	190	241.00
616 3515	Armé, lisse, gris, angle droite	Bewehrt, glatt, grau, Eckstück rechts	1	99	30	55	190	241.00
616 3520	Armé, lisse, gris	Bewehrt, glatt, grau	1	49	45	80	160	160.00
616 3525	Armé, lisse, gris	Bewehrt, glatt, grau	1	99	45	80	330	230.00
616 3530	Armé, lisse, gris, angle gauche	Bewehrt, glatt, grau, Eckstück links	1	99	45	80	275	295.00
616 3535	Armé, lisse, gris, angle droite	Bewehrt, glatt, grau, Eckstück rechts	1	99	45	80	275	295.00
616 3540	Armé, lisse, gris	Bewehrt, glatt, grau	1	49	60	105	215	215.00
616 3545	Armé, lisse, gris	Bewehrt, glatt, grau	1	99	60	105	440	287.00
616 3550	Armé, lisse, gris, angle gauche	Bewehrt, glatt, grau, Eckstück links	1	99	60	105	365	362.00
616 3555	Armé, lisse, gris, angle droite	Bewehrt, glatt, grau, Eckstück rechts	1	99	60	105	365	362.00
616 3600	Armé, lisse, gris	Bewehrt, glatt, grau	2	49	70	130	315	229.00
616 3605	Armé, lisse, gris	Bewehrt, glatt, grau	2	99	70	130	645	345.00
616 3610	Armé, lisse, gris, angle gauche	Bewehrt, glatt, grau, Eckstück links	2	99	70	130	500	416.00
616 3615	Armé, lisse, gris, angle droite	Bewehrt, glatt, grau, Eckstück rechts	2	99	70	130	500	416.00
616 3620	Armé, lisse, gris	Bewehrt, glatt, grau	2	49	85	155	380	262.00
616 3625	Armé, lisse, gris	Bewehrt, glatt, grau	2	99	85	155	780	409.00
616 3630	Armé, lisse, gris, angle gauche	Bewehrt, glatt, grau, Eckstück links	2	99	81	155	565	515.00
616 3635	Armé, lisse, gris, angle droite	Bewehrt, glatt, grau, Eckstück links	2	99	81	155	565	515.00
616 3640	Armé, lisse, gris	Bewehrt, glatt, grau	2	49	100	180	495	342.00
616 3645	Armé, lisse, gris	Bewehrt, glatt, grau	2	99	100	180	1010	595.00
535609	Armé, lisse, gris, angle gauche	Bewehrt, glatt, grau, Eckstück links	2	99	81	180	715	770.00
616 3655	Armé, lisse, gris, angle droite	Bewehrt, glatt, grau, Eckstück rechts	2	99	81	180	715	770.00
507594	Armé, sablé, gris	Bewehrt, gestrahlt, grau	1	49	30	55	107	143.00
509009	Armé, sablé, gris	Bewehrt, gestrahlt, grau	1	99	30	55	215	280.00
508656	Armé, sablé, gris, angle gauche	Bewehrt, gestrahlt, grau, Eckstück links	1	99	30	55	164	332.00
507106	Armé, sablé, gris, angle droite	Bewehrt, gestrahlt, grau, Eckstück rechts	1	99	30	55	164	332.00
616 3720	Armé, sablé, gris	Bewehrt, gestrahlt, grau	1	49	45	80	162	195.00
509821	Armé, sablé, gris	Bewehrt, gestrahlt, grau	1	99	45	80	335	372.00
616 3730	Armé, sablé, gris, angle gauche	Bewehrt, gestrahlt, grau, Eckstück links	1	99	45	80	240	426.00
616 3735	Armé, sablé, gris, angle droite	Bewehrt, gestrahlt, grau, Eckstück rechts	1	99	45	80	240	426.00
509616	Armé, sablé, gris	Bewehrt, gestrahlt, grau	1	49	60	105	219	242.00
506642	Armé, sablé, gris	Bewehrt, gestrahlt, grau	1	99	60	105	446	467.00
508094	Armé, sablé, gris, angle gauche	Bewehrt, gestrahlt, grau, Eckstück links	1	99	60	105	304	545.00
507660	Armé, sablé, gris, angle droite	Bewehrt, gestrahlt, grau, Eckstück rechts	1	99	60	105	304	545.00
509351	Armé, sablé, gris	Bewehrt, gestrahlt, grau	2	49	70	130	318	280.00
507526	Armé, sablé, gris	Bewehrt, gestrahlt, grau	2	99	70	130	640	550.00
506882	Armé, sablé, gris, angle gauche	Bewehrt, gestrahlt, grau, Eckstück links	2	99	70	130	394	635.00
507826	Armé, sablé, gris, angle droite	Bewehrt, gestrahlt, grau, Eckstück rechts	2	99	70	130	394	635.00
507581	Armé, sablé, gris	Bewehrt, gestrahlt, grau	2	49	85	155	370	349.00
509623	Armé, sablé, gris	Bewehrt, gestrahlt, grau	2	99	85	155	760	690.00
509566	Armé, sablé, gris, angle gauche	Bewehrt, gestrahlt, grau, Eckstück links	2	99	81	155	510	740.00
511044	Armé, sablé, gris, angle droite	Bewehrt, gestrahlt, grau, Eckstück rechts	2	99	81	155	510	740.00
506484	Armé, sablé, gris	Bewehrt, gestrahlt, grau	2	49	100	180	496	540.00
616 3845	Armé, sablé, gris	Bewehrt, gestrahlt, grau	2	99	100	180	1005	1060.00
506886	Armé, sablé, gris, angle gauche	Bewehrt, gestrahlt, grau, Eckstück links	2	99	81	180	632	1110.00
510018	Armé, sablé, gris, angle droite	Bewehrt, gestrahlt, grau, Eckstück rechts	2	99	81	180	632	1110.00



Élément en équerre EXACTA® LIGHT

EXACTA® LIGHT Winkelplatte

N° ARTICLE ARTIKEL-NR.	DÉSIGNATION	BEZEICHNUNG	TYPE TYP	LONG (CM) L (CM)	LARG (CM) B (CM)	HT (CM) H (CM)	KG/PCE KG/STK	CHF/PCE CHF/STK
616 3910	Non armé, lisse, gris, sans étrier de pose	Unbewehrt, glatt, grau, ohne Versetzbügel	1	49	25	25	30	81.00
616 3905	Non armé, lisse, gris, sans étrier de pose	Unbewehrt, glatt, grau, ohne Versetzbügel	1	99	25	25	62	105.00
616 3915	Non armé, lisse, gris, sans étrier de pose, angle gauche	Unbewehrt, glatt, grau, ohne Versetzbügel, Eckstück links	1	99	25	25	58	141.00
616 3920	Non armé, lisse, gris, sans étrier de pose, angle droite	Unbewehrt, glatt, grau, ohne Versetzbügel, Eckstück rechts	1	99	25	25	58	141.00
510790	Non armé, lisse, gris, sans étrier de pose, angle 90°	Unbewehrt, glatt, grau, ohne Versetzbügel, Eckstück 90°	1	49	49	25	35	169.00
616 3925	Armé, lisse, gris, sans étrier de pose	Bewehrt, glatt, grau, ohne Versetzbügel	1	49	30	40	43	93.00
616 3930	Armé, lisse, gris, sans étrier de pose	Bewehrt, glatt, grau, ohne Versetzbügel	1	99	30	40	91	126.00
616 3935	Armé, lisse, gris, sans étrier de pose, angle gauche	Bewehrt, glatt, grau, ohne Versetzbügel, Eckstück links	1	99	30	40	84	179.00
616 3940	Armé, lisse, gris, sans étrier de pose, angle droite	Bewehrt, glatt, grau, ohne Versetzbügel, Eckstück rechts	1	99	30	40	84	179.00
510791	Armé, lisse, gris, sans étrier de pose, angle 90°	Bewehrt, glatt, grau, ohne Versetzbügel, Eckstück 90°	1	49	49	40	80	244.00
616 3950	Armé, lisse, gris, avec étrier de pose	Bewehrt, glatt, grau, mit Versetzbügel	1	49	30	55	54	106.00
616 3945	Armé, lisse, gris, avec étrier de pose	Bewehrt, glatt, grau, mit Versetzbügel	1	99	30	55	114	141.00
616 3955	Armé, lisse, gris, avec étrier de pose, angle gauche	Bewehrt, glatt, grau, mit Versetzbügel, Eckstück links	1	99	30	55	106	208.00
616 3960	Armé, lisse, gris, avec étrier de pose, angle droite	Bewehrt, glatt, grau, mit Versetzbügel, Eckstück rechts	1	99	30	55	106	208.00
509817	Armé, lisse, gris, avec étrier de pose, angle 90°	Bewehrt, glatt, grau, mit Versetzbügel, Eckstück 90°	1	49	49	55	90	284.00
616 3970	Armé, lisse, gris, avec étrier de pose	Bewehrt, glatt, grau, mit Versetzbügel	2	49	45	80	94	135.00
616 3965	Armé, lisse, gris, avec étrier de pose	Bewehrt, glatt, grau, mit Versetzbügel	2	99	45	80	195	189.00
616 3975	Armé, lisse, gris, avec étrier de pose, angle gauche	Bewehrt, glatt, grau, mit Versetzbügel, Eckstück links	2	99	45	80	176	274.00
616 3980	Armé, lisse, gris, avec étrier de pose, angle droite	Bewehrt, glatt, grau, mit Versetzbügel, Eckstück rechts	2	99	45	80	176	274.00
506492	Armé, lisse, gris, avec étrier de pose, angle 90°	Bewehrt, glatt, grau, mit Versetzbügel, Eckstück 90°	2	49	49	80	150	321.00
616 3990	Armé, lisse, gris, avec étrier de pose	Bewehrt, glatt, grau, mit Versetzbügel	2	49	62	105	126	201.00
616 3985	Armé, lisse, gris, avec étrier de pose	Bewehrt, glatt, grau, mit Versetzbügel	2	99	62	105	262	267.00
616 3992	Armé, lisse, gris, avec étrier de pose, angle gauche	Bewehrt, glatt, grau, mit Versetzbügel, Eckstück links	2	99	55	105	224	354.00
616 3995	Armé, lisse, gris, avec étrier de pose, angle droite	bewehrt, glatt, grau, mit Versetzbügel, Eckstück rechts	2	99	55	105	224	354.00
507789	Armé, lisse, gris, avec étrier de pose, angle 90°	Bewehrt, glatt, grau, mit Versetzbügel, Eckstück 90°	2	49	49	105	180	426.00

Murs en béton

Mauer aus Beton

03.D1

Mur de soutènement STANDARD

Winkelplatte STANDARD

CREABETON

N° ARTICLE ARTIKEL-NR.	DÉSIGNATION	BEZEICHNUNG	TYPE TYP	LONG (CM) L (CM)	LARG (CM) B (CM)	HT (CM) H (CM)	KG/PCE KG/STK	CHF/PCE CHF/STK
528620	Armé, lisse, gris	Bewehrt, glatt, grau	1	200	35	50	369	350.00
528619	Armé, lisse, gris	Bewehrt, glatt, grau	1	100	35	50	184	192.00
528639	Armé, lisse, gris, angle gauche	Bewehrt, glatt, grau, Eckstück links	1	200	35	50	352	449.00
528637	Armé, lisse, gris, angle gauche	Bewehrt, glatt, grau, Eckstück links	1	100	35	50	168	283.00
528640	Armé, lisse, gris, angle droite	Bewehrt, glatt, grau, Eckstück rechts	1	200	35	50	352	449.00
528638	Armé, lisse, gris, angle droite	Bewehrt, glatt, grau, Eckstück rechts	1	100	35	50	168	283.00
528622	Armé, lisse, gris	Bewehrt, glatt, grau	1	200	50	80	588	476.00
528621	Armé, lisse, gris	Bewehrt, glatt, grau	1	100	50	80	294	261.00
528675	Armé, lisse, gris, angle gauche	Bewehrt, glatt, grau, Eckstück links	1	200	50	80	556	615.00
528673	Armé, lisse, gris, angle gauche	Bewehrt, glatt, grau, Eckstück links	1	100	50	80	262	381.00
528676	Armé, lisse, gris, angle droite	Bewehrt, glatt, grau, Eckstück rechts	1	200	50	80	556	615.00
528674	Armé, lisse, gris, angle droite	Bewehrt, glatt, grau, Eckstück rechts	1	100	50	80	262	381.00
528624	Armé, lisse, gris	Bewehrt, glatt, grau	1	200	60	100	735	580.00
528623	Armé, lisse, gris	Bewehrt, glatt, grau	1	100	60	100	368	321.00
528643	Armé, lisse, gris, angle gauche	Bewehrt, glatt, grau, Eckstück links	1	200	60	100	688	745.00
528641	Armé, lisse, gris, angle gauche	Bewehrt, glatt, grau, Eckstück links	1	100	60	100	321	462.00
528644	Armé, lisse, gris, angle droite	Bewehrt, glatt, grau, Eckstück rechts	1	200	60	100	688	745.00
528642	Armé, lisse, gris, angle droite	Bewehrt, glatt, grau, Eckstück rechts	1	100	60	100	321	462.00
528626	Armé, lisse, gris	Bewehrt, glatt, grau	1	200	75	120	907	710.00
528625	Armé, lisse, gris	Bewehrt, glatt, grau	1	100	75	120	454	384.00
528647	Armé, lisse, gris, angle gauche	Bewehrt, glatt, grau, Eckstück links	1	200	75	120	806	885.00
528645	Armé, lisse, gris, angle gauche	Bewehrt, glatt, grau, Eckstück links	1	100	75	120	376	555.00
528648	Armé, lisse, gris, angle droite	Bewehrt, glatt, grau, Eckstück rechts	1	200	75	120	806	885.00
528646	Armé, lisse, gris, angle droite	Bewehrt, glatt, grau, Eckstück rechts	1	100	75	120	376	555.00
528628	Armé, lisse, gris	Bewehrt, glatt, grau	1	200	75	140	1005	860.00
528627	Armé, lisse, gris	Bewehrt, glatt, grau	1	100	75	140	503	471.00
528651	Armé, lisse, gris, angle gauche	Bewehrt, glatt, grau, Eckstück links	1	200	75	140	937	1'070.00
528649	Armé, lisse, gris, angle gauche	Bewehrt, glatt, grau, Eckstück links	1	100	75	140	432	675.00
528652	Armé, lisse, gris, angle droite	Bewehrt, glatt, grau, Eckstück rechts	1	200	75	140	937	1'070.00
528650	Armé, lisse, gris, angle droite	Bewehrt, glatt, grau, Eckstück rechts	1	100	75	140	432	675.00
528630	Armé, lisse, gris	Bewehrt, glatt, grau	2	200	75	150	1231	960.00
528629	Armé, lisse, gris	Bewehrt, glatt, grau	2	100	75	150	616	535.00
528655	Armé, lisse, gris, angle gauche	Bewehrt, glatt, grau, Eckstück links	2	200	75	150	1136	1'180.00
528653	Armé, lisse, gris, angle gauche	Bewehrt, glatt, grau, Eckstück links	2	100	75	150	506	810.00
528656	Armé, lisse, gris, angle droite	Bewehrt, glatt, grau, Eckstück rechts	2	200	75	150	1136	1'180.00
528654	Armé, lisse, gris, angle droite	Bewehrt, glatt, grau, Eckstück rechts	2	100	75	150	506	810.00
528631	Armé, lisse, gris	Bewehrt, glatt, grau	2	200	90	180	1470	1'370.00
528633	Armé, lisse, gris	Bewehrt, glatt, grau	2	100	90	180	735	765.00
528659	Armé, lisse, gris, angle gauche	Bewehrt, glatt, grau, Eckstück links	2	200	90	180	1365	1'640.00
528660	Armé, lisse, gris, angle droite	Bewehrt, glatt, grau, Eckstück rechts	2	200	90	180	1365	1'640.00
528636	Armé, lisse, gris	Bewehrt, glatt, grau	2	200	105	200	1690	1'510.00
528635	Armé, lisse, gris	Bewehrt, glatt, grau	2	100	105	200	845	830.00
528663	Armé, lisse, gris, angle gauche	Bewehrt, glatt, grau, Eckstück links	2	200	105	200	1505	1'810.00
528664	Armé, lisse, gris, angle droite	Bewehrt, glatt, grau, Eckstück rechts	2	200	105	200	1505	1'810.00
528632	Armé, lisse, gris	Bewehrt, glatt, grau	2	200	105	225	1782	1'740.00
528634	Armé, lisse, gris	Bewehrt, glatt, grau	2	100	105	225	891	950.00
528667	Armé, lisse, gris, angle gauche	Bewehrt, glatt, grau, Eckstück links	2	200	105	225	1629	2'070.00
528668	Armé, lisse, gris, angle droite	Bewehrt, glatt, grau, Eckstück rechts	2	200	105	225	1629	2'070.00

Mur de soutènement en L

Armé, béton gris lisse.

Stützmauer "L"

grau, glatt.

N° ARTICLE ARTIKEL-NR.	LONG (CM) L (CM)	LARG (CM) B (CM)	HT (CM) H (CM)	KG/PCE KG/STK	CHF/PCE CHF/STK
616 7745	99.5	30	45	150	
616 7760	99.5	30	55	180	
616 7780	99.5	45	80	260	
616 7785	99.5	45	80	490	
616 7790	99.5	55	105	340	
616 7793	99.5	85	155	640	
616 7794	99.5	95	180	800	1'020.00
616 7795	99.5	55	105	640	
616 7800	99.5	70	130	530	
616 7805	99.5	70	130	1000	
616 7845	99.5	85	155	1200	
616 7850	99.5	95	180	1500	
616 7750	49.5	30	55	90	109.00
616 7767	49.5	45	80	130	
616 7788	49.5	55	105	170	171.00
616 7791	49.5	85	155	320	262.00
616 7815	49.5	49.5	205	560	

Couvertine béton gris

Mauerabdeckung aus Beton, grau

N° ARTICLE ARTIKEL-NR.	DIM (CM) DIM (CM)	CHF/PCE CHF/STK
616 7900	60/30/5	
616 7902	60/35/5	

Élément de pilier ECO gris

Pfeilerelemente ECO grau

N° ARTICLE ARTIKEL-NR.	MODÈLE MODEL	DIM (CM) DIM (CM)	CHF/PCE CHF/STK
625 9720	ECO 30	27.5/27.5/20	
625 9730	ECO 40	39/39/20	

Palissade créative SYTEC Gecko

Treillis d'acier, soudée au point, galvanisation Zn/Al. Prix y.c. distanciers et matériels de liaison (agrafes).

Avec diaphragme chaque 1.0 m.

Kreativzäune SYTEC Gecko

Steinzaun aus aluverzinktem Stahldraht.

Mit Trennwand alle 1.0 m.



N° ARTICLE ARTIKEL-NR.	Ø DES FILS (MM) Ø DRAHTSTÄRKE (MM)	MAILLES (CM) MASCHENWEITEN (CM)	LONG (CM) L (CM)	LARG (CM) B (CM)	HT (CM) H (CM)	Palissade complète	Paquet de base	Poteau	Couvercle
						Palissade Komplett	Basispaket	Pfosten	Addec- kung
						CHF/PCE CHF/STK	CHF/PCE CHF/STK	CHF/PCE CHF/STK	CHF/PCE CHF/STK
***	4.5	5/10	200	25	200	437.00	319.00	89.00	29.00
***	4.5	5/10	200	25	150	356.00	254.00	73.00	29.00
***	4.5	5/10	200	25	100	281.00	191.00	61.00	29.00
***	4.5	5/10	100	25	200	301.00	194.00	89.00	18.00
***	4.5	5/10	100	25	150	231.00	140.00	73.00	18.00
***	4.5	5/10	100	25	100	203.00	124.00	61.00	18.00
***	4.5	5/10	50	25	200	257.00	154.00	89.00	14.00
***	4.5	5/10	50	25	150	211.00	124.00	73.00	14.00
***	4.5	5/10	50	25	100	179.00	104.00	61.00	14.00
***	4.5	5/2.5	200	25	200	596.00	468.00	89.00	39.00
***	4.5	5/2.5	200	25	150	477.00	365.00	73.00	39.00
***	4.5	5/2.5	200	25	100	365.00	265.00	61.00	39.00
***	4.5	5/2.5	100	25	200	384.00	269.00	89.00	26.00
***	4.5	5/2.5	100	25	150	315.00	216.00	73.00	26.00
***	4.5	5/2.5	100	25	100	246.00	159.00	61.00	26.00
***	4.5	5/2.5	50	25	200	302.00	197.00	89.00	16.00
***	4.5	5/2.5	50	25	150	244.00	155.00	73.00	16.00
***	4.5	5/2.5	50	25	100	207.00	130.00	61.00	16.00

SYTEC Gabions

Treillis d'acier, soudée au point, galvanisation Zn/Al. Prix y.c. distanciers et matériels de liaison (spirales ou agrafes).

Avec diaphragme chaque 1.0 m.

SYTEC Steinkörbe

Punktgeschweisste Matten aus aluverzinktem Stahl.

Mit Trennwand alle 1.0 m.



N° ARTICLE ARTIKEL-NR.	Ø DES FILS (MM) Ø DRAHTSTÄRKE (MM)	MAILLES (CM) MASCHENWEITEN (CM)	LONG (CM) L (CM)	LARG (CM) B (CM)	HT (CM) H (CM)	Gabion complet	Paquet de base	Paroi latérale	Couvercle
						Komplet- tgabione	Basispaket	Seiten- Wand	Abdeckung
						CHF/PCE CHF/STK	CHF/PCE CHF/STK	CHF/PCE CHF/STK	CHF/PCE CHF/STK
***	4.5	10/10	200	100	100	152.00	86.00	17.00	32.00
***	4.5	10/10	200	100	50	116.00	62.00	11.00	32.00
***	4.5	10/10	200	50	100	120.00	75.00	12.00	21.00
***	4.5	10/10	200	50	50	89.00	52.00	8.00	21.00
***	4.5	10/10	100	100	100	101.00	48.00	17.00	19.00
***	4.5	10/10	100	100	50	77.00	36.00	11.00	19.00
***	4.5	10/10	100	50	100	80.00	43.00	12.00	13.00
***	4.5	10/10	100	50	50	60.00	31.00	8.00	13.00
***	4.5	10/10	50	50	100	60.00	27.00	12.00	9.00
***	4.5	10/10	50	50	50	45.00	20.00	8.00	9.00
***	4.5	5/10	200	100	100	172.00	105.00	17.00	33.00
***	4.5	5/10	200	100	50	129.00	74.00	11.00	33.00
***	4.5	5/10	200	50	100	136.00	90.00	12.00	22.00
***	4.5	5/10	200	50	50	100.00	62.00	8.00	22.00
***	4.5	5/10	200	25	100	101.00	48.00	17.00	19.00
***	4.5	5/10	200	25	50	77.00	36.00	11.00	19.00
***	4.5	5/10	100	100	100	80.00	43.00	12.00	13.00
***	4.5	5/10	100	100	50	60.00	31.00	8.00	13.00
***	4.5	5/10	100	50	100	60.00	27.00	12.00	9.00
***	4.5	5/10	100	50	50	45.00	20.00	8.00	9.00
***	4.5	5/10	100	25	100	212.00	125.00	11.00	12.00
***	4.5	5/10	100	25	50	156.00	85.00	8.00	12.00
***	4.5	5/10	50	50	100	166.00	110.00	14.00	10.00
***	4.5	5/10	50	50	50	121.00	73.00	10.00	10.00
***	4.5	5/10	50	25	100	141.00	100.00	11.00	9.00
***	4.5	5/10	50	25	50	101.00	66.00	8.00	9.00
***	4.5	5/2.5	200	100	100	338.00	189.00	37.00	75.00
***	4.5	5/2.5	200	100	50	233.00	114.00	22.00	75.00
***	4.5	5/2.5	200	50	100	264.00	174.00	24.00	42.00
***	4.5	5/2.5	200	50	50	169.00	101.00	13.00	42.00
***	4.5	5/2.5	200	25	100	227.00	164.00	17.00	29.00
***	4.5	5/2.5	200	25	50	143.00	94.00	10.00	29.00
***	4.5	5/2.5	100	100	100	199.00	87.00	37.00	38.00
***	4.5	5/2.5	100	100	50	139.00	57.00	22.00	38.00
***	4.5	5/2.5	100	50	100	153.00	82.00	24.00	23.00
***	4.5	5/2.5	100	50	50	100.00	51.00	13.00	23.00
***	4.5	5/2.5	100	25	100	129.00	78.00	17.00	17.00
***	4.5	5/2.5	100	25	50	87.00	50.00	10.00	17.00
***	4.5	5/2.5	50	50	100	112.00	50.00	24.00	14.00
***	4.5	5/2.5	50	50	50	71.00	31.00	13.00	14.00
***	4.5	5/2.5	50	25	100	94.00	49.00	17.00	11.00
***	4.5	5/2.5	50	25	50	62.00	31.00	10.00	11.00

SYTEC Gabions

Trellis d'acier, soudée au point, galvanisation Zn/Al. Prix y.c. distanciers et matériels de liaison (spirales ou agrafes).

Sans diaphragme.

SYTEC Steinkörbe

Punktgeschweisste Matten aus aluverzinktem Stahl.

Ohne Trennwand.



N° ARTICLE ARTIKEL-NR.	Ø DES FILS (MM) Ø DRAHTSTÄRKE (MM)	MAILLES (CM) MASCHENWEITEN (CM)	LONG (CM) L (CM)	LARG (CM) B (CM)	HT (CM) H (CM)	Gabion complet	Paquet de base	Paroi latérale	Couvercle
						Komplettgabione	Basispaket	Seitenwand	Abdeckung
						CHF/PCE CHF/STK	CHF/PCE CHF/STK	CHF/PCE CHF/STK	CHF/PCE CHF/STK
***	4.5	10/10	200	100	100	152.00	86.00	17.00	32.00
***	4.5	10/10	200	100	50	116.00	62.00	11.00	32.00
***	4.5	10/10	200	50	100	120.00	75.00	12.00	21.00
***	4.5	10/10	200	50	50	89.00	52.00	8.00	21.00
***	4.5	10/10	100	100	100	101.00	48.00	17.00	19.00
***	4.5	10/10	100	100	50	77.00	36.00	11.00	19.00
***	4.5	10/10	100	50	100	80.00	43.00	12.00	13.00
***	4.5	10/10	100	50	50	60.00	31.00	8.00	13.00
***	4.5	10/10	50	50	100	60.00	27.00	12.00	9.00
***	4.5	10/10	50	50	50	45.00	20.00	8.00	9.00

Graviers et galets

Bianco Carrara, Rosso Verona, Giallo Mori, Verde Alpi, Nero Ebano.

Kiesel und Splitt

Bianco Carrara, Rosso Verona, Giallo Mori, Verde Alpi, Nero Ebano.

N° ARTICLE ARTIKEL-NR.	DÉSIGNATION	BEZEICHNUNG	GRAIN (MM) KÖRNUNG (MM)	CHF/SAC CHF/SACK
***	Graviers	Splitt	15/25	
***	Galets	Kiesel	15/25	
***	Galets	Kiesel	40/60	

Prix sur demande pour big-bag de 500 ou 1500 kg.

Preis auf Anfrage für Big-Bags à 500 oder 1500 kg.



Bac à plantes PARCO®

PARCO® Pflanzentrog

N° ARTICLE ARTIKEL-NR.	DÉSIGNATION	BEZEICHNUNG	LONG (CM) L (CM)	LARG (CM) B (CM)	HT (CM) H (CM)	KG/PCE KG/STK	CHF/PCE CHF/STK
508116	Lisse, gris	Glatt, grau	49	49	43	90	249.00
660 1050	Lisse, gris	Glatt, grau	75	75	60	415	498.00
660 1011	Lisse, gris	Glatt, grau	100	45	45	195	325.00
660 1020	Lisse, gris	Glatt, grau	100	50	50	280	351.00
507402	Lisse, gris	Glatt, grau	100	100	60	600	705.00
660 1013	Lisse, gris	Glatt, grau	150	45	45	275	417.00
660 1021	Lisse, gris	Glatt, grau	150	50	50	390	442.00
660 1014	Lisse, gris	Glatt, grau	200	45	45	355	530.00
660 1022	Lisse, gris	Glatt, grau	200	50	50	500	555.00
660 1023	Lisse, gris	Glatt, grau	250	50	50	610	685.00
660 1024	Lisse, gris	Glatt, grau	300	50	50	720	795.00
507745	Sablé, gris	Gestrahlt, grau	75	75	60	415	540.00
507120	Sablé, gris	Gestrahlt, grau	100	45	45	195	386.00
660 4020	Sablé, gris	Gestrahlt, grau	100	50	50	280	447.00
507105	Sablé, gris	Gestrahlt, grau	100	100	60	600	745.00
508789	Sablé, gris	Gestrahlt, grau	150	45	45	275	498.00
508008	Sablé, gris	Gestrahlt, grau	150	50	50	390	560.00
506540	Sablé, gris	Gestrahlt, grau	200	45	45	355	670.00
660 4022	Sablé, gris	Gestrahlt, grau	200	50	50	500	700.00
507005	Sablé, gris	Gestrahlt, grau	250	50	50	610	835.00
509709	Sablé, gris	Gestrahlt, grau	300	50	50	720	905.00
660 1061	Socle, lisse, gris	Sockel, glatt, grau	43	10	10	10	39.60
660 1062	Socle, lisse, gris	Sockel, glatt, grau	58	10	10	14	45.70
660 4061	Socle, sablé, gris	Sockel, gestrahlt, grau	43	10	10	10	49.80
508832	Socle, sablé, gris	Sockel, gestrahlt, grau	58	10	10	14	56.00

Les bacs à plantes sont également disponibles sur commande comme bassins (lisse/sablé).

Supplément pour écoulement 1 1/2" avec tuyau vertical Inox CHF 160.00/pce.

Auf Bestellung auch als Brunnentrog erhältlich (glatt/gestrahlt).

Zuschlag für Ablauf 1 1/2" mit Inox Überlaufrohr CHF 160.00/Stk.

Bac à plantes CASTELLO®

CASTELLO® Pflanzentrog



N° ARTICLE ARTIKEL-NR.	DÉSIGNATION	BEZEICHNUNG	LONG (CM) L (CM)	LARG (CM) B (CM)	HT (CM) H (CM)	VOLUME (LT) VOLUMEN (LT)	KG/PCE KG/STK	CHF/PCE CHF/STK
510816	Béton lavé 6-12 mm, chanfreiné, Sarina (gris)	Waschbeton 6-12 mm, gefast, Sarina (grau)	100	45	45	120	195	418.00
510819	Béton lavé 6-12 mm, chanfreiné, Sarina (gris)	Waschbeton 6-12 mm, gefast, Sarina (grau)	100	50	50	135	280	493.00
510817	Béton lavé 6-12 mm, chanfreiné, Sarina (gris)	Waschbeton 6-12 mm, gefast, Sarina (grau)	150	45	45	190	275	575.00
510820	Béton lavé 6-12 mm, chanfreiné, Sarina (gris)	Waschbeton 6-12 mm, gefast, Sarina (grau)	150	50	50	210	390	630.00
510818	Béton lavé 6-12 mm, chanfreiné, Sarina (gris)	Waschbeton 6-12 mm, gefast, Sarina (grau)	200	45	45	255	350	730.00
510821	Béton lavé 6-12 mm, chanfreiné, Sarina (gris)	Waschbeton 6-12 mm, gefast, Sarina (grau)	200	50	50	290	500	785.00
510822	Béton lavé 6-12 mm, chanfreiné, Sarina (gris)	Waschbeton 6-12 mm, gefast, Sarina (grau)	250	50	50	370	610	935.00
510823	Béton lavé 6-12 mm, chanfreiné, Sarina (gris)	Waschbeton 6-12 mm, gefast, Sarina (grau)	300	50	50	450	720	1'040.00
508164	Béton lavé 5-10 mm, Bressane (jaune)	Waschbeton 5-10 mm, Bressane (gelb)	100	45	45	120	195	488.00
510806	Béton lavé 5-10 mm, Bressane (jaune)	Waschbeton 5-10 mm, Bressane (gelb)	100	50	50	135	280	590.00
506834	Béton lavé 5-10 mm, Bressane (jaune)	Waschbeton 5-10 mm, Bressane (gelb)	150	45	45	190	275	655.00
510808	Béton lavé 5-10 mm, Bressane (jaune)	Waschbeton 5-10 mm, Bressane (gelb)	150	50	50	210	390	730.00
508041	Béton lavé 5-10 mm, Bressane (jaune)	Waschbeton 5-10 mm, Bressane (gelb)	200	45	45	255	355	855.00
510807	Béton lavé 5-10 mm, Bressane (jaune)	Waschbeton 5-10 mm, Bressane (gelb)	200	50	50	290	500	890.00
510809	Béton lavé 5-10 mm, Bressane (jaune)	Waschbeton 5-10 mm, Bressane (gelb)	250	50	50	370	610	1'070.00
510810	Béton lavé 5-10 mm, Bressane (jaune)	Waschbeton 5-10 mm, Bressane (gelb)	300	50	50	450	720	1'170.00
510805	Socle béton lavé 6-12 mm, Sarina (gris)	Sockel, Waschbeton 6-12 mm, Sarina (grau)	43	10	10	-	10	58.00
508930	Socle, béton lavé 5-10 mm rond, Bressane (jaune)	Sockel, Waschbeton 5-10 mm rund, Bressane (gelb)	43	10	10	-	11	72.00

Bac à plantes PF

PF Pflanzentrog



N° ARTICLE ARTIKEL-NR.	DÉSIGNATION	BEZEICHNUNG	LONG (CM) L (CM)	LARG (CM) B (CM)	HT (CM) H (CM)	KG/PCE KG/STK	CHF/PCE CHF/STK
***	Béton sablé gris	Beton gestrahlt, grau	100	40	40	220	380.00
***	Béton sablé gris	Beton gestrahlt, grau	150	40	40	318	485.00
***	Béton sablé gris	Beton gestrahlt, grau	200	40	40	413	670.00
***	Béton sablé gris	Beton gestrahlt, grau	100	50	50	300	430.00
***	Béton sablé gris	Beton gestrahlt, grau	150	50	50	425	550.00
***	Béton sablé gris	Beton gestrahlt, grau	200	50	50	548	690.00
***	Béton sablé sinopal (yc. Traitement hydrofuge)	Beton gestrahlt, sinopal, wasserabweisend	100	50	50	300	645.00
0660 0350	Béton sablé sinopal (yc. Traitement hydrofuge)	Beton gestrahlt sinopal, wasserabweisend	200	50	50	548	830.00
0660 0300	"Lena" béton lisse anthracite	"Lena" Beton glatt, anthrazit	100	100	100	1'050	1215.00

Autres dimensions possibles sur commande.

Andere Grössen auf Bestellung.

Bac à plantes DELTA 25 rectangulaire

DELTA 25 Pflanzentrog rechteckig



N° ARTICLE ARTIKEL-NR.	DÉSIGNATION	BEZEICHNUNG	LONG (CM) L (CM)	LARG (CM) B (CM)	HT (CM) H (CM)	VOLUME (LT) VOLUMEN (LT)	KG/PCE KG/STK	CHF/PCE CHF/STK
8011833	Gris	Grau	80	25	25	35	13.0	82.64
8028255	Anthracite	Anthrazit	80	25	25	35	13.0	91.92
8011838	Gris	Grau	100	25	25	45	15.0	91.92
8028256	Anthracite	Anthrazit	100	25	25	45	15.0	101.21

Socle DELTA rectangulaire

Sockel DELTA rechteckig

N° ARTICLE ARTIKEL-NR.	DÉSIGNATION	BEZEICHNUNG	LONG (CM) L (CM)	LARG (CM) B (CM)	HT (CM) H (CM)	KG/PCE KG/STK	CHF/PCE CHF/STK
8011672	Socle gris	Sockel grau	63	28	6	2.8	
8054090	Socle anthracite	Sockel anthrazit	63	28	6	2.8	
8011677	Socle gris	Sockel grau	83	28	6	3.2	42.71
8053928	Socle anthracite	Sockel anthrazit	83	28	6	3.2	49.21
8011684	Socle gris	Sockel grau	103	28	6	3.9	45.50
8053929	Socle anthracite	Sockel anthrazit	103	28	6	3.9	52.00

Bac à plantes DELTA 45 carré

DELTA 45 Pflanzentrog viereckig

N° ARTICLE ARTIKEL-NR.	DÉSIGNATION	BEZEICHNUNG	LONG (CM) L (CM)	LARG (CM) B (CM)	HT (CM) H (CM)	VOLUME (LT) VOLUMEN (LT)	KG/PCE KG/STK	CHF/PCE CHF/STK
8011874	Gris	Grau	45	45	45	80	18.5	216.34
8011877	Gris	Grau	60	60	45	120	27.0	257.20
8011880	Gris	Grau	80	80	45	260	38.0	404.83
8011857	Gris	Grau	100	100	45	420	53.0	590.53
8054011	Anthracite	Anthrazit	45	45	45	80	18.5	247.91
8054013	Anthracite	Anthrazit	60	60	45	120	27.0	326.83
8054015	Anthracite	Anthrazit	80	80	45	260	38.0	506.04
8053946	Anthracite	Anthrazit	100	100	45	420	53.0	737.23
1 1002 4291	RAL à la carte	RAL auf Wunsch	45	45	45	80	18.5	286.91
1 1002 4292	RAL à la carte	RAL auf Wunsch	60	60	45	120	27.0	377.90
1 1002 4293	RAL à la carte	RAL auf Wunsch	80	80	45	260	38.0	587.74
1 1002 4294	RAL à la carte	RAL auf Wunsch	100	100	45	420	53.0	855.15

Bacs à plantes en fibro-ciment

Pflanzenrog aus Fiberzement

03.F2

Bac à plantes DELTA 45 rond

DELTA 45 Pflanzenrog rund

eternit®

N° ARTICLE ARTIKEL-NR.	DÉSIGNATION	BEZEICHNUNG	Ø (CM) Ø (CM)	HT (CM) H (CM)	VOLUME (LT) VOLUMEN (LT)	KG/PCE KG/STK	CHF/PCE CHF/STK
8011876	Gris	Grau	50	45	88	16.5	233.98
8011879	Gris	Grau	75	45	185	27.5	424.33
8011858	Gris	Grau	100	45	330	42.0	483.75
8054016	Anthracite	Anthrazit	50	45	88	16.5	291.55
8054017	Anthracite	Anthrazit	75	45	185	27.5	526.46
8053947	Anthracite	Anthrazit	100	45	330	42.0	607.24
1 1002 4301	RAL à la carte	RAL auf Wunsch	50	45	88	16.5	337.98
1 1002 4302	RAL à la carte	RAL auf Wunsch	75	45	185	27.5	609.10
1 1002 4303	RAL à la carte	RAL auf Wunsch	100	45	330	42.0	703.81

Bac à plantes DELTA 45 rectangulaire

DELTA 45 Pflanzenrog rechteckig

N° ARTICLE ARTIKEL-NR.	DÉSIGNATION	BEZEICHNUNG	LONG (CM) L (CM)	LARG (CM) B (CM)	HT (CM) H (CM)	VOLUME (LT) VOLUMEN (LT)	KG/PCE KG/STK	CHF/PCE CHF/STK
8011859	Gris	Grau	60	45	45	110	23.0	250.70
8011861	Gris	Grau	80	45	45	140	29.0	322.19
660 9400	Gris	Grau	100	45	45	180	33.0	394.61
8011870	Gris	Grau	120	45	45	200	38.0	469.82
8011872	Gris	Grau	140	45	45	260	75.0	531.10
8054012	Anthracite	Anthrazit	60	45	45	110	23.0	279.48
8054014	Anthracite	Anthrazit	80	45	45	140	29.0	358.40
8054008	Anthracite	Anthrazit	100	45	45	180	33.0	449.40
8054009	Anthracite	Anthrazit	120	45	45	200	38.0	526.46
8054010	Anthracite	Anthrazit	140	45	45	260	75.0	591.46
1 1002 4314	RAL à la carte	RAL auf Wunsch	60	45	45	110	23.0	332.40
1 1002 4315	RAL à la carte	RAL auf Wunsch	80	45	45	140	29.0	428.04
1 1002 4316	RAL à la carte	RAL auf Wunsch	100	45	45	180	33.0	523.68
1 1002 4317	RAL à la carte	RAL auf Wunsch	120	45	45	200	38.0	623.96
1 1002 4318	RAL à la carte	RAL auf Wunsch	140	45	45	260	75.0	704.74

Bac à plantes DELTA 60 rond

DELTA 60 Pflanzenrog rund

Trop-plein et réservoir d'eau

Überlauf und Wasserspeicher

N° ARTICLE ARTIKEL-NR.	DÉSIGNATION	BEZEICHNUNG	Ø (CM) Ø (CM)	HT (CM) H (CM)	VOLUME (LT) VOLUMEN (LT)	KG/PCE KG/STK	CHF/PCE CHF/STK
8018546	Gris	Grau	75	60	265	33.0	593.31
8054026	Anthracite	Anthrazit	75	60	265	33.0	660.17
1 1002 4321	RAL à la carte	RAL auf Wunsch	75	60	265	33.0	786.44



Bac à plantes ALTO

ALTO Pflanzentrog

N° ARTICLE ARTIKEL-NR.	DÉSIGNATION	BEZEICHNUNG	Ø (CM) Ø (CM)	HT (CM) H (CM)	VOLUME (LT) VOLUMEN (LT)	KG/PCE KG/STK	CHF/PCE CHF/STK
8025533	Gris	Grau	39/26	55	45	9.5	195.91
8011930	Gris	Grau	42/26	65	62	12.5	218.20
8011931	Gris	Grau	45/26	75	79	14.5	257.20
8053986	Anthracite	Anthrazit	39/26	55	45	9.5	211.70
8053987	Anthracite	Anthrazit	42/26	65	62	12.5	239.55
8053988	Anthracite	Anthrazit	45/26	75	79	14.5	286.91
1 1002 4340	RAL à la carte	RAL auf Wunsch	39/26	55	45	9.5	259.05
1 1002 4341	RAL à la carte	RAL auf Wunsch	42/26	65	62	12.5	287.84
1 1002 4342	RAL à la carte	RAL auf Wunsch	45/26	75	79	14.5	339.83

Bac à plantes QUADRA

QUADRA Pflanzentrog

N° ARTICLE ARTIKEL-NR.	DÉSIGNATION	BEZEICHNUNG	LONG (CM) L (CM)	LARG (CM) B (CM)	HT (CM) H (CM)	VOLUME (LT) VOLUMEN (LT)	KG/PCE KG/STK	CHF/PCE CHF/STK
8025534	Gris	Grau	34	34	55	39	10.0	195.91
8025535	Gris	Grau	36	36	65	49	13.5	212.63
8025536	Gris	Grau	38	38	75	61	16.0	266.48
8054065	Anthracite	Anthrazit	34	34	55	39	10.0	211.70
8054066	Anthracite	Anthrazit	36	36	65	49	13.5	239.55
8054067	Anthracite	Anthrazit	38	38	75	61	16.0	286.91
1 1002 4349	RAL à la carte	RAL auf Wunsch	34	34	55	39	10.0	259.05
1 1002 4350	RAL à la carte	RAL auf Wunsch	36	36	65	49	13.5	284.12
1 1002 4351	RAL à la carte	RAL auf Wunsch	38	38	75	61	16.0	351.90

eternit®

Bac à plantes SUMO

SUMO Pflanzentrog

N° ARTICLE ARTIKEL-NR.	DÉSIGNATION	BEZEICHNUNG	Ø (CM) Ø (CM)	HT (CM) H (CM)	VOLUME (LT) VOLUMEN (LT)	KG/PCE KG/STK	CHF/PCE CHF/STK
8038640	Gris	Grau	35	40	40	8.0	192.20
8047946	Gris	Grau	45	50	77	14.0	240.48
8054075	Anthracite	Anthrazit	35	40	40	8.0	214.48
8054076	Anthracite	Anthrazit	45	50	77	14.0	267.41
1 1002 4356	RAL à la carte	RAL auf Wunsch	35	40	40	8.0	253.48
1 1002 4357	RAL à la carte	RAL auf Wunsch	45	50	77	14.0	317.55

Bac à plantes OSAKA

OSAKA Pflanzentrog

N° ARTICLE ARTIKEL-NR.	DÉSIGNATION	BEZEICHNUNG	LONG (CM) L (CM)	LARG (CM) B (CM)	HT (CM) H (CM)	VOLUME (LT) VOLUMEN (LT)	KG/PCE KG/STK	CHF/PCE CHF/STK
8043903	Gris	Grau	35	35	36	29	6.0	156.92
8043902	Gris	Grau	44	44	45	60	9.5	196.84
8043607	Gris	Grau	53	53	55	105	16.75	233.05
8043608	Gris	Grau	70	70	54	180	26.0	365.83
8049670	Gris	Grau	90	90	70	480	56.0	633.24
8048502	Gris	Grau	106	36	36	90	24.0	394.61
8053981	Anthracite	Anthrazit	35	35	36	29	6.0	174.56
8054052	Anthracite	Anthrazit	44	44	45	60	9.5	216.34
8054053	Anthracite	Anthrazit	53	53	55	105	16.75	256.27
8054054	Anthracite	Anthrazit	70	70	54	180	26.0	406.69
8054055	Anthracite	Anthrazit	90	90	70	480	56.0	701.02
8055051	Anthracite	Anthrazit	106	36	36	90	24.0	435.47
1 1002 4370	RAL à la carte	RAL auf Wunsch	35	35	36	29	6.0	207.06
1 1002 4371	RAL à la carte	RAL auf Wunsch	44	44	45	60	9.5	259.05
1 1002 4372	RAL à la carte	RAL auf Wunsch	53	53	55	105	16.75	307.34
1 1002 4373	RAL à la carte	RAL auf Wunsch	70	70	54	180	26.0	482.82
1 1002 4374	RAL à la carte	RAL auf Wunsch	90	90	36	480	56.0	835.65
1 1002 4375	RAL à la carte	RAL auf Wunsch	106	36	36	90	24.0	520.89

Bacs à plantes en fibro-ciment

Pflanzentrog aus Fiborzement

03.F2

Bac à plantes GEISHA

GEISHA Pflanzentrog

eternit®

N° ARTICLE ARTIKEL-NR.	DÉSIGNATION	BEZEICHNUNG	Ø (CM) Ø (CM)	HT (CM) H (CM)	VOLUME (LT) VOLUMEN (LT)	KG/PCE KG/STK	CHF/PCE CHF/STK
8042369	Gris	Grau	44	65	85	12.0	250.70
8054033	Anthracite	Anthrazit	44	65	85	12.0	286.91
1 1002 4378	RAL à la carte	RAL auf Wunsch	44	65	85	12.0	330.55

Bac à plantes SUSHI

SUSHI Pflanzentrog

N° ARTICLE ARTIKEL-NR.	DÉSIGNATION	BEZEICHNUNG	Ø (CM) Ø (CM)	HT (CM) H (CM)	VOLUME (LT) VOLUMEN (LT)	KG/PCE KG/STK	CHF/PCE CHF/STK
8038505	Gris	Grau	50	50	70	17.0	298.05
8047947	Gris	Grau	65	65	180	30.0	452.18
8054077	Anthracite	Anthrazit	50	50	70	17.0	329.62
8054078	Anthracite	Anthrazit	65	65	180	30.0	504.18
1 1002 4383	RAL à la carte	RAL auf Wunsch	50	50	70	17.0	393.69
1 1002 4384	RAL à la carte	RAL auf Wunsch	65	65	180	30.0	596.10

Bac à plantes WAVE

WAVE Pflanzentrog

N° ARTICLE ARTIKEL-NR.	DÉSIGNATION	BEZEICHNUNG	LONG (CM) L (CM)	LARG (CM) B (CM)	HT (CM) H (CM)	VOLUME (LT) VOLUMEN (LT)	KG/PCE KG/STK	CHF/PCE CHF/STK
8047948	Gris	Grau	57	34	57	94	14.0	298.05
8054093	Anthracite	Anthrazit	57	34	57	94	14.0	328.69
1 1002 4387	RAL à la carte	RAL auf Wunsch	57	34	57	94	14.0	393.69

Banc ESTIVAL

ESTIVAL Sitzbank



N° ARTICLE ARTIKEL-NR.	DÉSIGNATION	BEZEICHNUNG	LONG (CM) L (CM)	LARG (CM) B (CM)	HT (CM) H (CM)	KG/PCE KG/STK	CHF/PCE CHF/STK
509377	Banc complet avec lamelles en bois	Sitzbank komplett mit Holzrost	250	49.5	43	280.0	3'040.00
509630	Banc avec 1 bac à plantes	Sitzbank mit 1 Pflanzentrog	300	49	43	275.0	3'200.00
509378	Banc avec 2 bac à plantes	Sitzbank mit 2 Pflanzentrögen	350	49	43	270.0	3'380.00

Banc BELLEVUE

BELLEVUE Sitzbank

N° ARTICLE ARTIKEL-NR.	DÉSIGNATION	BEZEICHNUNG	LONG (CM) L (CM)	LARG (CM) B (CM)	HT (CM) H (CM)	KG/PCE KG/STK	CHF/PCE CHF/STK
507614	Banc complet avec planches en bois	Sitzbank komplett mit Holzbrettern	198	44	133	140	975.00
507568	Socle de banc	Bankstütze	10	44	133	60	215.00
542575	Plaque de bois pour siège	Holzplatte für Sitzfläche	198	12	4	5.0	160.00
543669	Plaque de bois pour dossier	Holzplatte für Rückwand	198	15	4	5.0	139.00

Banc ARCUS

ARCUS Sitzbank

N° ARTICLE ARTIKEL-NR.	COULEUR	FARBE	LONG (CM) L (CM)	LARG (CM) B (CM)	HT (CM) H (CM)	KG/PCE KG/STK	CHF/PCE CHF/STK
534273	Sablé, gris	Gestrahlt, grau	285.5	49.5	44	700	2'010.00
537272	Sablé, anthracite	Gestrahlt, anthrazit	285.5	49.5	44	700	2'240.00
534271	Sablé, brun clair	Gestrahlt, hellbraun	285.5	49.5	44	700	2'240.00

Banc en béton PF

Épaisseur 12 cm.

PF Sitzbank

Stärke 12cm.



N° ARTICLE ARTIKEL-NR.	COULEUR	FARBE	LONG (CM) L (CM)	LARG (CM) B (CM)	HT (CM) H (CM)	KG/PCE KG/STK	CHF/PCE CHF/STK
1 1002 4404	Gris	Grau	100	40	43	195	335.00
1 1002 4405	Gris	Grau	150	40	43	255	385.00
1 1002 4406	Gris	Grau	200	40	43	315	440.00
1 1002 4407	Gris	Grau	250	40	45	380	605.00
1 1002 4408	Gris, sablé	Grau, gestrahlt	100	40	43	195	395.00
1 1002 4409	Gris, sablé	Grau, gestrahlt	150	40	43	255	470.00
1 1002 4410	Gris, sablé	Grau, gestrahlt	200	40	43	315	570.00
1 1002 4411	Gris, sablé	Grau, gestrahlt	250	40	45	380	760.00
1 1002 4412	Noir anthracite*	Schwarz anthrazit*	100	40	43	195	545.00
1 1002 4413	Noir anthracite*	Schwarz anthrazit*	150	40	43	255	625.00
1 1002 4414	Noir anthracite*	Schwarz anthrazit*	200	40	43	315	750.00
1 1002 4415	Noir anthracite*	Schwarz anthrazit*	250	40	45	380	970.00

* Y.c traitement hydrofuge oléofuge

* Ölabweisend, Wasserabweisend

Passage de câbles



Chaque élément est composé du passage proprement dit (longueur 800 mm) et d'un double guide pour câbles, tuyaux d'eau, etc. (diamètre max. 50mm)

Lors de la pose d'éléments en série, le premier guide doit être décalé d'un cran, pour que l'élément suivant s'appuie contre le précédent.



Attention !

La pose des passages, sans le guide provoque la déprédation et la casse des éléments !



Les éléments doivent être fixés au sol partout où cela est possible au moyen de vis de fixation selon modèle ci-contre.

Au minimum : 2 vis de fixation par élément.

Ces vis de fixation sont disponibles au dépôt des Geneveys-sur-Coffrane.



Vis : longueur : 140 mm.
Tampon 10/120 mm
Rondelle : diamètre : 30 mm

ROLOG Sàrl

Tél : 032 483 13 31

Mobile : 079 445 92 52

Fax : 032 483 13 30

rolog@bluewin.ch

www.rolog.ch

La Combe 12

ZI Malvaux

Case postale 170

2710 Tavannes

«Silencieux» Rolog

Elément en PVC jaune, 2 réflecteurs, caoutchouc armé
La solution contre le bruit et pour garantir la sécurité lors de
travaux de fouilles

Dimensions : 50x50 cm

Epaisseur : 3 cm



Banc		Sitzbank		ROLOG
N° ARTICLE ARTIKEL-NR.	DÉSIGNATION	BEZEICHNUNG	DIM (CM) DIM (CM)	CHF/PCE* CHF/STK*
***	"Jupiter" avec dossier, brun	"Jupiter" mit rückenlehne, braun	150	750.00
***	"Jupiter" avec dossier, brun	"Jupiter" mit rückenlehne, braun	200	950.00
***	"Jupiter" avec dossier, gris-vert, gris-bleu	"Jupiter" mit rückenlehne, grau-grün, grau-blau	200	1'050.00
***	"Jupiter" avec dossier, gris-rouge	"Jupiter" mit rückenlehne, rote graue	200	1'150.00
***	"Jupiter" sans dossier, brun	"Jupiter" ohne Rückenlehne, braun	150	530.00
***	"Jupiter" sans dossier, brun	"Jupiter" ohne Rückenlehne, braun	200	680.00
***	"Jupiter" sans dossier, gris-vert, gris-rouge, gris-bleu	"Jupiter" ohne Rückenlehne, grau-grün, grau-rot, grau-blau	200	780.00
***	"Venise" avec dossier, gris noir	"Venise" mit rückenlehne, schwarz grau	200	1'150.00
***	"Massif" avec dossier, brun	"Massif" mit rückenlehne, braun	200	1'250.00
***	"Massif" sans dossier, brun	"Massif" ohne rückenlehne, braun	200	950.00
***	"City" gris, brun, noir	"City" grau, braun, schwarz	150	500.00
***	"Saturne" banc chaise longue, brun	"Saturne" Sitzbank Liegestuhl, brau	150x165x115	2'100.00

* Les prix n'incluent pas les frais de transport d'usine

* Die Preise enthalten keine Werksfrachtkosten.

Table		Tisch		
N° ARTICLE ARTIKEL-NR.	COULEUR	FARBE	LONG (CM) L (CM)	CHF/PCE* CHF/STK*
***	«Jupiter» brun	«Jupiter» braun	150	950.00
***	«Jupiter» brun	«Jupiter» braun	200	1'050.00
***	«Jupiter» gris-vert, gris-rouge, gris-bleu	«Jupiter» grau-grün, grau-rot, grau-blau	200	1'150.00
***	«Jupiter» plateau brun	«Jupiter» braun Tablett	200	990.00
***	«Massif» brun	«Massif» braun	200	1'450.00
***	«City» gris, brun, noir	«City» grau, braun, schwarz	150	850.00
***	Table H pique-nique plateau brun	Tisch H Picknick Tablett braun	200	1'550.00
***	Table H pique-nique brun	Tisch H Picknick braun	200	1'550.00
***	Table H pique-nique gris-vert, gris-rouge, gris-bleu	Tisch H Picknick grau-grün, grau-rot, grau- blau	200	1'950.00
***	Table H pique-nique brun	Tisch H Picknick braun	200x240	1'750.00
***	Table H pique-nique enfants gris-bleu/vert/ rouge, brun	Tisch H Picknick Kinder grau-blau/grün/ rot, braun	150	1'000.00

* Les prix n'incluent pas les frais de transport d'usine

* Die Preise enthalten keine Werksfrachtkosten.

Bac à sable		Sandkasten		
N° ARTICLE ARTIKEL-NR.	DÉSIGNATION	BEZEICHNUNG	DIM (CM) DIM (CM)	CHF/PCE* CHF/STK*
***	«Bobby» bleu, brun, vert, rouge	«Bobby» blau, braun, grün, rot	200x200x27	900.00
***	«Titanic» bleu, brun, vert, rouge	«Titanic» blau, braun, grün, rot	285x105x30	950.00

* Les prix n'incluent pas les frais de transport d'usine

* Die Preise enthalten keine Werksfrachtkosten.

Rigole		Rinnen	
N° ARTICLE ARTIKEL-NR.	DÉSIGNATION	DIM (MM) DIM (MM)	CHF/PCE* CHF/STK*
6908630		3000 x 260 x 185	177.00

* Les prix n'incluent pas les frais de transport d'usine

* Die Preise enthalten keine Werksfrachtkosten.

Plastique recyclé

Recycle-Kunststoff

03.H1

ROLOG

Fer de liaison (rigoles)

Verbindung für Rinnen

N° ARTICLE ARTIKEL-NR.		CHF/PCE CHF/STK
6908634		47.00*

* Les prix n'incluent pas les frais de transport d'usine

* Die Preise enthalten keine Werksfrachtkosten.

Grille gazon grise emboitable

Rasengitter, grau, verzahnt

N° ARTICLE ARTIKEL-NR.	DIM (CM) DIM (CM)	CHF/M2 CHF/M2
6908610	60 x 40 x 8	35.00*

* Les prix n'incluent pas les frais de transport d'usine

* Die Preise enthalten keine Werksfrachtkosten.

Rologter

Rologter Bodenbefestigung

N° ARTICLE ARTIKEL-NR.	DIM (CM) DIM (CM)	CHF/M2 CHF/M2
6908601	50 x 40 x 4	29.00*

* Les prix n'incluent pas les frais de transport d'usine

* Die Preise enthalten keine Werksfrachtkosten.

Bac à fleur

Blumenkasten

N° ARTICLE ARTIKEL-NR.	DÉSIGNATION	BEZEICHNUNG	DIM (CM) DIM (CM)	CHF/PCE CHF/STK
***	«Dominique» brun, noir, gris	«Dominique» braun, schwarz, grau	130 x 60 x 50	690.00**
***	«Anne»* brun ou gris	«Anne»* braun oder grau	60 x 60 x 49	550.00**
***	«Christine»* hexagonal brun	«Christine»* hexagonal, braun	108 x 62 x 44	850.00**

* Différentes tailles disponibles.

*Verschiedene Größen verfügbar.

** Les prix n'incluent pas les frais de transport d'usine

** Die Preise enthalten keine Werksfrachtkosten.

Latte brune avec 1 armature

Braune Latte mit 1 Befestigung

N° ARTICLE ARTIKEL-NR.	DIM (CM) DIM (CM)	CHF/PCE CHF/STK
1 1002 4461	200 x 8 x 4	75.00*
1 1002 4462	200 x 10 x 4	85.00*
1 1002 4463	200 x 12 x 4	95.00*
1 1002 4464	200 x 14 x 4	100.00*
1 1002 4465	240 x 14 x 4	110.00*

* Les prix n'incluent pas les frais de transport d'usine

* Die Preise enthalten keine Werksfrachtkosten.

Latte brune avec 2 armatures

Braune Latte mit 2 Befestigungen

N° ARTICLE ARTIKEL-NR.	DIM (CM) DIM (CM)	CHF/PCE CHF/STK
1 1002 4466	200 x 17 x 4	135.00*
1 1002 4467	240 x 17 x 4	150.00*
1 1002 4468	200 x 19 x 4	145.00*
1 1002 4469	240 x 19 x 4	160.00*

* Les prix n'incluent pas les frais de transport d'usine

* Die Preise enthalten keine Werksfrachtkosten.



Table/bancs vert



Table/bancs brun



Banc 150cm



Banc pieds en fonte



Table plateau



Table/bancs massifs



Table «H» plateau



Table «H» 240cm



Table «H» 200cm



Table enfant vert



Bac à sable



Bac à sable massif



Table City



Rigole



Grilles gazon



Rologter



Dominique



Marie



Marianne



Nicole



Eve ou Lise



Céline



Jeanne



Christine



PIERRE NATURELLE

Table des matières

Table des matières	519
Bordures de route	520
Dallages opus incertum	522
Dallages réguliers	524
Toiture	530
Pavés	532
Murs, moellons	535
Placage de murs	539
Graviers roulés, galets	541
Divers	542

Inhaltsverzeichnis

Inhaltsverzeichnis	519
Strassenrandsteine	520
Polygonalplatten	522
Bodenplatten formatiert	524
Dachplatten	530
Pflastersteine	532
Mauersteine	535
Mauerverblender	539
Rundkies, Splitt	541
Verschiedenes	542

Pavé de marquage en granit Serizzo

Côtés sciés dessus bouchardé (DTEE 204).

Markierungspflastersteine aus Serizzo Granit

Seiten gesägt oben gestockt (DVBU 204).

N° ARTICLE ARTIKEL-NR.	TYPE TYP	LONG (CM) L (CM)	POIDS (ML) GEWICHT (ML)	DIM (CM) DIM (CM)	CHF/M1 CHF/M1
604 9250	A	20-30	33	12/10	11.50

Bordure en granit Serizzo

Randsteine aus Serizzo Granit

N° ARTICLE ARTIKEL-NR.	DÉSIGNATION	BEZEICHNUNG	TYPE TYP	LONG (CM) L (CM)	POIDS (ML) GEWICHT (ML)	DIM (CM) DIM (CM)	CHF/M1 CHF/M1
639 1020	1 côté + dessus grenailés (selon DTEE 201)	1 Seite und oben gestrahlt (gem. DVBU 201)	A	60-160	42	6/25	17.75
639 1025	1 côté + dessus grenailés (selon DTEE 201)	2 Seite und oben gestrahlt (gem. DVBU 201)	A	60-160	56	8/25	20.30
639 1026	1 côté + dessus grenailés (selon DTEE 201)	3 Seite und oben gestrahlt (gem. DVBU 201)	A	60-160	62	8/30	24.55
639 1030	1 côté + dessus grenailés (selon DTEE 201)	4 Seite und oben gestrahlt (gem. DVBU 201)	A	60-160	70	10/25	25.65
639 1040	Dessus grenailé, franchissable (selon DTEE 200)	Oben gestrahlt, begehbar (gem. DVBU 200)	B	60-160	65	15/19/15	32.00
639 1051	Faces visibles grenailées (selon DTEE 200)	Sichtseite gestrahlt (gem. DVBU 200)	B	60-160	120	15/19/25	37.20
639 1055	Faces visibles grenailées (selon DTEE 203)	Sichtseite gestrahlt (gem. DVBU 203)	B	60-160	205	15/19/45	70.00
1 1000 3935	Faces visibles grenailées (selon DTEE 208)	Sichtseite gestrahlt (gem. DVBU 208)	B	60-160	135	15/19/32	42.30
1 1000 3936	Faces visibles grenailées (selon DTEE 209)	Sichtseite gestrahlt (gem. DVBU 209)	B	60-160	95	15/17/22	
1 1000 3937	Faces visibles grenailées, franchissable (selon DTEE 211)	Sichtseite gestrahlt, begehbar (gem. DVBU 211)	B	60-160	108	18/25/20	

DTEE 200

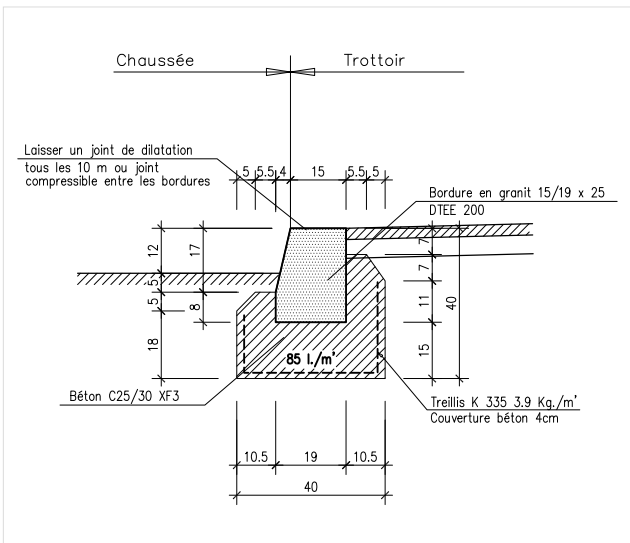

DTEE 201

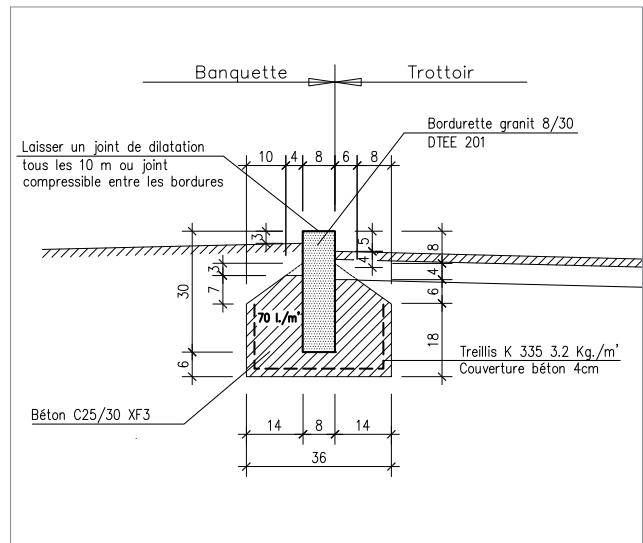

DTEE 203

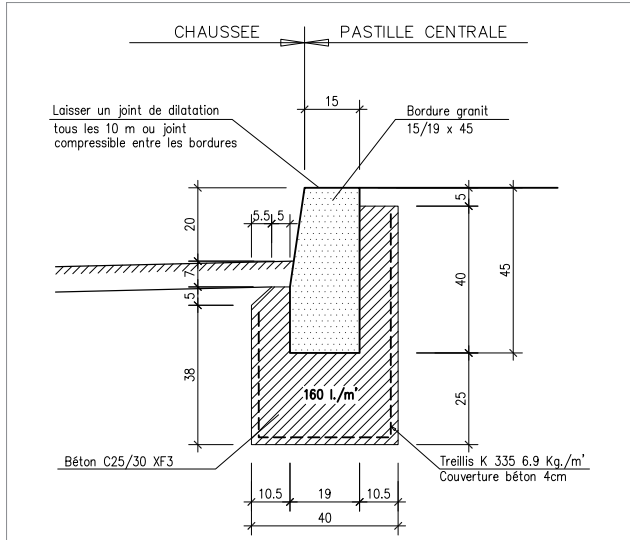

DTEE 208

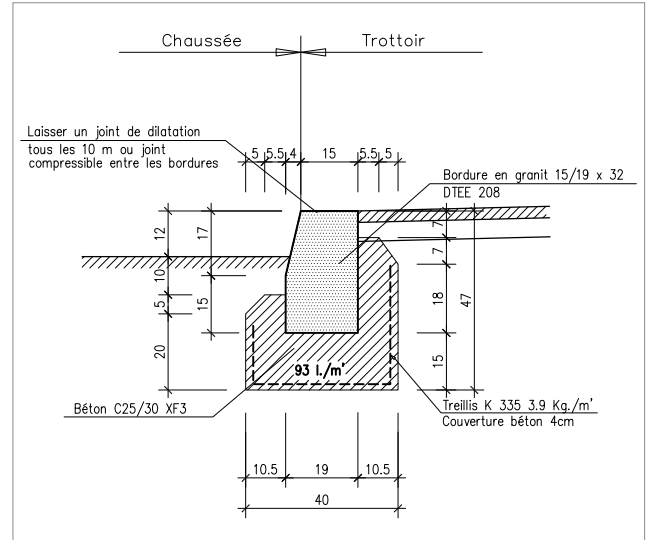

DTEE 209

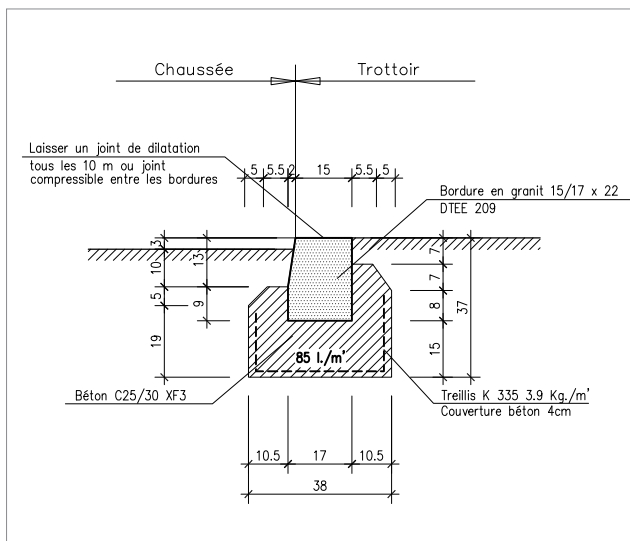

DTEE 211

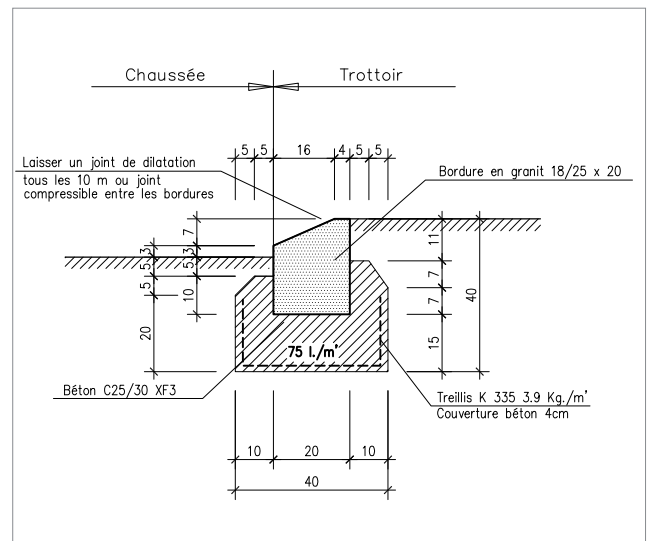

Ardoise

Schiefer Opus Incertum

N° ARTICLE ARTIKEL-NR.	DÉSIGNATION	BEZEICHNUNG	PCE/M2 STK/M2	ÉP (CM) D (CM)	KG/M2 KG/M2	M2/PAL M2/PAL	CHF/M2 CHF/M2
1 1002 4496	Noir, grand format	Schwarz, Grossformat	4-7	2.5/3.5	55	22	

Dalle en granit du Tessin

Tessiner Granit Opus Incertum

N° ARTICLE ARTIKEL-NR.	DÉSIGNATION	BEZEICHNUNG	KG/M2 KG/M2	M2/DALLE M2/PLATTE	ÉP (CM) D (CM)	TO/KG TO/KG	TO/PAL TO/PAL	CHF/TO CHF/TO
23740	Gneiss Calanca, grand format surface clivée	Gneiss Calanca, Grossformat, gespalten	-	0.30/0.60	4/5	1000	1.30	
23741	Gneiss Maggia, grand format	Gneiss Maggia, Grossformat	136	-	4/6	1000	1.5	

Dalle Luserne

Luserna Opus Incertum

N° ARTICLE ARTIKEL-NR.	DÉSIGNATION	BEZEICHNUNG	PCE/M2 STK/M2	ÉP (CM) D (CM)	KG/M2 KG/M2	M2/PAL M2/PAL	CHF/M2 CHF/M2
23749	Luserna gris-vert, petit format	Luserna grau-grün, Kleinformat	8-12	2/4	62	25	
5087647	Luserna gris-vert, format géant	Luserna grau-grün, Riesengröße	170/180	5/8	1000	1	

Dalle Porphyre

Porphy Opus Incertum

N° ARTICLE ARTIKEL-NR.	DÉSIGNATION	BEZEICHNUNG	DIM (CM) DIM (CM)	KG/M2 KG/M2	ÉP (CM) D (CM)	TO/KG TO/KG	TO/PAL TO/PAL	CHF/TO CHF/TO
23643	Porphyre, grand format	Porphy, Grossformat	-	105	3/6	1000	1.30	
30353	Porphyre, petit format	Porphy, Kleinformat	20/40	-	2/5	1000	1.5	

Dalle de Quartzite de Barge

Quarzit de Barge Opus Incertum

N° ARTICLE ARTIKEL-NR.	COULEUR	FARBE	ÉP (CM) D (CM)	M2/PAL M2/PAL	CHF/M2 CHF/M2
1 1002 4504	Mixte	Gemischt	0.8/2.0	42	
1 1002 4505	Gris	Grau	0.8/2.0	42	
1 1002 4506	Jaune	Gelb	0.8/2.0	42	

Dalle de Quartzite du Brésil

Quarzit von Brasilien Opus Incertum

N° ARTICLE ARTIKEL-NR.	COULEUR	FARBE	ÉP (CM) D (CM)	M2/PCE M2/STK	M2/PAL M2/PAL	CHF/M2 CHF/M2
1 1002 4507	Jaune	Gelb	08/1.2	8/12	50	
1 1002 4508	Jaune	Gelb	1.2/2.5	8/12	50	
1 1002 4509	Jaune	Gelb	2.5/3.5	8/12	50	
1 1002 4510	Rose	Rosa	0.8/1.2	8/12	50	
1 1002 4511	Rose	Rosa	1.2/2.5	8/12	50	
1 1002 4512	Rose	Rosa	2.5/3.5	8/12	50	

Dallages Opus Incertum

Bodenplatten polygonaler Naturstein

04.B1

Pierre de Saxon

Plan naturel.

Pierre de Saxon Opus Incertum

Oberfläche naturbelassen.

N° ARTICLE ARTIKEL-NR.	COULEUR	FARBE	PCE/M2 STK/M2	ÉP (CM) D (CM)	CHF/M2 CHF/M2
10300	Gris	Grau	4-7	4/5	

Divers**Verschiedenes**

N° ARTICLE ARTIKEL-NR.	DÉSIGNATION	BEZEICHNUNG	PCE/M2 STK/M2	ÉP (CM) D (CM)	KG/M2 KG/M2	M2/PAL M2/PAL	CHF/M2 CHF/M2
5146573	Granit divers, pierre bleue du Valais ordinaire, plan naturel	Verschiedene Granite, blauer Walliser Naturstein, naturbelassen	5-6	2/4	70	10	

N° ARTICLE ARTIKEL-NR.	DÉSIGNATION	BEZEICHNUNG	PCE/M2 STK/M2	KG/M2 KG/M2	ÉP (CM) D (CM)	TO/KG TO/KG	TO/PAL TO/PAL	CHF/TO CHF/TO
23742	Granit divers, pierre bleue du Valais ordinaire, plan naturel	Verschiedene Granite, Blauer Walliser Naturstein, naturbelassen	5-6	5-6	2/4	1000	1.60	

Ardoise

Schiefer

N° ARTICLE ARTIKEL-NR.	DÉSIGNATION	BEZEICHNUNG	DIM (CM) DIM (CM)	EP (CM) D (CM)	KG/M2 KG/M2	M2/PAL M2/PAL	CHF/M2 CHF/M2
1 1002 4515	Dalle FP noire surface naturelle	FP schwarz, Oberfläche naturbelassen	40/40	1	32	35.00	
1 1002 4516	Dalle noire naturelle	Schwarze Platte, naturbelassen	30/60	1	32	35.00	
1 1002 4517	Dalle Schiste noire, toutes faces naturelles, deux têtes sciées	Schwarze Schieferplatte, alle Seiten naturbelassen, zwei Kanten gesägt	100-130/150	3/7	90	10.00	
1 1002 4518	Dalle Schiste noire, toutes faces naturelles, deux têtes sciées	Schwarze Schieferplatte, alle Seiten naturbelassen, zwei Kanten gesägt	40-45/100	3/7	90	10.00	
1 1002 4519	Dalle Schiste noire, toutes faces naturelles, deux têtes sciées	Schwarze Schieferplatte, alle Seiten naturbelassen, zwei Kanten gesägt	25-33/100	3/7	90	10.00	
1 1002 4520	Barrettes en Schiste noir, toutes faces naturelles, deux têtes sciées	Streifen schwarz Schiefer, alle natürlichen Gesichter, zwei Kanten gesägt	100/8-13	6/8	160	10.00	

Granit grigio Cenere G603

Granit Grigio Cenere G603

N° ARTICLE ARTIKEL-NR.	DÉSIGNATION	BEZEICHNUNG	DIM (CM) DIM (CM)	KG/M2 KG/M2	M2/PAL M2/PAL	CHF/M2 CHF/M2
1 1002 4521	Dalle NEW, surface flammée, chants sciés/Chanfreins de 3mm sur les arrêtes	Platte NEW, Oberflächen geflammt, Kanten allseitig gesägt, Kanten 3 mm gefast	60/40/3	81	16.32	
1 1002 4522	Dalle, surface flammée, chants sciés/Chanfreins de 3mm sur les arrêtes	Oberfläche geflammt, Kanten allseitig gesägt, Kanten 3 mm gefast	40/40/3	81	16.00	
1 1002 4523	Dalle, surface flammée, chants sciés	Oberfläche geflammt, Kanten gesägt	60/40/3	81	16.32	
1 1002 4524	Dalle, surface flammée, chants sciés	Oberfläche geflammt, Kanten gesägt	60/60/3	81	11.88	
1 1002 4525	Dalle, surface flammée, chants sciés	Oberfläche geflammt, Kanten gesägt	60/90/3	81	18.36	

Granit grigio Stromboli G654

Granit Grigio Stromboli G654

N° ARTICLE ARTIKEL-NR.	DÉSIGNATION	BEZEICHNUNG	DIM (CM) DIM (CM)	KG/M2 KG/M2	M2/PAL M2/PAL	CHF/M2 CHF/M2
1 1002 4526	Dalle, surface flammée, chants sciés	Oberfläche geflammt, Kanten gesägt	60/40/3	87	16.32	
1 1002 4527	Dalle, surface flammée, chants sciés	Oberfläche geflammt, Kanten gesägt	60/60/3	87	12.24	
1 1002 4528	Dalle, surface flammée, chants sciés/Chanfreins de 3mm sur les arrêtes	Oberfläche geflammt, Kanten gesägt, Kanten 3 mm gefast	60/40/3	87	16.32	
1 1002 4529	Dalle, surface layée, chants sciés	Oberfläche wassergestrahlt, Kanten gesägt	60/40/3	87	16.32	
1 1002 4530	Dalle, surface flammée, chants sciés	Oberfläche geflammt, Kanten gesägt	60/90/3	87	16.20	
1 1002 4531	Dalle, surface flammée, 4 chants chanfreinés 3mm reste scié	Oberfläche geflammt, 4 Kanten gefast 3 mm, restliche Kanten gesägt	60/90/3	87	16.20	

Granit nero Etna G684

Granit Nero Etna G684

N° ARTICLE ARTIKEL-NR.	DÉSIGNATION	BEZEICHNUNG	DIM (CM) DIM (CM)	KG/M2 KG/M2	M2/PAL M2/PAL	CHF/M2 CHF/M2
1 1002 4532	Dalle, surface flammée, chants sciés	Oberfläche geflammt, Kanten gesägt	60/40/3	93	16.32	
1 1002 4533	Dalle, surface layée, chants sciés	Oberfläche wassergestrahlt, Kanten gesägt	60/40/3	93	16.32	
1 1002 4534	Dalle, surface layée, chants sciés	Oberfläche wassergestrahlt, Kanten gesägt	60/60/3	93	12.24	
1 1002 4535	Dalle, surface flammée, chants sciés	Oberfläche geflammt, Kanten gesägt	60/90/3	93	16.20	
1 1002 4536	Dalle, surface flammée, 4 chants chanfreinés 3mm reste scié	Oberfläche geflammt, 4 Kanten gefast 3 mm, restliche Kanten gesägt	60/90/3	93	16.20	
1 1002 4537	Dalle, surface flammée, 4 chants chanfreinés 3mm reste scié	Oberfläche geflammt, 4 Kanten gefast 3 mm, restliche Kanten gesägt	60/40/3	93	16.32	

Carreau Porphyre

Surface naturelle, chants tranchés/épaisseur 2-5 cm.

Karo aus Porphyr

Natürliche Oberfläche, / Kanten gebrochen stärke 2-5 cm

N° ARTICLE ARTIKEL-NR.	LARG (CM) B (CM)	KG/M2 KG/M2	M2/PAL M2/PAL	CHF/M2 CHF/M2
1 1002 4538	20	100	15.00	
1 1002 4539	25	105	15.00	
1 1002 4540	30	110	15.00	
1 1002 4541	40	120	15.00	

Dalle Quartzite Asiatique

Atlantico Nero, surface flammée + brossée, chants chanfreinés sciés.

asiatischer Quarzit

Atlantico Nero, Oberfläche geflammt + gebürstet, Kanten gefast/ gesägt

N° ARTICLE ARTIKEL-NR.	DIM (CM) DIM (CM)	KG/M2 KG/M2	M2/PAL M2/PAL	CHF/M2 CHF/M2
1 1002 4542	40/60/3	78	16.32	
1 1002 4543	40/60/3	78	16.32	

Dalle Travertin

Classico Opus Romain, surface vieillie, côtés sciés.

Travertin

Classico Opus Romain, Oberfläche Antik, Kanten gesägt

N° ARTICLE ARTIKEL-NR.	ÉP (CM) D (CM)	KG/M2 KG/M2	M2/PAL M2/PAL	CHF/M2 CHF/M2
1 1002 4544	3	80	10.80	

Pierre de saxon

Sciée brute.

Pierre de Saxon

Sägeroh

N° ARTICLE ARTIKEL-NR.	ÉP (CM) D (CM)	CHF/M2 CHF/M2
639 1880	2	284.16
1 1002 4550	3	
1 1002 4551	4	
1 1002 4552	5	
1 1002 4553	6	
1 1002 4554	7	
1 1002 4555	8	
1 1002 4556	9	
1 1002 4557	10	

Plus-value finition surface**Zuschlag für Oberflächenbehandlungen Saxon Stein**

N° ARTICLE ARTIKEL-NR.	DÉSIGNATION	BEZEICHNUNG	CHF/M2 CHF/M2
70001	Surface sablée	Oberfläche geschliffen	
70002	Surface flammée	Oberfläche geflammt	
70003	Surface brossée	Oberfläche gebürstet	
70004	Surface bouchardée	Oberfläche gestockt	
70005	Surface adoucie	Oberfläche wassergestrahlt	
70006	Surface polie	Oberfläche poliert	
70007	Semi-adoucie/lavée	Wassergestrahlt / gewaschen	
70100	Pièces travaillées en arrondi	Formteile abgerundet	
70101	Pièces façonnées sur demande	Formteile auf Anfrage	

Dallage en pierre de Luserne, bords tranchés

Plan naturel, couleur gris-vert.

N° ARTICLE ARTIKEL-NR.	ÉP (CM) D (CM)	DIM (CM) DIM (CM)	KG/M2 KG/M2	M2/PAL M2/PAL	CHF/M2 CHF/M2
1 1002 4558	3/6	10/long. libre	100	15	
1 1002 4559	3/6	15/long. libre	100	15	
1 1002 4560	3/6	20/long. libre	100	15	
1 1002 4561	3/6	25/long. libre	100	15	
1 1002 4562	3/6	30/long. libre	100	15	
1 1002 4563	3/6	35/long. libre	100	15	
1 1002 4564	3/6	40/long. libre	100	15	
1 10024565	3/6	50/long. libre	100	15	

Pour couleur bleu : Plus-value 20%.

Pour dimension fixe : Plus-value 30%.

Bodenplatten Luserna, Kanten gebrochen

Oberfläche Naturbelassen, Farbe grau-grün

Für Farbe Blau: +20%.

Für fixe Grösse: +30%.

Dallage en pierre de Luserne, bords sciés

Plan naturel, couleur gris-vert.

N° ARTICLE ARTIKEL-NR.	ÉP (CM) D (CM)	DIM (CM) DIM (CM)	KG/M2 KG/M2	M2/PAL M2/PAL	CHF/M2 CHF/M2
1 1002 4566	2/4	20/40	70	25	
1 1002 4567	2/4	25/50	70	25	
1 1002 4568	2/4	30/60	70	25	
1 1002 4569	2/4	40/60	70	25	
1 1002 4570	2/4	40/40	70	25	
1 1002 4571	2/4	50/50	70	25	
1 1002 4572	2/4	15/long. libre	70	25	
1 1002 4573	2/4	20/long. libre	70	25	
1 1002 4574	2/4	25/long. libre	70	25	
1 1002 4575	2/4	30/long. libre	70	25	
1 1002 4576	2/4	35/long. libre	70	25	
1 1002 4577	2/4	40/long. libre	70	25	
1 1002 4578	2/4	50/long. libre	70	25	
1 1002 4579	2/4	60/long. libre	70	25	
1 1002 4580	2/4	70/long. libre	70	25	
1 1002 4581	2/4	100/long. libre	70	25	

Pour couleur bleu : Plus-value 20%.

Für Farbe Blau: +20%.

Dallage en pierre de Luserne, bords sciés

Surface flammée ou flammée et brossée.

N° ARTICLE ARTIKEL-NR.	DÉSIGNATION	BEZEICHNUNG	ÉP (CM) D (CM)	LARG (CM) B (CM)	KG/M2 KG/M2	CHF/M2 CHF/M2 dorée	CHF/M2 CHF/M2 bleu/blau
1 1002 4582	Flammé	Geflammt	2	20/25/30/35/40	53		
1 1002 4583	Flammé	Geflammt	3	20/25/30/35/40	80		
1 1002 4584	Flammé + brossé	Geflammt + gebürstet	2	20/25/30/35/40	53		
1 1002 4585	Flammé + brossé	Geflammt + gebürstet	3	20/25/30/35/40	80		

Bodenplatten Luserna Kanten gesägt, freie Längen

Oberfläche geflammt oder geflammt und gebürstet.

Dallage en pierre de Luserne surface flamméeBords sciés, couleur bleu ou dorée, ép. régulière. ± 3 mm.

N° ARTICLE ARTIKEL-NR.	ÉP (CM) D (CM)	KG/M2 KG/M2	CHF/M2 CHF/M2
***	2	53	
***	3	80	
***	4	105	
***	5	135	
***	6	160	
***	7	185	
***	8	215	
***	10	270	
***	12	320	

Platten Luserna, Oberfläche geflammt*Kanten gesägt, Farbe blau oder goldbraun, gleichmässige Stärke ± 3 mm.***Dallage en pierre de Luserne surface polie**Bords sciés, couleur bleu, ép. régulière. ± 3 mm.

N° ARTICLE ARTIKEL-NR.	ÉP (CM) D (CM)	KG/M2 KG/M2	CHF/M2 CHF/M2
1 1002 4595	2	53	
1 1002 4596	3	80	
1 1002 4597	4	105	

Bodenplatten Luserna, Oberfläche poliert*Kanten gesägt, Farbe blau, Stärke gleichmässig ± 3 mm.***Quartzite de Grèce Opus Romain**

Plan naturel, bords épaufrés 2-4 cm.

N° ARTICLE ARTIKEL-NR.	CHF/M2 CHF/M2
639 2021	55.00

Griechischer Quarzit, für Römischen Verband*Oberfläche spaltrau, Kanten handgemeisselt, Stärke 2-4 cm.***Quartzite de Norvège Opus Romain**

Plan naturel, bords épaufrés 2-4 cm.

N° ARTICLE ARTIKEL-NR.	CHF/M2 CHF/M2
639 2022	55.00

Norwegischer Quarzit, für Römischen Verband*Oberfläche spaltrau, Kanten handgemeisselt, Stärke 2-4 cm.*



MORINAPIETRE

estrazione e lavorazione pietre



Ardoise Norvège

Norwegische Dachplatten

N° ARTICLE ARTIKEL-NR.	DÉSIGNATION	BEZEICHNUNG	ÉP (MM) D (MM)	CHF/TO CHF/TO
1545 1045	Brute grise OPPDAL QUARZIT	Roh, grau, OPPDAL QUARZIT	20-30	1'129.00
1545 1046	Brute grise ATLTA QUARZIT	Roh, grau, OPPDAL QUARZIT	20-30	760.00
1545 1050	ATLTA QUARZIT, stockée à plat sur palette	ALTA QUARZIT, horizontal gestockt auf Paletten	18-35	831.00
1545 1060	OPPDAL QUARZIT, pour pose polygonale	OPPDAL QUARZIT, Polygonal	40-60	799.00
1545 1065	Eksport, stockée à plat sur palette non plastifiée	Eksport, horizontal gestockt auf Paletten, nicht plastifiziert	18-35	727.00

Ardoise Norvège

Norwegische Dachplatten eine Seite gerade

N° ARTICLE ARTIKEL-NR.	DÉSIGNATION	BEZEICHNUNG	ÉP (MM) D (MM)	LONG (CM) L (CM)	CHF/M1 CHF/M1
1545 1047	ATLTA QUARZIT, 1 bord long épaufré pour départ	ALTA QUARZIT, 1 Längsseite seitlich geschnitten, Abgang	18-35	30	51.90
1545 1048	ATLTA QUARZIT, 1 bord long épaufré pour faite	ALTA QUARZIT, 1 Längsseite seitlich geschnitten für First	18-35	35	63.90

Lauze Grèce

Griechische Dachplatten

N° ARTICLE ARTIKEL-NR.	DÉSIGNATION	BEZEICHNUNG	ÉP (MM) D (MM)	M2/PAL M2/PAL	CHF/M2 CHF/M2	CHF/TO CHF/TO
1545 1100	Naturelle de Grèce Hellasquarzit	Natürlicher, griechischer Hellasquarzit	15-30	20	68.00	
1545 1120	Opus Incertum, stockée verticalement	Opus Incertum vertikal gestockt	20-30			470.00

Ardoise Espagne

Spanischer Schiefer

N° ARTICLE ARTIKEL-NR.	DÉSIGNATION	BEZEICHNUNG	DIM (CM) DIM (CM)	ÉP (MM) D (MM)	CHF/‰ CHF/‰	CHF/PAL CHF/PAL
1545 1008	Naturelle, 1er choix, Star Castilla, percée 2 trous	Natürlich, 1. Wahl, Star Castilla, 2 Bohrlöcher	30/20	8	1'602.00	
1545 1021	Granel brouillée	Granel gewürfelt vertikal gelagert	-	15/22-30		886.00
1545 1024	K08 Star, 1er choix, Star Club	K08 Star Club	40/25	8	1'808.00	
1545 1028	Standard CUPA HEAVY 5	Standard CUPA HEAVY 5	40/25	8	1'586.00	
1545 1030	Standard percée, lauze montagne	Standard Bohrung, Lauze montagne	50/50	25	10'782.00	
1545 1070	Star Club, 1er choix	Star Club, 1. Wahl	27/16	8	1'224.00	
1545 1075	Star Club, 1er choix	Star Club, 1. Wahl	40/40	8	3'358.00	

Lauze Luserne irrégulière

Luserna Dachplatten unregelmässig

N° ARTICLE ARTIKEL-NR.	DÉSIGNATION	BEZEICHNUNG	DIM (CM) DIM (CM)	ÉP (MM) D (MM)	CHF/TO CHF/TO
0639 2044	Gris-vert, 1er choix	Grau-grün, 1. Wahl	80/80 - 80/90	30-40	377.00
0639 2042	Dorée, 1er choix	Gold, 1. Wahl	80/80 - 80/90	30-40	377.00
0639 2040	Blanche, 1er choix	Weiss, 1. Wahl	80/80 - 80/90	30-40	377.00
0639 2041	Bleue, 1er choix	Blau, 1. Wahl	80/80 - 80/90	30-40	430.00

Crochet Ardoise

Schiefernacken

N° ARTICLE ARTIKEL-NR.	DÉSIGNATION	BEZEICHNUNG	DIM (CM) DIM (CM)	CHF/BTE CHF/KES.
1545 1031	Boite de 5 kg, fil 3.0, talon 10mm, type neige N° 16	Karton à 5 kg, Ø 3 mm Stift 10 mm Typ Neige Nr. 16	30-20	63.00

Pavé en Grès

Sandstein

N° ARTICLE ARTIKEL-NR.	DÉSIGNATION	BEZEICHNUNG	DIM (CM) DIM (CM)	ÉP (CM) D (CM)	KG/M2 KG/M2	M2/PAL M2/PAL	CHF/M2 CHF/M2
5040085	Boutisse de réemploi en grès beige de Fontainebleau	Binderstein allseitig gespalten zur Wiederverwendung, Beige de Fontainebleau	14/20	14	320	5	
5087639	Pavé Grès anciens petits et moyen, gabarits de type Fontainebleau	Kleine und mittlere Sandsteine allseitig gespalten antik, Fontainebleau	14/10	-	280	6	
5091598	Pavé Grès Gardha dessus clivées	Sandstein Gardha, oben gespalten	11/11	3/6	105	1	

Pavé Basalt

Basalt

N° ARTICLE ARTIKEL-NR.	DÉSIGNATION	BEZEICHNUNG	DIM (CM) DIM (CM)	KG/M2 KG/M2	TO/PAL TO/PAL	CHF/TO CHF/TO
23677	Boutisse de réemploi en Basalt	Binderstein zur Wiederverwendung, Basalt	10/10/8,5	190	1.50	
23681	Pavé Basalt anciens petits et moyens	Basalt, antik,	20/12/12	255	1.20	
23682	Pavé Basalt dessus clivées	Basalt, oben gespalten	21/15/15	300	1.20	

Pavé granit grigio Cenere G603

Pavé flammé surface sciée flammée, dessous scié, côtés clivés en caisse.

Grigio Cenere Granit G603,

Oberfläche gesagt/geflammt, unten gesagt, Seiten gespalten in Holzkisten.

N° ARTICLE ARTIKEL-NR.	DIM (CM) DIM (CM)	PCE/M2 STKM2	KG/M2 KG/M2	M2/PAL M2/PAL	CHF/M2 CHF/M2
5088334	10/10/8	76	164	9.21	

Pavé granit Porto gris

Porto Granit, grau,

N° ARTICLE ARTIKEL-NR.	DÉSIGNATION	BEZEICHNUNG	DIM (CM) DIM (CM)	KG/M2 KG/M2	TO/PAL TO/PAL	CHF/TO CHF/TO
23602	Pavé Porto gris fin S.P.I	Porto hellgrau S.P.I. allseitig gespalten	7/9	170	1.50	
23603	Pavé Porto gris fin S.P.I	Porto hellgrau S.P.I. allseitig gespalten	9/11	240	1.50	
23604	Pavé Porto gris fin S.P.I	Porto hellgrau S.P.I. allseitig gespalten	11/13	280	1.50	
23605	Pavé Porto gris fin S.P.I	Porto hellgrau S.P.I. allseitig gespalten	10/10/20	231	1.50	
5087535	Pavé gris blanc Espagne	Grau- weiss, Spanien	9/12	216	1.30	
5088071	Pavé Porto gris fin S.P.I	Porto hellgrau S.P.I. allseitig gespalten	14/16	350	1.50	

Pavé Grès Suisse

Schweizer Quarz

N° ARTICLE ARTIKEL-NR.	DÉSIGNATION	BEZEICHNUNG	DIM (CM) DIM (CM)	KG/M2 KG/M2	TO/PAL TO/PAL	CHF/TO CHF/TO
23685	Pavé	Quarz Pflasterstein allseitig gespalten, braun	6/8	125	1.30	
604 9150	Pavé	Quarz Pflasterstein allseitig gespalten, braun	8/11	190	1.30	
23693	Boutisses 20, grès Suisse	Quarz Binderstein 20, Schweiz allseitig gespalten	9/11	208	1.30	
23695	Boutisses 12, grès Suisse	Quarz Binderstein 12, Schweiz allseitig gespalten	11/13	250	1.30	

Pavé Porphyre

Porphyr

N° ARTICLE ARTIKEL-NR.	DIM (CM) DIM (CM)	KG/M2 KG/M2	TO/PAL TO/PAL	CHF/TO CHF/TO
604 9005	6/8	135	1.50	
604 9010	8/10	190	1.50	
604 9015	10/12	250	1.50	
23629	12/14	300	1.30	
5107698	8-11/10	180	1.50	

Pavé en pierre de Luserne

Gris-bleu 1er choix.

Luserna Gneis

Grau-blau, erste Wahl.

N° ARTICLE ARTIKEL-NR.	DIM (CM) DIM (CM)	KG/M2 KG/M2	CHF/TO CHF/TO
6391700	8/10	180	350.00

Pavé en Pierre de Luserne

Clivé gris-vert ou doré.

Luserna Gneis

Grau-grün oder Goldbraun, gespalten.

N° ARTICLE ARTIKEL-NR.	DIM (CM) DIM (CM)	KG/M2 KG/M2	TO/PAL TO/PAL	CHF/TO CHF/TO
1 1002 4635	4/6	110	1.50	
1 1002 4636	6/8	140	1.50	
1 1002 4637	8/10	180	1.50	
1 1002 4638	10/12	250	1.50	

Pavé vieilli en pierre de Luserne

Gris-vert bords clivés.

Luserna Gneis, antik Optik

Grau-grün, Ränder gespalten.

N° ARTICLE ARTIKEL-NR.	DIM (CM) DIM (CM)	KG/M2 KG/M2	TO/PAL TO/PAL	CHF/TO CHF/TO
1 1002 4639	4/6	110	1.50	
1 1002 4640	6/8	140	1.50	
1 1002 4641	8/10	180	1.50	

Pour couleur bleu : Plus-value 20%.

Farbe Blau: + 20%.

Pavé granit rose de Varèse

Rosa de Varèse Granit

N° ARTICLE ARTIKEL-NR.	DIM (CM) DIM (CM)	KG/M2 KG/M2	TO/PAL TO/PAL	CHF/TO CHF/TO
1 1002 4642	4/6	100	1.50	
1 1002 4643	6/8	135	1.50	
1 1002 4644	8/10	180	1.50	
1 1002 4645	10/12	230	1.50	

Pavé granit jaune

Gelber Granit

N° ARTICLE ARTIKEL-NR.	DIM (CM) DIM (CM)	KG/M2 KG/M2	TO/PAL TO/PAL	CHF/TO CHF/TO
1 1002 4646	4/6	110	1.50	
1 1002 4647	7/9	145	1.50	
1 1002 4648	9/11	220	1.50	

Pavé granit rose (Chine)**Rosa Granit (China)**

N° ARTICLE ARTIKEL-NR.	DIM (CM) DIM (CM)	KG/M2 KG/M2	TO/PAL TO/PAL	CHF/TO CHF/TO
1 1002 4649	4/6	100	1.50	
1 1002 4650	7/9	145	1.50	
1 1002 4651	9/11	220	1.50	

Pavé Serizzo**Serizzo Gneis**

Tranché.

Scharfkantig.

N° ARTICLE ARTIKEL-NR.	DIM (CM) DIM (CM)	KG/M2 KG/M2	CHF/TO CHF/TO
1 1002 4652	6/8	140	
1 1002 4653	8/10	190	
1 1002 4654	10/12	250	
1 1002 4655	14/16	350	

Murs, moellons

Mauersteine

04.F1

Grès Suisse

Sandstein Schweiz

N° ARTICLE ARTIKEL-NR.	DÉSIGNATION	BEZEICHNUNG	KG/M2 KG/M2	CHF/M2 CHF/M2
05005881	Mur, moellons pour bétonnage arrière H20, tête brute taillée, bosselée jusqu'à 3 cm, hauteur 20 cm, profondeur 15-20 cm, longueur 1 à 2.5 x la hauteur.	Sand Mauerstein zum hinterbetonieren H20, Front auf 3 cm eben gemeisselt. Höhe 20 cm, Tiefe 15-20 cm, Länge 1 bis 2.5 x die Höhe.	475.0	

Luserne

Luserna

N° ARTICLE ARTIKEL-NR.	DÉSIGNATION	BEZEICHNUNG	ÉP (CM) D (CM)	LONG (CM) L (CM)	LARG (CM) B (CM)	KG/M2 KG/M2	CHF/TO CHF/TO
05004234	Mur, barrette	Mauerstein Verblender	8-12	libre	12	190/200	
05005889	Mur, barrette Référence expo: M-14	Mauerstein Verblender Referenz expo: M-14	6-8	libre	6-8	135/145	
05062964	Pavé, moellons, gris-vert Référence expo: M-116	Pflasterstein, Bruchstein, grau-grün Referenz expo: M-116	8-12	libre	18-25	450	

Pierre de Luserne-Opus-incertum bosselée pour façade

Luserna Polygonalplatte für Fassade, uneben

N° ARTICLE ARTIKEL-NR.	COULEUR	FARBE	ÉP (CM) D (CM)	KG/M2 KG/M2	PCE/PAL STK/PAL	CHF/M2 CHF/M2
1 1002 4660	Gris-verte	Grau-grün	3-5	90	25	
1 1002 4661	Bleue	Blau	3-5	90	25	

Pierre de Luserne-Barrettes pour mur

Mauersteine Luserna

N° ARTICLE ARTIKEL-NR.	COULEUR	FARBE	ÉP (CM) D (CM)	KG/M2 KG/M2	TO/PAL TO/PAL	CHF/TO CHF/TO
1 1002 4662	Gris-verte	Grau-grün	4-6	110	1.6	
1 1002 4663	Gris-verte	Grau-grün	6-8	170	1.6	
1 1002 4664	Gris-verte	Grau-grün	8-12	200	1.6	
1 1002 4665	Gris-verte	Grau-grün	12-15	270	1.6	
1 1002 4666	Dorée	Gold	4-6	110	1.6	
1 1002 4667	Dorée	Gold	6-8	170	1.6	
1 1002 4668	Dorée	Gold	8-12	200	1.6	
1 1002 4669	Dorée	Gold	12-15	270	1.6	
1 1002 4670	Bleue	Blau	4-6	110	1.6	
1 1002 4671	Bleue	Blau	6-8	170	1.6	
1 1002 4672	Bleue	Blau	8-12	200	1.6	
1 1002 4673	Bleue	Blau	12-15	270	1.6	

Emballage: caisse en bois CHF ***/pièce.

Verpackung: Holzkiste Fr. ***/Stk.

Pierre à muret de Luserne

Mauersteine Luserna

N° ARTICLE ARTIKEL-NR.	TYPE	TYP	COULEUR	FARBE	ÉP (CM) D (CM)	KG/M2 KG/M2	TO/PAL TO/PAL	CHF/TO CHF/TO
1 1002 4674	Faites à la main	Handbearbeitet	Gris-verte	Grau-grün	20-30	450	~2.00	
1 1002 4675	Faites à la main	Handbearbeitet	Bleue	Blau	20-30	450	~2.00	
1 1002 4676	Tranchées	Gespalten	Gris-verte	Grau-grün	14-20	350	~2.00	
1 1002 4677	Tranchées	Gespalten	Bleue	Blau	14-20	350	~2.00	

Quartzite de Barge

Quarzit de Barge

N° ARTICLE ARTIKEL-NR.	DÉSIGNATION	BEZEICHNUNG	HT (CM) H (CM)	LONG (CM) L (CM)	LARG (CM) B (CM)	KG/M2 KG/M2	CHF/TO CHF/TO
05007785	Mur, moellons, sélectionnés, Quartzite de Barge, teinte mélangée (gris, jaune)	Mauerstein, Selection, Quarzit de Barge, Farbegemischt (grau, gelb)	7-12	20/40	8/13	200/250	

Quartzite Jodu

Quarzit Jodu

N° ARTICLE ARTIKEL-NR.	DÉSIGNATION	BEZEICHNUNG	HT (CM) H (CM)	LONG (CM) L (CM)	KG/M2 KG/M2	CHF/M2 CHF/M2
00023790	Mur, barette, quartzite Jodu rose	Mauer, Verblendstein Quarzit Jodu Rosa	8-12	libre	200	

Pierre "Baita"

Steine "Baita"

N° ARTICLE ARTIKEL-NR.	DÉSIGNATION	BEZEICHNUNG	DIM (CM) DIM (CM)	KG/M2 KG/M2	CHF/TO CHF/TO
05005881	Type 1 Pierres totalement naturelles	Typ 1 Steine naturbelassen	30/50	800	
05005881	Type 2 Pierres en partie naturelles, en partie coupées, à coller	Typ 2 Steine zum Teil naturbelassen, zum Teil bearbeitet	15/20	300	

Pierre de saxon

Pierre de Saxon

N° ARTICLE ARTIKEL-NR.	DÉSIGNATION	BEZEICHNUNG	HT (CM) H (CM)	CHF/M3 CHF/M3
***	10200 Moellons bruts	10200 Mauerstein roh	8-10	sur demande auf Anfrage
***	10201 Moellons bruts	10201, Mauerstein roh	10-15	sur demande auf Anfrage

Pierre vert des Alpes

Stein Alpengrün

N° ARTICLE ARTIKEL-NR.	DÉSIGNATION	BEZEICHNUNG	HT (CM) H (CM)	CHF/M3 CHF/M3
***	10200 Moellons bruts	10200 Mauerstein roh	8-10	sur demande auf Anfrage
***	10201 Moellons bruts	10201 Mauerstein roh	10-15	sur demande auf Anfrage

Pierre gris des Alpes

Stein Alpengrau

N° ARTICLE ARTIKEL-NR.	DÉSIGNATION	BEZEICHNUNG	HT (CM) H (CM)	CHF/M3 CHF/M3
***	10200 Moellons bruts	10200 Mauerstein roh	8-10	sur demande auf Anfrage
***	10201 Moellons bruts	10201 Mauerstein roh	10-15	sur demande auf Anfrage

Pierres à pose irrégulière

Steine für eine unregelmässige Verlegung

N° ARTICLE ARTIKEL-NR.	CODE CODE	DÉSIGNATION BEZEICHNUNG	ÉP (CM) D (CM)	M2/PAL M2/PAL	KG/PAL KG/PAL	CHF/M2 CHF/M2
1 1002 4688	660	Verde Alpi	3	20	1.400	
1 1002 4689	710	Baita	3	25	1.800	
1 1002 4690	750	Bianco Verde	3	20	1.400	
1 1002 4691	760	Luserna Reale	2/4	20	1.400	
1 1002 4692	761	Luserna Rustica	2/4	20	1.400	
1 1002 4693	790	Gialla	3	20	1.400	

Pierres à encastrement pré montées

Steine zum Kleben

N° ARTICLE ARTIKEL-NR.	CODE CODE	DÉSIGNATION BEZEICHNUNG	M2/BTE M2/BOX	M2/PAL M2/PAL	KG/PAL KG/PAL	CHF/M2 CHF/M2
1 1002 4694	900	Scaglia Grey	0.33	13.86	950	
1 1002 4695	1000	Scaglia Bianca	0.495	17.82	900	
1 1002 4696	1100	Scaglia Nera	0.495	17.82	900	

Angulaires en pierre à pose irrégulière

Winkelsteine

N° ARTICLE ARTIKEL-NR.	CODE CODE	DÉSIGNATION BEZEICHNUNG	PCE/M1 STK/M1	PCE/PAL STK/PAL	KG/PAL KG/PAL	CHF/PCE CHF/STK
1 1002 4697	670	Verde Alpi Angolare	4/5	100	400	
***	730	Baita Angolare	6/8	100	400	
1 1002 4698	770	Bianco Verde Angolare	4/5	100	400	
1 1002 4699	780	Luserna Reale/Rustica Angolare	6/8	100	400	
1 1002 4700	810	Gialla Angolare	4/5	100	400	

Angulaires en pierre à encastrement

Winkelsteine Einsatzplatten

N° ARTICLE ARTIKEL-NR.	CODE CODE	DÉSIGNATION BEZEICHNUNG	M2/PAL M2/PAL	M1/BTE M1/BOX	KG/PAL KG/PAL	CHF/M1 CHF/M1
1 1002 4701	901	Scaglia Grey Angolare	10.5	0.3	200	
1 1002 4702	1001	Scaglia Bianca Angolare	10.5	0.3	200	
1 1002 4703	1101	Scaglia Nera Angolare	10.5	0.3	200	

Placage de murs en nembro

Verblendersteine Nembro

N° ARTICLE ARTIKEL-NR.	DÉSIGNATION	BEZEICHNUNG	DIM (CM) DIM (CM)	ÉP (CM) D (CM)	M2/PAL M2/PAL	CHF/M2 CHF/M2
1 1002 4704	Nembro rose	Nembro rosa	10/30	2-3	25	
1 1002 4705	Nembro Jaune	Nembro Gelb	10/30	2-3	25	
1 1002 4706	Rouge Vérone	Verona Rot	10/30	2-3	25	
1 1002 4707	Pierre de Trani	Pierre de Trani	10/30	2-3	25	

Module de barrettes pour placage sur ciment

Mauerverblender Modulsteine auf Zement

N° ARTICLE ARTIKEL-NR.	COULEUR	FARBE	DIM (CM) DIM (CM)	ÉP (CM) D (CM)	CHF/M2 CHF/M2
1 1002 4708	Multicolor	Multicolor	61/15.2	4	
1 1002 4709	Jaune	Gelb	61/15.2	4	
1 1002 4710	Noir	Schwarz	61/15.2	4	
1 1002 4711	Gris-vert	Grau-grün	61/15.2	4	

Graviers roulés, galets

Rundkies und Splitt

04.H1

Bianco Carrara

Bianco Carrara

N° ARTICLE ARTIKEL-NR.	DÉSIGNATION	BEZEICHNUNG	GRAIN (CM) KÖRNUNG (CM)	KG/SAC KG/SACK	CHF/SAC CHF/SACK
2101 1960	Graviers	Rundkies	16/22	25	9.80
2101 1980	Galets	Splitt	40/60	25	12.75

Rosso Verona

Rosso Verona

N° ARTICLE ARTIKEL-NR.	DÉSIGNATION	BEZEICHNUNG	GRAIN (CM) KÖRNUNG (CM)	KG/SAC KG/SACK	CHF/SAC CHF/SACK
2101 1961	Graviers	Rundkies	16/22	25	7.80
2101 1971	Galets	Splitt	15/25	25	13.50
2101 1981	Galets	Splitt	40/60	25	13.50

Giallo Mori

Giallo Mori

N° ARTICLE ARTIKEL-NR.	DÉSIGNATION	BEZEICHNUNG	GRAIN (CM) KÖRNUNG (CM)	KG/SAC KG/SACK	CHF/SAC CHF/SACK
2101 1972	Galets	Splitt	15/25	25	14.75
2101 1982	Galets	Splitt	40/60	25	14.75

Verde Alpi

Verde Alpi

N° ARTICLE ARTIKEL-NR.	DÉSIGNATION	BEZEICHNUNG	GRAIN (CM) KÖRNUNG (CM)	KG/SAC KG/SACK	CHF/SAC CHF/SACK
2101 1973	Galets	Splitt	15/25	25	14.75
2101 1983	Galets	Splitt	40/60	25	14.75

Nero Ebano

Nero Ebano

N° ARTICLE ARTIKEL-NR.	DÉSIGNATION	BEZEICHNUNG	GRAIN (CM) KÖRNUNG (CM)	KG/SAC KG/SACK	CHF/SAC CHF/SACK
2101 1974	Galets	Splitt	15/25	25	14.30
2101 1984	Galets	Splitt	40/60	25	14.30

Graviers roulés, galets BIG-BAG

Rundkies und Splitt BIG-BAG

N° ARTICLE ARTIKEL-NR.	KG/BIG-BAG KG/BIG-BAG	CHF/TO CHF/TO
***	500, 1500	

Pas Japonais

Japanischer Trittstein

N° ARTICLE ARTIKEL-NR.	DÉSIGNATION	BEZEICHNUNG	CHF/PCE CHF/STK
639 4300	Luserne, Bleue, plan naturel	Luserna Blau, naturbelassen	
639 4305	Luserne, Gris/Vert, plan naturel	Luserna Grau/Grün, naturbelassen	35.00
639 4310	Quartzite	Quarzit	

Bacs à fleurs en granit

Blumentrog aus Granit

04.12

Bac à fleurs en granit ébauché

Couleur grise ou jaune.

Blumentrog aus Granit rustikal gemeiselt

Farbe grau oder gelb.

N° ARTICLE ARTIKEL-NR.	DÉSIGNATION	BEZEICHNUNG	DIM (CM) DIM (CM)	CHF/PCE CHF/STK
1 1002 4715	Rectangulaire	Rechteckig	50/25/20	
1 1002 4716	Ovale	Oval	50/25/20	
1 1002 4717	Carrée	Viereckig	40/40/20	
1 1002 4718	Ovale	Oval	60/40/20	
1 1002 4719	Ovale	Oval	80/40/20	
1 1002 4720	Ovale	Oval	100/40/20	
1 1002 4721	Ovale	Oval	120/40/20	
1 1002 4722	Ronde	Rund	Ø 40/20	
1 1002 4723	Rectangulaire	Rechteckig	80/45/50	
1 1002 4724	Rectangulaire	Rechteckig	100/45/50	
1 1002 4725	Rectangulaire	Rechteckig	140/45/40	

Bac à fleurs en granit bouchardé

Couleur grise ou jaune.

Blumentrog aus Granit, Oberfläche gestockt

Farbe grau oder gelb.

N° ARTICLE ARTIKEL-NR.	DÉSIGNATION	BEZEICHNUNG	COULEUR	FARBE	DIM (CM) DIM (CM)	CHF/PCE CHF/STK
1 1002 4726	Ovale	Oval	Gris	Grau	55/150/45	
1 1002 4727	Ronde	Rund	Gris	Grau	Ø 73/50	
1 1002 4728	Ronde	Rund	Gris	Grau	Ø 40	
1 1002 4729	Ronde	Rund	Gris	Grau	Ø 50	
1 1002 4730	Ronde	Rund	Gris	Grau	Ø 60	
1 1002 4731	Rectangulaire	Rechteckig	Gris	Grau	80/45/50	
1 1002 4732	Rectangulaire	Rechteckig	Gris	Grau	100/45/50	
1 1002 4733	Rectangulaire	Rechteckig	Gris	Grau	140/40/40	
1 1002 4734	Ronde	Rund	Jaune	Gelb	Ø 40	
1 1002 4735	Ronde	Rund	Jaune	Gelb	Ø 50	
1 1002 4736	Ronde	Rund	Jaune	Gelb	Ø 60	
1 1002 4737	Ronde	Rund	Jaune	Gelb	Ø 80	
1 1002 4738	Ronde	Rund	Jaune	Gelb	Ø 100	

Aigle satinée

N° ARTICLE ARTIKEL-NR.	COULEUR	FARBE	HT (CM) H (CM)	CHF/PCE CHF/STK
1 1002 4736	Noir	Schwarz	60	
1 1002 4737	Noir	Schwarz	80	
1 1002 4738	Noir	Schwarz	110	

Adler aus Granit

Taureau

N° ARTICLE ARTIKEL-NR.	COULEUR	FARBE	DIM (CM) DIM (CM)	CHF/PCE CHF/STK
1 1002 4739	Jaune	Gelb	170/180/70	
1 1002 4740	Noir	Schwarz	170/180/70	

Stier aus Granit

Lion et lionne polie

N° ARTICLE ARTIKEL-NR.	COULEUR	FARBE	DIM (CM) DIM (CM)	CHF/PCE CHF/STK
1 1002 4741	Rose	Rosa	120/45/130	

Löwe und Löwin, poliert

Lion

N° ARTICLE ARTIKEL-NR.	COULEUR	FARBE	DIM (CM) DIM (CM)	CHF/PCE CHF/STK
1 1002 4743	Noir	Schwarz	130/38/70	

Löwe aus Granit

Bouquetin

N° ARTICLE ARTIKEL-NR.	COULEUR	FARBE	DIM (CM) DIM (CM)	CHF/PCE CHF/STK
1 1002 4743	Blanc	Weiss	80/70/25	

Steinbock aus Granit



2020

OUTILLAGE

Table des matières

Outillage à main	547
STEINEMANN - Chantier & Outillages à main	547
Outillages pour plâtriers-peintres	594
Outillages d'atelier	596
STEINEMANN Arpentages et marquages	605
Électricité	613
Machines et accessoires	616
Milwaukee	616
Makita	627
Technique de mesure	631
Laserliner	631

Inhaltsverzeichnis

Handwerkzeuge	547
STEINEMANN - Bau- & Handwerkzeuge	547
Zubehör für Maler und Gipser	594
Zubehör für die Werkstatt	596
STEINEMANN - Messen und markieren	605
Elektronik	613
Maschinen und Zubehör	616
Milwaukee	616
Makita	627
Messgeräte	631
Laserliner	631

Appareil de découpe pour isolation «EDMA»



Appareil de découpe pour isolation „EDMA“

appareil de découpe, peut également servir à couper la laine de mouton, laine de verre, ouate de cellulose, permet des coupes nettes et précises, pour panneaux dimensions maxi : 1400 x 1200 mm, épaisseur de coupe maxi : 260 mm, coupe en biseau jusqu'à 45°, coupe en angle jusqu'à 50°, outil en aluminium, accessoires inclus, couteau 300 mm pour isolants, valise de transport avec roulettes

No. article 280134100



Truelle langue de chat, No.1

Forgée d'une pièce, lame trempée et affûtée coniquement et flexiblement, avec poignée en bois rouge-bordeau.

N° ARTICLE ARTIKEL-NR.	LONG. DE LAME (MM) BLATTLÄNGE (MM)	KG/PCE KG/STK	PCE/CTN STK/KART.	CHF/PCE CHF/STK
1 1003 8748	160	0.14	5	18.90

Katzenzungenkelle, No.1

Aus einem Stück geschmiedet, Blatt gehärtet und konisch flexibel geschliffen, mit weinrotem Holzheft.

**Truelle de maçons, carrée, CLASSIC**

Lame trempée, affûtée coniquement et flexiblement, avec poignée en bois bleu.

N° ARTICLE ARTIKEL-NR.	LONG. DE LAME (MM) BLATTLÄNGE (MM)	KG/PCE KG/STK	PCE/CTN STK/KART.	CHF/PCE CHF/STK
8000 0476	180	0.29	5	10.35
8000 0477	200	0.30	5	10.90
8000 0478	220	0.31	5	11.45

Maurerkelle, kantig, CLASSIC

Blatt gehärtet, konisch flexibel geschliffen, mit blauem Holzheft.

**Truelle de maçons, arrondie, CLASSIC**

Lame trempée, affûtée coniquement et flexiblement, avec poignée en bois bleu.

N° ARTICLE ARTIKEL-NR.	LONG. DE LAME (MM) BLATTLÄNGE (MM)	KG/PCE KG/STK	PCE/CTN STK/KART.	CHF/PCE CHF/STK
8000 0480	180	0.29	5	10.35
8000 0482	200	0.32	5	10.90
8000 0483	220	0.33	5	11.45

Maurerkelle, rund, CLASSIC

Blatt gehärtet, konisch flexibel geschliffen, mit blauem Holzheft.

**Truelle à enduire façon bernoise, CLASSIC**

Lame trempée, affûtée coniquement et flexiblement, avec poignée en bois bleu.

N° ARTICLE ARTIKEL-NR.	LONG. DE LAME (MM) BLATTLÄNGE (MM)	KG/PCE KG/STK	PCE/CTN STK/KART.	CHF/PCE CHF/STK
2040 0120	120	0.15	5	9.40
8000 0484	140	0.17	5	9.40
8000 0486	160	0.19	5	9.85

Berner Putzkelle, CLASSIC

Blatt gehärtet, konisch flexibel geschliffen, mit blauem Holzheft.

**Truelle langue de chat, CLASSIC**

Lame trempée, affûtée coniquement et flexiblement, avec poignée en bois bleu.

N° ARTICLE ARTIKEL-NR.	LONG. DE LAME (MM) BLATTLÄNGE (MM)	KG/PCE KG/STK	PCE/CTN STK/KART.	CHF/PCE CHF/STK
2040 0140	120	0.11	5	9.95
8000 0490	140	0.13	5	9.95
8000 0491	160	0.14	5	10.35

Katzenzungenkelle, CLASSIC

Blatt gehärtet, konisch flexibel geschliffen, mit blauem Holzheft.

**Truelle pointue, CLASSIC**

Lame trempée, affûtée coniquement et flexiblement, avec poignée en bois bleu.

N° ARTICLE ARTIKEL-NR.	LONG. DE LAME (MM) BLATTLÄNGE (MM)	KG/PCE KG/STK	PCE/CTN STK/KART.	CHF/PCE CHF/STK
2040 0130	120	0.13	5	9.85
2040 0132	160	0.18	5	10.35

Spitzkelle, CLASSIC

Blatt gehärtet, konisch flexibel geschliffen, mit blauem Holzheft.



Truelle à joints, CLASSIC

Affûtée coniquement et flexiblement, avec poignée en bois bleu.

N° ARTICLE ARTIKEL-NR.	LONG. DE LAME (MM) BLATTLÄNGE (MM)	KG/PCE KG/STK	PCE/CTN STK/KART.	CHF/PCE CHF/STK
8005 4382	8	0.07	5	5.20

Fugenkelle, CLASSIC

Konisch flexibel geschliffen, mit blauem Holzheft.



Spatule de plâtrier, coudée, CLASSIC

Lame trempée, affûtée coniquement et flexiblement, avec poignée en bois bleu.

N° ARTICLE ARTIKEL-NR.	LARG. DE LAME (MM) BLATTBREITE (MM)	KG/PCE KG/STK	PCE/CTN STK/KART.	CHF/PCE CHF/STK
8000 0494	80	0.14	5	8.85
8000 0495	100	0.17	5	9.40

Giperspachtel, gekröpft, CLASSIC

Blatt gehärtet, konisch flexibel geschliffen, mit blauem Holzheft.



Spatule de plâtrier, droite, CLASSIC

Lame trempée, affûtée coniquement et flexiblement, avec poignée en bois bleu.

N° ARTICLE ARTIKEL-NR.	LARG. DE LAME (MM) BLATTBREITE (MM)	KG/PCE KG/STK	PCE/CTN STK/KART.	CHF/PCE CHF/STK
2040 0211	80	0.16	5	10.50

Giperspachtel, gerade Form, CLASSIC

Blatt gehärtet, konisch flexibel geschliffen, mit blauem Holzheft.



Truelle de maçons, carrée, STANDARD

Lame trempée, affûtée parallèlement, avec poignée en bois rouge clair.

N° ARTICLE ARTIKEL-NR.	LONG. DE LAME (MM) BLATTLÄNGE (MM)	KG/PCE KG/STK	PCE/CTN STK/KART.	CHF/PCE CHF/STK
8005 4100	180	0.30	5	9.30
8005 4102	200	0.33	5	9.30

Mauerkelle, kantig, STANDARD

Blatt gehärtet, parallel geschliffen, mit hellrotem Holzheft.



Truelle de maçon, arrondie, STANDARD

Lame trempée, affûtée parallèlement, avec poignée en bois rouge clair.

N° ARTICLE ARTIKEL-NR.	LONG. DE LAME (MM) BLATTLÄNGE (MM)	KG/PCE KG/STK	PCE/CTN STK/KART.	CHF/PCE CHF/STK
8000 1941	180	0.27	5	9.30
8000 0481	200	0.30	5	9.30

Mauerkelle, rund, STANDARD

Blatt gehärtet, parallel geschliffen, mit hellrotem Holzheft.

Truelle à enduire façon bernoise, STANDARD

Lame trempée, affûtée parallèlement, avec poignée en bois rouge clair.

N° ARTICLE ARTIKEL-NR.	LONG. DE LAME (MM) BLATTLÄNGE (MM)	KG/PCE KG/STK	PCE/CTN STK/KART.	CHF/PCE CHF/STK
8005 4108	140	0.16	5	8.30
8000 0485	160	0.18	5	8.85

Berner Putzkelle, STANDARD

Blatt gehärtet, parallel geschliffen, mit hellrotem Holzheft.



Truelle langue de chat, STANDARD

Lame trempée, affûtée parallèlement, avec poignée en bois rouge clair.

N° ARTICLE ARTIKEL-NR.	LONG. DE LAME (MM) BLATTLÄNGE (MM)	KG/PCE KG/STK	PCE/CTN STK/KART.	CHF/PCE CHF/STK
8000 1942	140	0.13	5	8.85

Katzenzungenkelle, STANDARD

Blatt gehärtet, parallel geschliffen, mit hellrotem Holzheft.



Spatule de plâtrier, coudée, STANDARD

Lame trempée, affûtée parallèlement, avec poignée en bois rouge clair.

N° ARTICLE ARTIKEL-NR.	LARG. DE LAME (MM) BLATTBREITE (MM)	KG/PCE KG/STK	PCE/CTN STK/KART.	CHF/PCE CHF/STK
8005 4130	60	0.12	5	7.25
8005 4132	80	0.14	5	7.80

Giperspachtel, gekröpft, STANDARD

Blatt gehärtet, parallel geschliffen, mit hellrotem Holzheft.

**Truelle de maçon, carrée, INOX**

En acier inoxydable, avec poignée en bois bleu.

N° ARTICLE ARTIKEL-NR.	LONG. DE LAME (MM) BLATTLÄNGE (MM)	KG/PCE KG/STK	PCE/CTN STK/KART.	CHF/PCE CHF/STK
8000 0479	180	0.29	5	10.90

Mauerkelle, kantig, INOX

Aus rostfreiem Stahl, mit blauem Holzheft.

**Truelle à enduire façon bernoise, INOX**

En acier inoxydable, avec poignée en bois bleu.

N° ARTICLE ARTIKEL-NR.	LONG. DE LAME (MM) BLATTLÄNGE (MM)	KG/PCE KG/STK	PCE/CTN STK/KART.	CHF/PCE CHF/STK
8000 0487	120	0.14	5	8.30
8000 0488	140	0.16	5	8.30
8000 0489	160	0.19	5	8.85

Berner Putzkelle, INOX

Aus rostfreiem Stahl, mit blauem Holzheft.

**Truelle langue de chat, INOX**

En acier inoxydable, avec poignée en bois bleu.

N° ARTICLE ARTIKEL-NR.	LONG. DE LAME (MM) BLATTLÄNGE (MM)	KG/PCE KG/STK	PCE/CTN STK/KART.	CHF/PCE CHF/STK
8000 0493	140	0.13	5	8.30
8000 0492	160	0.14	5	8.30

Katzenzungenkelle, INOX

Aus rostfreiem Stahl, mit blauem Holzheft.

**Spatule de plâtrier, coudée, INOX**

En acier inoxydable, avec poignée en bois bleu.

N° ARTICLE ARTIKEL-NR.	LARG. DE LAME (MM) BLATTBREITE (MM)	KG/PCE KG/STK	PCE/CTN STK/KART.	CHF/PCE CHF/STK
8005 4138	40	0.10	5	7.90
8005 4140	60	0.11	5	7.90
2040 0220	70	0.13	5	8.30
8005 4142	80	0.15	5	8.30

Giperspachtel, gekröpft, INOX

Aus rostfreiem Stahl, mit blauem Holzheft.

**Spatule pour angles extérieurs, INOX**

En acier inoxydable, avec poignée en bois bleu.

N° ARTICLE ARTIKEL-NR.	DIM (MM) DIM (MM)	KG/PCE KG/STK	PCE/CTN STK/KART.	CHF/PCE CHF/STK
8005 4150	80/60/60	0.15	5	8.30

Ausseneckenspachtel, INOX

Aus rostfreiem Stahl, mit blauem Holzheft.



Spatule pour angles intérieurs, INOX

En acier inoxydable, avec poignée en bois bleu.

N° ARTICLE ARTIKEL-NR.	DIM (MM) DIM (MM)	KG/PCE KG/STK	PCE/CTN STK/KART.	CHF/PCE CHF/STK
8005 4151	80/60/60	0.15	5	8.30

Inneneckenspachtel, INOX

Aus rostfreiem Stahl, mit blauem Holzheft.



Spatule de plâtrier

Lame trempée, avec cœur forgé, rivée et chanfreinée, avec poignée en bois verni.

N° ARTICLE ARTIKEL-NR.	LARG. DE LAME (MM) BLATTBREITE (MM)	KG/PCE KG/STK	PCE/CTN STK/KART.	CHF/PCE CHF/STK
2040 0214	80	0.16	10	17.50
2040 0215	100	0.15	10	17.50

Gipserspachtel (Herzspachtel)

Blatt gehärtet, Herz geschmiedet, aufgenietet und angefast, mit naturlackiertem Holzheft.



Spatule de plâtrier, INOX

Lame en acier inoxydable, avec cœur en Zamak, rivée, poignée en bois verni bleu.

N° ARTICLE ARTIKEL-NR.	LARG. DE LAME (MM) BLATTBREITE (MM)	KG/PCE KG/STK	PCE/CTN STK/KART.	CHF/PCE CHF/STK
8000 0496	100	0.13	10	18.60
8000 0497	150	0.16	10	19.65

Gipserspachtel (Herzspachtel)

Blatt aus rostfreiem Stahl, mit aufgenietetem Zinkdruckguss-Herz, mit blau lackiertem Holzheft.



Spatule à moulure

Plate/pointue, en acier spécial, lame affûtée, tige plastifiée.

N° ARTICLE ARTIKEL-NR.	LARG. DE LAME (MM) BLATTBREITE (MM)	KG/PCE KG/STK	PCE/CTN STK/KART.	CHF/PCE CHF/STK
8000 0498	15	0.02	50	6.15
8000 0499	20	0.03	50	6.15
8000 0500	25	0.04	50	6.15

Stukkatureisen (Gipseisen)

Flach/spitz, aus Stahl, Blätter geschliffen, Griff mit Plastiküberzug.



Spatule japonaise

Set de 4 pièces, avec lame en acier fine et flexible et dos en nylon résistant aux acides.

N° ARTICLE ARTIKEL-NR.	LARG. DE LAME (MM) BLATTBREITE (MM)	KG/SET KG/SET	SET/CTN SET/KART.	CHF/SET CHF/SET
8000 0517	50/80/100/120	0.13	10	4.30

Japan-Spachteln

Satz zu 4 Stück, mit dünner und flexibler Stahlklinge und lösungsmittelfestem Kunststoffücken.



Spatule de peintre en acier

Lame trempée et affûtée coniquement, avec poignée ovale en bois et trou d'accrochage.

N° ARTICLE ARTIKEL-NR.	LARG. DE LAME (MM) BLATTBREITE (MM)	KG/PCE KG/STK	PCE/CTN STK/KART.	CHF/PCE CHF/STK
2040 0230	20	0.06	12	2.70
2040 0231	30	0.06	12	3.00
8000 0514	40	0.06	12	3.15
2040 0233	50	0.06	12	3.25
8000 0515	60	0.07	12	3.45
2040 0235	70	0.07	12	3.90
8000 0516	80	0.08	12	4.20

Malerspachtel Stahl

Blatt gehärtet und konisch geschliffen mit ovalem Holzgriff und Aufhängeloch.



Spatule de peintre, INOX

En acier inoxydable, avec poignée en matière synthétique.

N° ARTICLE ARTIKEL-NR.	LARG. DE LAME (MM) BLATTBREITE (MM)	KG/PCE KG/STK	PCE/CTN STK/KART.	CHF/PCE CHF/STK
8005 4160	40	0.04	12	4.85
8005 4162	60	0.05	12	5.70

Malerspachtel, INOX

Aus rostfreiem Stahl, mit Kunststoff-Heft.

**Spatule à goudron (racloir pour peinture)**

Lame rigide en acier, affûtée d'un côté, avec poignée ovale en bois et trou d'accrochage.

N° ARTICLE ARTIKEL-NR.	LARG. DE LAME (MM) BLATTBREITE (MM)	ÉP (MM) D (MM)	KG/PCE KG/STK	PCE/CTN STK/KART.	CHF/PCE CHF/STK
8000 0513	70	1.5	0.10	12	5.40

Teerspachtel (Farbschaber)

Steifes Stahlblatt, einseitig angeschliffen, mit ovalem Holzgriff und Aufhängeloch.

**Spatule à joints avec embout Philips INOX**

À lame flexible, inoxydable, trapézoïdale en acier, à poignée bimatière agréable au toucher, avec embout de tournevis PH2 intégré pour vis pour placoplâtre.

N° ARTICLE ARTIKEL-NR.	LARG. DE LAME (MM) BLATTBREITE (MM)	KG/PCE KG/STK	PCE/CTN STK/KART.	CHF/PCE CHF/STK
8005 4166	127	0.12	5	16.80
8005 4168	152	0.13	5	18.80

Fugenspachtel mit Philips Schraubendrit INOX

Mit flexiblem, rostfreiem, konisch zulaufendem Stahlblatt, mit handfreundlichem zwei komponenten Griff, mit integriertem Schraubendreher - PH2-Bit für Gipsplattenschrauben.

**Spatule large en INOX**

Lame inoxydable, trapézoïdale, avec poignée bimatière agréable au toucher, avec embout de manche renforcé et trou d'accrochage.

N° ARTICLE ARTIKEL-NR.	LARG. DE LAME (MM) BLATTBREITE (MM)	KG/PCE KG/STK	PCE/CTN STK/KART.	CHF/PCE CHF/STK
8005 4174	203	0.23	4	12.90
8005 4176	304	0.31	4	15.50

Breitspachtel INOX

Rostfreies Blatt, konisch zulaufend, mit handfreundlichem zweikomponenten Griff, mit verstärkter Griffkappe, mit Aufhängeloch.

**Spatule pour façades, INOX**

Lame en acier inoxydable, avec poignée en bois contre-plaqué.

N° ARTICLE ARTIKEL-NR.	LONG. DE LAME (MM) BLATTLÄNGE (MM)	KG/PCE KG/STK	PCE/CTN STK/KART.	CHF/PCE CHF/STK
8005 4170	500	0.30	5	17.50

Flächenspachtel (Fassadenspachtel), INOX

Blatt aus rostfreiem Stahl, mit Sperrholzgriff.

**Plâtoir en acier**

Avec porte-manche en aluminium, sans rivet, avec poignée courbée.

N° ARTICLE ARTIKEL-NR.	DIM DE LAME (MM) BLATTGRÖSSE (MM)	ÉP DE LAME (MM) BLATTSTÄRKE (MM)	KG/PCE KG/STK	PCE/CTN STK/KART.	CHF/PCE CHF/STK
2040 0300	280/130	0.75	0.35	10	8.00

Glättkelle Stahl

Aluminium-Steg, nietenlos, mit gebogenem Heft.



Plâtoir INOX

En acier inoxydable, avec porte-manche en aluminium, sans rivet, avec poignée courbée.

N° ARTICLE ARTIKEL-NR.	DIM DE LAME (MM) BLATTGRÖSSE (MM)	ÉP DE LAME (MM) BLATTSTÄRKE (MM)	KG/PCE KG/STK	PCE/CTN STK/KART.	CHF/PCE CHF/STK
8000 0501	280/130	0.75	0.35	10	9.95



Glättkelle INOX

Aus rostfreiem Stahl, Aluminium-Steg, nietenlos, mit gebogenem Heft.

N° ARTICLE ARTIKEL-NR.	DIM DE LAME (MM) BLATTGRÖSSE (MM)	ÉP DE LAME (MM) BLATTSTÄRKE (MM)	KG/PCE KG/STK	PCE/CTN STK/KART.	CHF/PCE CHF/STK
8000 0501	280/130	0.75	0.35	10	9.95



Plâtoir en matière synthétique, angulaire

Avec porte-manche et poignée courbée en matière synthétique, résistant aux acides.

N° ARTICLE ARTIKEL-NR.	DIM DE LAME (MM) BLATTGRÖSSE (MM)	ÉP DE LAME (MM) BLATTSTÄRKE (MM)	KG/PCE KG/STK	PCE/CTN STK/KART.	CHF/PCE CHF/STK
8000 0502	280/140	3	0.30	40	10.15



Glättkelle Kunststoff, eckig

Steg und gebogenes Heft aus Kunststoff und säurebeständigem Kunststoffblatt.

N° ARTICLE ARTIKEL-NR.	DIM DE LAME (MM) BLATTGRÖSSE (MM)	ÉP DE LAME (MM) BLATTSTÄRKE (MM)	KG/PCE KG/STK	PCE/CTN STK/KART.	CHF/PCE CHF/STK
8000 0502	280/140	3	0.30	40	10.15



Plâtoir, pointu en matière synthétique, pointu

Avec porte-manche et poignée courbée en matière synthétique, pointu pour les endroits difficilement accessibles, résistant aux acides.

N° ARTICLE ARTIKEL-NR.	DIM DE LAME (MM) BLATTGRÖSSE (MM)	ÉP DE LAME (MM) BLATTSTÄRKE (MM)	KG/PCE KG/STK	PCE/CTN STK/KART.	CHF/PCE CHF/STK
8000 0503	280/140	3	0.28	40	11.35



Glättkelle Kunststoff, spitz

Steg und gebogenes Heft aus Kunststoff, spitzform für schwer zugängliche Stellen, säurebeständig.

N° ARTICLE ARTIKEL-NR.	DIM DE LAME (MM) BLATTGRÖSSE (MM)	ÉP DE LAME (MM) BLATTSTÄRKE (MM)	KG/PCE KG/STK	PCE/CTN STK/KART.	CHF/PCE CHF/STK
8000 0503	280/140	3	0.28	40	11.35



Plâtoir en acier

Avec porte-manche en aluminium, sans rivet, avec poignée en bois.

N° ARTICLE ARTIKEL-NR.	DIM DE LAME (MM) BLATTGRÖSSE (MM)	ÉP DE LAME (MM) BLATTSTÄRKE (MM)	KG/PCE KG/STK	PCE/CTN STK/KART.	CHF/PCE CHF/STK
2040 0320	480/130	0.75	0.75	6	23.20
260217100	480/180	1	1.08	6	



Traufel Stahl

Aluminium-Steg, nietenlos, mit Holzgriff.

N° ARTICLE ARTIKEL-NR.	DIM DE LAME (MM) BLATTGRÖSSE (MM)	ÉP DE LAME (MM) BLATTSTÄRKE (MM)	KG/PCE KG/STK	PCE/CTN STK/KART.	CHF/PCE CHF/STK
2040 0320	480/130	0.75	0.75	6	23.20
260217100	480/180	1	1.08	6	



Plâtoir INOX

En acier inoxydable, avec poignée en bois vissée.

N° ARTICLE ARTIKEL-NR.	DIM DE LAME (MM) BLATTGRÖSSE (MM)	ÉP DE LAME (MM) BLATTSTÄRKE (MM)	KG/PCE KG/STK	PCE/CTN STK/KART.	CHF/PCE CHF/STK
8000 0504	500/130	0.75	0.64	6	23.20



Traufel INOX

Aus rostfreiem Stahl, mit angeschraubtem Holzgriff.

N° ARTICLE ARTIKEL-NR.	DIM DE LAME (MM) BLATTGRÖSSE (MM)	ÉP DE LAME (MM) BLATTSTÄRKE (MM)	KG/PCE KG/STK	PCE/CTN STK/KART.	CHF/PCE CHF/STK
8000 0504	500/130	0.75	0.64	6	23.20



Plâtoir en matière synthétique

Sans rivet, avec poignée en bois, résistant aux acides.

N° ARTICLE ARTIKEL-NR.	DIM DE LAME (MM) BLATTGRÖSSE (MM)	ÉP DE LAME (MM) BLATTSTÄRKE (MM)	KG/PCE KG/STK	PCE/CTN STK/KART.	CHF/PCE CHF/STK
2040 0340	480/140	3	0.69	6	31.45



Traufel Kunststoff

Nietenlos, mit Holzgriff, säurebeständig.

N° ARTICLE ARTIKEL-NR.	DIM DE LAME (MM) BLATTGRÖSSE (MM)	ÉP DE LAME (MM) BLATTSTÄRKE (MM)	KG/PCE KG/STK	PCE/CTN STK/KART.	CHF/PCE CHF/STK
2040 0340	480/140	3	0.69	6	31.45



Poignée seule pour truelle à colle

2 vis incluses.

N° ARTICLE ARTIKEL-NR.	KG/PCE KG/STK	PCE/CTN STK/KART.	CHF/PCE CHF/STK
2040 0403	0.24	10	14.25



Zahnkellen-Handgriff

Inkl. 2 Schrauben.

N° ARTICLE ARTIKEL-NR.	KG/PCE KG/STK	PCE/CTN STK/KART.	CHF/PCE CHF/STK
2040 0403	0.24	10	14.25



Lame seule en acier pour truelle à colle

Épaisseur de lame 0.75 mm.

Zahnkellen-Blätter Stahl

Blattstärke 0.75 mm.



N° ARTICLE ARTIKEL-NR.	FIG. DE DENTURE ZAHNBILD	DIM DE LAME (MM) BLATTGRÖSSE (MM)	DENTURE (MM) ZAHNUNG (MM)	KG/PCE KG/STK	PCE/CTN STK/KART.	CHF/PCE CHF/STK
2040 0402	E 6	280/130	6/6/6	0.20	50	7.65

Figures de dentures

Pour truelles et plâtoirs à colle, dentées.

Zahnbilder

Für Zahnkellen und Zahntraufein.

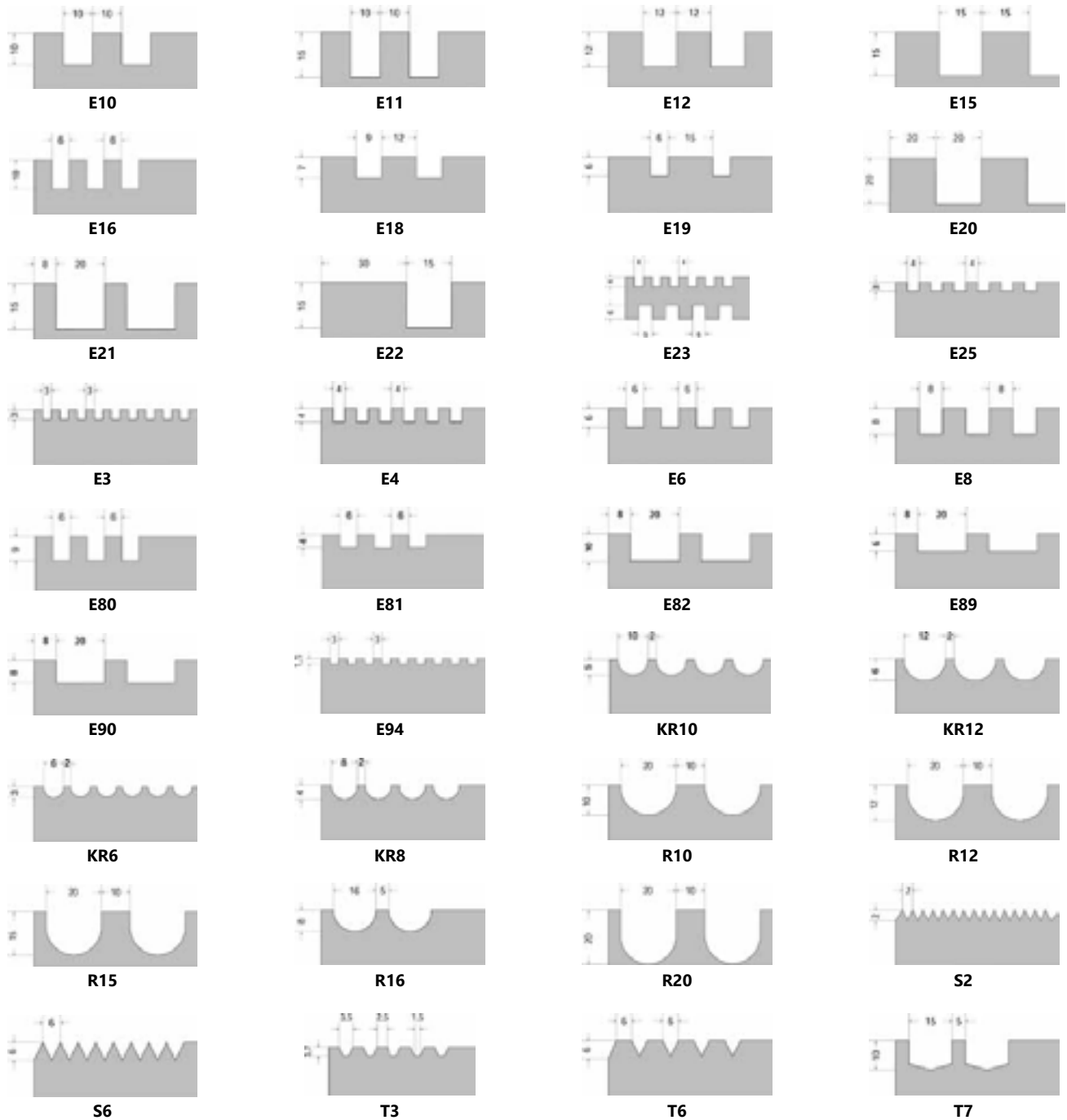

Truelle à colle (Plâtoir) en acier

Épaisseur de lame 0.75 mm, avec porte-manche en aluminium sans rivet, avec poignée courbée.

Zahnkelle Stahl

Blattstärke 0.75 mm, Aluminium-Steg nietenlos, mit gebogenem Heft.



N° ARTICLE ARTIKEL-NR.	FIG. DE DENTURE ZAHNBILD	DIM DE LAME (MM) BLATTGRÖSSE (MM)	DENTURE (MM) ZAHNUNG (MM)	KG/PCE KG/STK	PCE/CTN STK/KART.	CHF/PCE CHF/STK
2040 0400	E 3	280/130	3/3/3	0.35	10	9.50
8005 4178	E 4	280/130	4/4/4	0.35	10	9.50
8000 0505	E 6	280/130	6/6/6	0.35	10	9.50
8000 0506	E 8	280/130	8/8/8	0.35	10	9.50
8000 0507	E 10	280/130	10/10/10	0.35	10	9.50
8005 4375	S 6	280/130	6/6	0.35	10	9.50

Plâtoir à colle en acier

Épaisseur de lame 0.75 mm, avec poignée en bois vissée.

Zahntraufel Stahl

Blattstärke 0.75 mm, mit angeschraubtem Holzgriff.



N° ARTICLE ARTIKEL-NR.	FIG. DE DENTURE ZAHNBILD	DIM DE LAME (MM) BLATTGRÖSSE (MM)	DENTURE (MM) ZAHNUNG (MM)	KG/PCE KG/STK	PCE/CTN STK/KART.	CHF/PCE CHF/STK
8000 0508	E 6	500/130	6/6/6	0.62	6	22.80
8000 0509	E 8	500/130	8/8/8	0.62	6	22.80
8000 0510	E 10	500/130	10/10/10	0.62	6	22.80

Spatule à colle

Forme trapézoïdale, avec poignée en bois.

Leimspachtel

Trapezform, mit Holzheft.



N° ARTICLE ARTIKEL-NR.	FIG. DE DENTURE ZAHNBILD	LARG. DE LAME (MM) BLATTBREITE (MM)	DENTURE (MM) ZAHNUNG (MM)	KG/PCE KG/STK	PCE/CTN STK/KART.	CHF/PCE CHF/STK
8000 0511	E 4	180	4/4/4	0.11	10	3.15
8005 4182	T 2.5	180	1.5/1.5/0.5	0.11	10	3.15
8000 0512	T 5	180	4.3/5/2.5	0.11	10	3.15

Tire-joints et formoirs PARC-Combi 1

En alliage spécial ALU d'une pièce, plusieurs possibilités d'emploi, remplaçant 2 outils, longueur 105 mm.

Fugen- und Kantenzieher PARC-Combi 1

ALU-Speziallegierung aus einem Stück, mehrseitige Verwendungsmöglichkeit, ersetzt 2 Werkzeuge, Länge 105 mm.



N° ARTICLE ARTIKEL-NR.	RAYON DE BORDURE (MM) KANTENRADIUS (MM)	RAINURES (MM) FUGEN (MM)	KG/PCE KG/STK	PCE/CTN STK/KART.	CHF/PCE CHF/STK
8000 0474	17	8	0.26	1	52.90

Tire-joints et formoirs

Exécution lourde, en fonte malléable, verni orange.

Fugen- und Kantenzieher

Schwer, aus Temperguss, orange lackiert.



N° ARTICLE ARTIKEL-NR.	RAYON DE BORDURE (MM) KANTENRADIUS (MM)	RAINURES (MM) FUGEN (MM)	KG/PCE KG/STK	PCE/CTN STK/KART.	CHF/PCE CHF/STK
8005 4184	17	8	0.59	1	17.80

Formoir et joint d'angle

En matière synthétique, 135/90 mm.

Fugen- und Kantenzieher

Kunststoff, 135/90 mm.



N° ARTICLE ARTIKEL-NR.	RAYON DE BORDURE (MM) KANTENRADIUS (MM)	RAINURES (MM) FUGEN (MM)	KG/PCE KG/STK	PCE/CTN STK/KART.	CHF/PCE CHF/PCE
8000 0475	17	8	0.05	1	2.25

Spatule à jointoyer pour silicone SILIFIX

En matière synthétique spéciale, à haute flexibilité, résistant aux acides, pour un jointoyage rapide et propre de joints en silicone ou acrylique.

N° ARTICLE ARTIKEL-NR.	KG/PCE KG/STK	PCE/CTN STK/KART.	CHF/PCE CHF/STK
8005 4186	0.03	50	5.60

Silicon Glättespachtel SILIFIX

Aus hochflexiblem, säurebeständigem Spezialkunststoff, für schnelles, sauberes Glätten von Silicon- und Acrylfugen.

**Frottoir, pointu, en bois**

En bois africain.

N° ARTICLE ARTIKEL-NR.	DIM (MM) DIM (MM)	ÉP (MM) D (MM)	KG/PCE KG/STK	PCE/CTN STK/KART.	CHF/PCE CHF/STK
2040 0420	210/130	12	0.22	1	6.10
2040 0421	280/150	12	0.33	1	6.60

Reibschleibe, spitz, Holz

Aus Abachi-Holz.

**Frottoir, rectangulaire, en bois**

En bois africain.

N° ARTICLE ARTIKEL-NR.	DIM (MM) DIM (MM)	ÉP (MM) D (MM)	KG/PCE KG/STK	PCE/CTN STK/KART.	CHF/PCE CHF/STK
8005 3678	250/130	12	0.29	1	6.60

Reibschleibe, eckig, Holz

Aus Abachi-Holz.

**Frottoir, pointu, en styropor**

D'une seule pièce, léger, résistant, découpe possible pour différents angles.

N° ARTICLE ARTIKEL-NR.	DIM (MM) DIM (MM)	KG/PCE KG/STK	PCE/CTN STK/KART.	CHF/PCE CHF/STK
8000 0540	320/200	0.12	60	12.40

Reibschleibe, spitz, Styropor

Aus einem Stück, leicht, strapazierfähig, zuschneidbar für verschiedene Winkel.

**Frottoir, pointu, en matière synthétique**

Pour les endroits difficilement accessibles, résiste aux acides.

N° ARTICLE ARTIKEL-NR.	DIM (MM) DIM (MM)	ÉP DE LAME (MM) BLATTSTÄRKE (MM)	KG/PCE KG/STK	PCE/CTN STK/KART.	CHF/PCE CHF/STK
8000 0537	160/90	2	0.05	100	7.25

Reibschleibe, spitz, Kunststoff

Für schwer zugängliche Stellen, säurebeständig.

**Frottoir, pointu, en matière synthétique**

Partie inférieure avec alvéoles, avec poignée en bois.

N° ARTICLE ARTIKEL-NR.	DIM (MM) DIM (MM)	KG/PCE KG/STK	PCE/CTN STK/KART.	CHF/PCE CHF/STK
2040 0440	200/130	0.15	6	5.95
2040 0441	270/140	0.20	10	6.80
8000 0536	270/180	0.27	25	6.80

Reibschleibe, spitz, Kunststoff

Mit Wabenmuster und Holzgriff.



Frottoir, rectangulaire, en matière synthétique

Partie inférieure avec alvéoles, avec poignée en bois.

N° ARTICLE ARTIKEL-NR.	DIM (MM) DIM (MM)	KG/PCE KG/STK	PCE/CTN STK/KART.	CHF/PCE CHF/STK
8000 0535	270/180	0.29	25	6.90



Reibscheibe, eckig, Kunststoff

Mit Wabenmuster, mit Holzgriff.

Frottoir, avec feutre

Sur plaque en aluminium, avec poignée en bois.

N° ARTICLE ARTIKEL-NR.	DIM (MM) DIM (MM)	KG/PCE KG/STK	PCE/CTN STK/KART.	CHF/PCE CHF/STK
2040 0470	210/150	0.26	10	17.80



Reibscheibe, mit Filz

Alu-Platte, mit Holzgriff.

Frottoir, avec caoutchouc mousse

Sur plaque en aluminium, avec poignée en bois.

N° ARTICLE ARTIKEL-NR.	DIM (MM) DIM (MM)	KG/PCE KG/STK	PCE/CTN STK/KART.	CHF/PCE CHF/STK
2040 0480	210/135	0.29	10	15.65



Reibscheibe, mit Schaumgummi

Alu-Platte, mit Holzgriff.

Taloche, Bois

En bois africain pour plâtrier.

N° ARTICLE ARTIKEL-NR.	DIM (MM) DIM (MM)	ÉP (MM) D (MM)	KG/PCE KG/STK	PCE/CTN STK/KART.	CHF/PCE CHF/STK
2040 0431	400/150	12	0.45	1	9.90
8000 0534	420/320	12	0.80	1	14.50
8005 4188	430/130	12	0.40	1	7.70



Taloschen, Holz

Aus Abachi-Holz, Gipsertaloschen.

Taloche, en matière synthétique

Partie inférieure avec alvéoles, avec poignée en bois.

N° ARTICLE ARTIKEL-NR.	DIM (MM) DIM (MM)	KG/PCE KG/STK	PCE/CTN STK/KART.	CHF/PCE CHF/STK
8005 4190	350/130	0.34	30	6.80
8000 0538	420/300	0.65	25	11.10
8000 0539	440/140	0.41	20	7.90



Taloschen, Kunststoff

Mit Wabenmuster, mit Holzgriff.

Frottoir, avec caoutchouc cellulaire

Sur plaque en matière synthétique, beige, avec poignée solide, couverture en caoutchouc cellulaire XVA, noir, douce.

N° ARTICLE ARTIKEL-NR.	DIM (MM) DIM (MM)	KG/PCE KG/STK	PCE/CTN STK/KART.	CHF/PCE CHF/STK
8000 0541	280/140	0.40	5	10.80



Fliesen/Plättli- Ausfugscheiben mit Moosgummi

Kunststoff- Trägerbrett mit starkem Griff, beige, mit Zellkautschukbelag XVA, schwarz, weich.

Frottoir à éponge réticulée

Plaque et poignée désaxée en matière synthétique.

N° ARTICLE ARTIKEL-NR.	DIM (MM) DIM (MM)	ÉP (MM) D (MM)	KG/PCE KG/STK	PCE/CTN STK/KART.	CHF/PCE CHF/STK
8000 0568	340/180	35	0.43	15	27.20

Waschbretter mit Rasterschwamm

Kunststoffplatte mit versetztem Kunststoff-Griff.

**Assortiment nettoyage à rouleaux pour carreleur**

Seau en matière synthétique avec 2 galets de roulement, 2 rouleaux laveurs et 1 frottoir avec éponge réticulée.

N° ARTICLE ARTIKEL-NR.	LT/SEAU LT/KESSEL	KG/PCE KG/STK	PCE/CTN STK/KART.	CHF/PCE CHF/STK
8000 0567	23	2.17	4	73.20

Waschboy für Plattenleger

Kunststoffwanne mit 2 Laufrollen, 2 Noppen-Waschwalzen und 1 Waschbrett mit Rasterschwamm.

**Éponge pour carreleur "Qualité spéciale" ARDEX**

Jaune, très absorbante, robuste.

N° ARTICLE ARTIKEL-NR.	DIM (MM) DIM (MM)	KG/PCE KG/STK	PCE/CTN STK/KART.	CHF/PCE CHF/STK
8000 0569	170/115/70	0.04	50	3.25

Plattenleger-Schwamm "Extraqualität" ARDEX

Gelb, saugstark, strapazierfähig.

**Éponge pour maçon**

Brune, pores grossiers.

N° ARTICLE ARTIKEL-NR.	DIM (MM) DIM (MM)	KG/PCE KG/STK	PCE/CTN STK/KART.	CHF/PCE CHF/STK
8000 0570	170/115/70	0.04	50	3.25

Maurerschwamm

Braun, grosse Poren.

**L'efface-tâche**

Innovation extraordinaire pour faire disparaître facilement les tâches tenaces. L'efface-tâche enlève toutes les saletés sur murs, sols, portes, meubles de jardin, etc.

N° ARTICLE ARTIKEL-NR.	DIM (MM) DIM (MM)	PCE/PAQ STK/PAK	KG/PCE KG/STK	PCE/CTN STK/KART.	CHF/PAQ CHF/PAK
8005 4390	125/65/30	4	0.03	25	5.30

Fleckenradierer

Die neue Art, hartnäckige Flecken sanft zu entfernen. Der Fleckenradierer entfernt Flecken auf Wänden, Böden, Gartenmöbel, Türen, etc.

**Éponge en acier**

En acier zingué, ovale.

N° ARTICLE ARTIKEL-NR.	KG/PCE KG/STK	PCE/CTN STK/KART.	CHF/PCE CHF/STK
8005 4258	0.10	10	6.15

Stahl-Schwamm

Aus verzinktem Stahl, oval.

**Taloche, avec papier abrasif SIAFAST**

Grain 16, avec fermeture velcro, sur plaque, sur bois contreplaqué imperméable.

N° ARTICLE ARTIKEL-NR.	DIM (MM) DIM (MM)	KG/PCE KG/STK	PCE/CTN STK/KART.	CHF/PCE CHF/STK
2040 0460	430/120	0.53	1	39.40

Taloschen, mit SIAFAST-Schleifpapier

Korn 16, mit Klettverschluss, wasserfest verleimtes Sperrholz-Trägerbrett.



Papier abrasif SIAFAST avec velcro

N° ARTICLE ARTIKEL-NR.	DIM (MM) DIM (MM)	KG/PCE KG/STK	PCE/CTN STK/KART.	CHF/PCE CHF/STK
2040 0461	430/120	0.13	50	11.35
8005 4196	280/150	0.10	50	5.10
8005 4198	420/200	0.20	50	10.05

Schleifpapiere SIAFAST mit Klettverschluss



Taloche ALU avec papier abrasif SIAFAST

Grain 16, plaque en matière alu avec poignée en bois et fermeture velcro.

N° ARTICLE ARTIKEL-NR.	DIM (MM) DIM (MM)	KG/PCE KG/STK	PCE/CTN STK/KART.	CHF/PCE CHF/STK
8005 4192	280/150	0.50	1	40.50
8005 4194	420/200	0.95	1	71.80

Fassadenhobel ALU mit Schleifpapier SIAFAST

Korn 16, Alu-Trägerbrett mit Holzgriff und Klettverschluss.



Truelle à poncer avec serrage excentrique

En matière synthétique de haute qualité, avec garniture en caoutchouc mousse, avec mâchoires de serrage pour semelle à poncer, sans semelle à poncer.

N° ARTICLE ARTIKEL-NR.	DIM (MM) DIM (MM)	KG/PCE KG/STK	PCE/CTN STK/KART.	CHF/PCE CHF/STK
8005 4244	240/80	0.26	40	13.80

Handschleifer mit Exzenterverschluss

Trägerbrett aus hochwertigem Kunststoff mit Moosgummibelag, Spannbacken für Schleifgitter, ohne Schleifgitter.



Semelle à poncer

Résistant à l'eau, pour truelles à poncer.

N° ARTICLE ARTIKEL-NR.	DIM (MM) DIM (MM)	GRAIN (MM) KÖRNUNG (MM)	KG/PCE KG/STK	PCE/CTN STK/KART.	CHF/PCE CHF/STK
8005 4246	285/90	80	0.01	10	2.70
8005 4247	285/90	100	0.01	10	2.70
8005 4248	285/90	120	0.01	10	2.70

Schleifgitter

Wasserfest, zu Stiel- und Handschleifer.



Rabot de plâtrier en matière synthétique

Avec 8 lames en acier, indéformable.

N° ARTICLE ARTIKEL-NR.	LONG (MM) L (MM)	LARG (MM) B (MM)	KG/PCE KG/STK	PCE/CTN STK/KART.	CHF/PCE CHF/STK
8005 4488	450	90	0.52	1	29.60

Gipserhobel aus Kunststoff

Mit 8 Stahlklingen, verzugsfrei.



Gobelet à plâtre

Caoutchouc, noir.

N° ARTICLE ARTIKEL-NR.	Ø (MM) Ø (MM)	HT (MM) H (MM)	KG/PCE KG/STK	PCE/CTN STK/KART.	CHF/PCE CHF/STK
8000 0589	130	90	0.12	100	1.75

Gipserbecher

Gummi, schwarz.



Bol à gâcher

En polyéthylène, naturel, résistant aux acides.

N° ARTICLE ARTIKEL-NR.	Ø (MM) Ø (MM)	HT (MM) H (MM)	KG/PCE KG/STK	PCE/CTN STK/KART.	CHF/PCE CHF/STK
8005 4280	140	90	0.12	1	7.65

Gipsbecher

Aus Polyäthylen, naturfarbig, säurefest.

**Casse de plâtrier**

En tôle d'acier galvanisé, avec poignée.

N° ARTICLE ARTIKEL-NR.	Ø (MM) Ø (MM)	HT (MM) H (MM)	KG/PCE KG/STK	PCE/CTN STK/KART.	CHF/PCE CHF/STK
8005 4282	150	70	0.28	1	12.40

Gipserpfanne

Stahlblech verzinkt, mit Griff.

**Croix de distance**

En matière synthétique, sachet à 200 pièces.

N° ARTICLE ARTIKEL-NR.	DIM (MM) DIM (MM)	PCE/SACH STK/BEUT.	KG/PCE KG/STK	SACH/CTN BEUT./KART.	CHF/SACH CHF/BEUT.
8000 0627	2/2	200	0.07	170	3.15
8000 0628	3/3	200	0.08	150	3.15
8000 0629	4/4	200	0.08	150	4.55
8000 0630	5/5	200	0.09	80	4.55

Fugenkreuze (Abstandhalter)

Aus Kunststoff, Beutel zu 200 Stk.

**Coins de distance**

En matière synthétique, sachet de 250 pièces.

N° ARTICLE ARTIKEL-NR.	DIM (MM) DIM (MM)	COULEUR FARBE	KG/PCE KG/STK	SACH/CTN BEUT./KART.	CHF/SACH CHF/BEUT.
8000 0631	30/0-5	noir schwarz	0.14	100	4.30

Plättlikeile

Aus Kunststoff, Beutel zu 250 Stk.

**Massette**

Avec pannes polies et biseautées avec manche en frêne non verni.

N° ARTICLE ARTIKEL-NR.	POIDS DE TÊTE (GR) KOPFGEWICHT (GR)	LONG MANCHE (CM) STIELLÄNGE (CM)	KG/PCE KG/STK	PCE/CTN STK/KART.	CHF/PCE CHF/STK
2040 0020	800	28	0.95	6	10.25
8000 0456	1000	28	1.15	6	10.80

Handfäustel

Mit polierten und gefasten und rohem, geschweiften Eschenstiel.

**Manche de massette**

En frêne, façonné, verni, sans coin.

N° ARTICLE ARTIKEL-NR.	LONG (CM) L (CM)	DOUILLE (MM) HAUS (MM)	KG/PCE KG/STK	PCE/CTN STK/KART.	CHF/PCE CHF/STK
2040 0022	28	32/22	0.14	200	2.60

Handfäustelstiel

Eschen, geschweif, lackiert, ohne Keil.

**Massette avec manche en fibre de verre**

Avec poignée en caoutchouc, douille conique.

N° ARTICLE ARTIKEL-NR.	POIDS DE TÊTE (GR) KOPFGEWICHT (GR)	LONG (CM) L (CM)	KG/PCE KG/STK	PCE/CTN STK/KART.	CHF/PCE CHF/STK
8005 4200	1000	28	1.10	6	29.70

Handfäustel mit Fiberglas-Schlüpfstiel

Mit Gummigriff, konisches Haus.



Manche de massette en fibre de verre

Manche à enfiler conique, cœur en fibre de verre, revêtement en polypropylène, avec poignée en caoutchouc et anneau de suspension pour massette avec douille conique.

N° ARTICLE ARTIKEL-NR.	LONG (CM) L (CM)	DOUILLE (MM) HAUS (MM)	KG/PCE KG/STK	PCE/CTN STK/KART.	CHF/PCE CHF/STK
8005 4364	28	32//22	0.18	1	10.80

Handfäustel mit Fiberglas-Schlüpfstiel

Konischer Slüpfstiel, Glasfaser-Kern, Polypropylen ummantelt, mit Gummigriff und Aufhängeöse, für Fäustel mit konischem Haus.



Massette "TwoLine" avec manche en fibre de verre

Conforme à la norme DIN 20136, tête laquée noire, pannes finement polies, avec manche traversant en fibre de verre, avec poignée en plastique bimatière "TwoLine" agréable au toucher.

N° ARTICLE ARTIKEL-NR.	POIDS DE TÊTE (GR) KOPFGEWICHT (GR)	LONG (CM) L (CM)	KG/PCE KG/STK	PCE/CTN STK/KART.	CHF/PCE CHF/STK
8005 4209	1000	26	1.24	6	16.20

Handfäustel "TwoLine" mit Fiberglas - Stiel

Nach DIN 20136, Hammerkopf schwarz beschichtet, Bahnen fein poliert, mit durchgehendem Fiberglasstiel, handfreundlichem, zweikomponenten Kunststoff-Griff "TwoLine".



Massette Basic avec manche en fibre de verre

Avec poignée en caoutchouc.

N° ARTICLE ARTIKEL-NR.	POIDS DE TÊTE (GR) KOPFGEWICHT (GR)	LONG (CM) L (CM)	KG/PCE KG/STK	PCE/CTN STK/KART.	CHF/PCE CHF/STK
8000 0455	1000	28	1.04	4	11.90

Handfäustel Basic mit Fiberglasstiel

Mit Gummigriff.



Marteau de maçon

Façon italienne, avec arrache-clous, sans manche, surface de frappe et coupant poli.

N° ARTICLE ARTIKEL-NR.	POIDS DE TÊTE (GR) KOPFGEWICHT (GR)	KG/PCE KG/STK	PCE/CTN STK/KART.	CHF/PCE CHF/STK
2040 0026	600	0.60	1	9.60

Mauerhammer

Italienische Form, mit Nagelzieher, ohne Stiel, Bahn und Pinne poliert.



Marteau de maçon

Façon italienne, avec arrache-clous, avec manche en frêne, surface de frappe et coupant poli.

N° ARTICLE ARTIKEL-NR.	POIDS DE TÊTE (GR) KOPFGEWICHT (GR)	LONG MANCHE (CM) STIELLÄNGE (CM)	KG/PCE KG/STK	PCE/CTN STK/KART.	CHF/PCE CHF/STK
2040 0025	600	35	0.70	6	11.55

Mauerhammer

Italienische Form, mit Nagelzieher mit Eschenstiel, Bahn und Pinne poliert.



Marteau de maçon "Hit"

Façon italienne, avec arrache-clous, entièrement noir, avec manche en frêne.

N° ARTICLE ARTIKEL-NR.	POIDS DE TÊTE (GR) KOPFGEWICHT (GR)	LONG MANCHE (CM) STIELLÄNGE (CM)	KG/PCE KG/STK	PCE/CTN STK/KART.	CHF/PCE CHF/STK
8005 4202	600	35	0.70	6	10.80

Mauerhammer "Hit"

Italienische Form, mit Nagelzieher, ganz lackiert, mit Eschenstiel.



Marteau de maçon avec manche en fibre de verre

Avec poignée antidérapante en caoutchouc, forme italienne avec arrache-clous, surface de frappe et coupant poli.

N° ARTICLE ARTIKEL-NR.	POIDS DE TÊTE (GR) KOPFGEWICHT (GR)	LONG MANCHE (CM) STIELLÄNGE (CM)	KG/PCE KG/STK	PCE/CTN STK/KART.	CHF/PCE CHF/STK
8005 4204	500	40	0.70	1	18.90

Maurerhammer mit Fiberglas-Schlüpfstiel

Mit rutschfestem Gummigriff, italienische Form, mit Nagelzieher, Bahn und Pinne poliert.

**Marteau de coffreur**

Avec arrache-clous et deux porte-clous, avec manche en frêne, surface de frappe et coupant poli.

N° ARTICLE ARTIKEL-NR.	POIDS DE TÊTE (GR) KOPFGEWICHT (GR)	LONG MANCHE (CM) STIELLÄNGE (CM)	KG/PCE KG/STK	PCE/CTN STK/KART.	CHF/PCE CHF/STK
2040 0035	500	45	0.70	6	13.95

Schalhammer

Mit Nagelzieher und -stecker, mit Eschenstiel, Bahn und Pinne poliert.

**Marteau de coffreur "Hit"**

Avec arrache-clous et porte-clous, entièrement laqué noir, avec manche en frêne.

N° ARTICLE ARTIKEL-NR.	POIDS DE TÊTE (GR) KOPFGEWICHT (GR)	LONG MANCHE (CM) STIELLÄNGE (CM)	KG/PCE KG/STK	PCE/CTN STK/KART.	CHF/PCE CHF/STK
8000 0457	500	40	0.65	6	11.35
8000 1957	500	45	0.70	6	11.35

Schalhammer "Hit"

Mit Nagelzieher und -stecker, komplett schwarz lackiert, mit Eschenstiel.

**Manche de marteau de maçon et de coffreur**

En frêne, conique, brut, non verni (à enfiler), pour marteau de coffreurs 500/600 g.

N° ARTICLE ARTIKEL-NR.	LONG (CM) L (CM)	DOUILLE (MM) HAUS (MM)	KG/PCE KG/STK	PCE/CTN STK/KART.	CHF/PCE CHF/STK
2040 0037	45	40/30	0.16	200	2.80

Maurer- Schalhammerstiel

Eschen, konisch, roh, unlackiert (Schlüpfstiel), passend zu Schalhammer 500/600 g.

**Marteau de coffreur, manche fibre de verre**

Avec poignée antidérapante en caoutchouc, avec arrache-clous et porte-clous, surface de frappe et coupant poli.

N° ARTICLE ARTIKEL-NR.	POIDS DE TÊTE (GR) KOPFGEWICHT (GR)	LONG MANCHE (CM) STIELLÄNGE (CM)	KG/PCE KG/STK	PCE/CTN STK/KART.	CHF/PCE CHF/STK
8000 0458	500	40	0.70	1	21.60

Schalhammer mit Fiberglas-Schlüpfstiel

Mit rutschfestem Gummigriff, mit Nagelzieher- und stecker, Bahn und Pinne poliert.

**Marteau de coffreur avec aimant permanent**

Avec manche en acier chromé et poignée en caoutchouc, tête du marteau sécurisée au manche tubulaire en acier par une goupille de serrage, avec panne striée.

N° ARTICLE ARTIKEL-NR.	POIDS DE TÊTE (GR) KOPFGEWICHT (GR)	LONG (CM) L (CM)	KG/PCE KG/STK	PCE/CTN STK/KART.	CHF/PCE CHF/STK
2040 0030	600	32	0.86	6	16.10

Schalhammer mit Dauermagnet

Mit verchromtem Stahlstiel und Gummigriff, Hammerkopf durch Spannstift an Stahlrohr-Stiel gesichert, mit gerauter Bahn.



Marteau de charpentier avec aimant permanent

Avec manche en acier chromé et poignée en caoutchouc, tête du marteau sécurisée au manche tubulaire en acier par une goupille de serrage, avec panne striée.

N° ARTICLE ARTIKEL-NR.	POIDS DE TÊTE (GR) KOPFGEWICHT (GR)	LONG (CM) L (CM)	KG/PCE KG/STK	PCE/CTN STK/KART.	CHF/PCE CHF/STK
2040 0040	600	32	0.75	6	11.90

Latthammer mit Dauermagnet

Mit verchromtem Stahlstiel und Gummigriff, Hammerkopf durch Spannstift an Stahlrohr-Stiel gesichert, mit gerauter Bahn.



Marteau de charpentier "TwoLine" avec manche en fibre de verre

Conforme à norme DIN 7239, avec arrache-clou et porte-clous avec aimant permanent, tête laquée noire, manche traversant en fibre de verre, poignée en plastique bimatière "TwoLine" agréable au toucher, avec panne striée.

N° ARTICLE ARTIKEL-NR.	POIDS DE TÊTE (GR) KOPFGEWICHT (GR)	LONG (CM) L (CM)	KG/PCE KG/STK	PCE/CTN STK/KART.	CHF/PCE CHF/STK
8005 4205	600	33	0.88	6	16.20

Latthammer "TwoLine" mit Fiberglas - Stiel

Nach DIN 7239, mit Nagelzieher und Nagelstecker, Nagelstecker mit Dauermagnet, Kopf schwarz beschichtet, durchgehendem Fiberglas-Stiel, handfreundlichem, zweikomponenten Kunststoff-Griff "TwoLine", mit gerauter Bahn.



Marteau de charpentier avec manche en fibre de verre orange

Manche à deux composants avec arrache-clous et porte-clous et aimant permanent, avec panne striée.

N° ARTICLE ARTIKEL-NR.	POIDS DE TÊTE (GR) KOPFGEWICHT (GR)	LONG (CM) L (CM)	KG/PCE KG/STK	PCE/CTN STK/KART.	CHF/PCE CHF/STK
8005 4206	600	33	0.86	6	16.10

Latthammer mit Fiberglasstiel orange

Zweikomponenten Kunststoffgriff mit Nagelzieher und -Stecker und Dauermagnet, mit gerauter Bahn.



Marteau de charpentier avec manche en fibre de verre

Poignée en caoutchouc, avec arrache-clous et porte-clous et aimant permanent.

N° ARTICLE ARTIKEL-NR.	POIDS DE TÊTE (GR) KOPFGEWICHT (GR)	LONG (CM) L (CM)	KG/PCE KG/STK	PCE/CTN STK/KART.	CHF/PCE CHF/STK
8000 0459	600	33	0.86	6	11.90

Latthammer mit Fiberglasstiel

Gummigriff, mit Nagelzieher und -stecker und Dauermagnet, mit gerauter Bahn.



Tire-clous de couvreur, soudé

Lame soudée à la poignée, verni noir avec pied-de-biche à la poignée.

N° ARTICLE ARTIKEL-NR.	LONG (MM) L (MM)	KG/PCE KG/STK	PCE/CTN STK/KART.	CHF/PCE CHF/STK
8005 4214	500	0.79	1	41.05

Dachdecker-Nageleisen, geschweisst

Blatt mit Griff verschweisst schwarz lackiert mit Nagelklaue am Griff.



Tire-clous de couvreur, forgé

Forgé en une seule pièce verni, noir avec pied-de-biche à la poignée.

N° ARTICLE ARTIKEL-NR.	LONG (MM) L (MM)	KG/PCE KG/STK	PCE/CTN STK/KART.	CHF/PCE CHF/STK
8005 4216	650	0.88	1	120.95

Dachdecker-Nageleisen, geschmiedet

Aus einem Stück geschmiedet schwarz lackiert mit Nagelklaue am Griff.



Marteau en caoutchouc

Sans rebond, panne légèrement bombée, avec manche cintré.

N° ARTICLE ARTIKEL-NR.	TÊTE (MM) KOPF (MM)	KG/PCE KG/STK	PCE/CTN STK/KART.	CHF/PCE CHF/STK
8000 0466	130/75	0.75	1	8.10

Gummihammer

Nicht federnd, leicht gewölbte Schlagflächen, mit geschweiftem Stiel.

**Marteau en caoutchouc pour carreleur**

Ne laisse pas de tâches, caoutchouc souple, avec manche carreleur, cloisons sèches.

N° ARTICLE ARTIKEL-NR.	GRANDEUR GrÖSSE	TÊTE (MM) KOPF (MM)	KG/PCE KG/STK	PCE/CTN STK/KART.	CHF/PCE CHF/STK
8000 0465	3	120/70	0.61	10	24.30

Gummihammer für Plattenleger

Fleckenfrei, weich, mit Stiel, Plattenleger, Trockenbau.

**Marteau d'épinceur en métal dur**

Acier spécial avec deux tranchants en métal dur, panne plate, le manche est monté depuis le haut ou depuis le bas selon les besoins.

N° ARTICLE ARTIKEL-NR.	DÉSIGNATION	BEZEICHNUNG	KG/PCE KG/STK	PCE/CTN STK/KART.	CHF/PCE CHF/STK
8005 4368	Pour gauchers	Für Linkshänder	1.37	1	237.60
8005 4369	Pour droitiers	Für Rechtshänder	1.37	1	237.60

Steinrichhammer hartmetallbestückt

Spezialstahl mit 2 Hartmetallschneiden, flache Bahn, je nach Bedürfnis wird der Stiel von oben oder unten montiert.

**Marteau à boucharder**

Avec manche, tenon - Ø 20 mm, panne interchangeable, sans panne.

N° ARTICLE ARTIKEL-NR.	TÊTE (MM) KOPF (MM)	LONG MANCHE (CM) STIELLÄNGE (CM)	KG/PCE KG/STK	PCE/CTN STK/KART.	CHF/PCE CHF/STK
8000 0460	35/35	36	1.20	6	111.25

Stockhammer

Mit Stiel, Zapfen - Ø 20 mm, Einsatz auswechselbar, ohne Einsatz.

**Panne pour marteaux à boucharder 35 mm**

Acier spécial, pour béton, calcaire, marbre, granit pour tenon - Ø 20 mm, pour rendre les surfaces lisses rugueuses.

N° ARTICLE ARTIKEL-NR.	DENTURE (MM) ZÄHNUNG (MM)	DENTS (MM) ZÄHNE (MM)	KG/PCE KG/STK	PCE/CTN STK/KART.	CHF/PCE CHF/STK
8000 0461	4/4	16	0.13	1	23.75
8000 0462	5/5	25	0.13	1	23.75
8000 0463	7/7	49	0.13	1	23.75
8000 0464	9/9	81	0.13	1	23.75

Stockhämer-Einsatz 35 mm

Spezialstahl, für Beton, Kalkstein, Marmor, Granit für Zapfen - Ø 20 mm, zum Aufräuen glatter Flächen.

**Porte-marteaux**

En cuir, avec porte-marteau mobile en métal.

N° ARTICLE ARTIKEL-NR.	LONG (MM) L (MM)	DIM (MM) DIM (MM)	KG/PCE KG/STK	PCE/CTN STK/KART.	CHF/PCE CHF/STK
8000 0454	126	65/50	0.11	5	7.65

Hammerhalter

Leder mit beweglicher Metallöse.



Hache de plâtrier avec manche en bois

Manche en frêne à clavettes, avec arrache et porte-clous.

N° ARTICLE ARTIKEL-NR.	POIDS DE TÊTE (GR) KOPFGEWICHT (GR)	LONG MANCHE (CM) STIELLÄNGE (CM)	KG/PCE KG/STK	PCE/CTN STK/KART.	CHF/PCE CHF/STK
2040 0010	600	37	0.85	6	43.20

Gipserbeil mit Holzstiel

Mit Eschenstiel und Federn, mit Nagelzieher und -stecker.



Hache de plâtrier

Avec manche en tube d'acier chromé avec poignée en caoutchouc, tête de la hachette sécurisée au manche tubulaire en acier par une goupille de serrage et une bague de sécurité.

N° ARTICLE ARTIKEL-NR.	POIDS DE TÊTE (GR) KOPFGEWICHT (GR)	LONG (MM) L (MM)	KG/PCE KG/STK	PCE/CTN STK/KART.	CHF/PCE CHF/STK
8000 0442	600	32	0.78	6	11.90

Gipserbeil

Mit verchromtem Stahlrohrstiel und Gummigriff, Gipserbeilkopf durch Spannstift und Sicherungsring an Stahlrohrstiel gesichert.



Hache de plâtrier avec manche en fibre de verre

Avec poignée en caoutchouc et avec arrache-clous.

N° ARTICLE ARTIKEL-NR.	POIDS DE TÊTE (GR) KOPFGEWICHT (GR)	LONG (MM) L (MM)	KG/PCE KG/STK	PCE/CTN STK/KART.	CHF/PCE CHF/STK
8005 4208	600	32	0.83	6	11.90

Gipserbeil mit Fiberglasstiel

Mit Gummigriff und Nagelzieher.



Hache de bûcheron avec manche en fibre de verre

Avec poignée en caoutchouc.

N° ARTICLE ARTIKEL-NR.	POIDS DE TÊTE (GR) KOPFGEWICHT (GR)	LONG MANCHE (CM) STIELLÄNGE (CM)	KG/PCE KG/STK	PCE/CTN STK/KART.	CHF/PCE CHF/STK
8000 1978	1250	66	2.00	1	51.85

Holzäxte mit Fiberglasstiel

Mit Gummigriff.



Masse de carrier (Masse pour mineur)

Acier à outils, table polie, douille conique, sans manche.

N° ARTICLE ARTIKEL-NR.	POIDS DE TÊTE (KG) KOPFGEWICHT (KG)	DOUILLE (MM) HAUS (MM)	KG/PCE KG/STK	PCE/CTN STK/KART.	CHF/PCE CHF/STK
2040 0016	5.0	52/38	5.00	1	36.40

Steinschlegel (Mineurschlegel)

Werkzeugstahl, polierte Bahn, konisches Haus, ohne Stiel.



Masse de carrier (Masse de mineur)

Acier à outils, table polie, avec manche en frêne à enfiler.

N° ARTICLE ARTIKEL-NR.	POIDS DE TÊTE (KG) KOPFGEWICHT (KG)	LONG MANCHE (CM) STIELLÄNGE (CM)	KG/PCE KG/STK	PCE/CTN STK/KART.	CHF/PCE CHF/STK
8000 0560	4.0	90	4.65	1	39.75

Steinschlegel (Mineurschlegel)

Werkzeugstahl, polierte Bahn, mit Eschenschlupfstiel.



Manche de masse

En frêne, affilier très fin, conique (à enfiler).

N° ARTICLE ARTIKEL-NR.	LONG (MM) L (MM)	DOUILLE (MM) HAUS (MM)	KG/PCE KG/STK	PCE/CTN STK/KART.	CHF/PCE CHF/STK
8000 0575	900	52/38	0.65	25	8.00

Schlegelstiel

Eschen, fein geschliffen, konisch (Schlupfstiel).



Masse de carrier avec manche en fibre de verre

Acier à outils, table polie, manche incassable, âme en fibre de verre avec poignée en caoutchouc antiglisse.

N° ARTICLE ARTIKEL-NR.	POIDS DE TÊTE (KG) KOPFGEWICHT (KG)	LONG MANCHE (CM) STIELLÄNGE (CM)	KG/PCE KG/STK	PCE/CTN STK/KART.	CHF/PCE CHF/STK
8000 0561	4.0	90	4.70	1	54.00
8005 4201	5.0	90	5.60	1	58.30

Steinschlegel mit Fiberglas-Schlüpfstiel

Werkzeugstahl, polierte Bahn, Stiel extrem bruchsticher, Glasfaserkern mit rutschfestem Gummigriff.

**Manche de masse en fibre de verre**

Manche à enfiler conique, cœur en fibre de verre, revêtement en polypropylène, avec poignée en caoutchouc et anneau de suspension pour masse de mineurs, masse de carriers et à taillant, masse à panne en travers, masse à fendre.

N° ARTICLE ARTIKEL-NR.	LONG (MM) L (MM)	DOUILLE (MM) HAUS (MM)	KG/PCE KG/STK	PCE/CTN STK/KART.	CHF/PCE CHF/STK
8000 0574	900	52/38	0.96	1	26.45

Schlegelstiel Fiberglas

Konischer Schlüpfstiel, Glasfaser-Kern, Polypropylen ummantelt, mit Gummigriff und Aufhängeöse, für Mineurschlegel, Steinschlegel, Steinspalthämmer, Vorschlagshämmer, Holzspalthämmer.

**Masse en nylon sans rebond**

Convient spécialement pour planter des pieux, tête interchangeable en nylon, avec manche en frêne 80 cm.

N° ARTICLE ARTIKEL-NR.	Ø TÊTE (MM) Ø KOPF (MM)	KG/PCE KG/STK	PCE/CTN STK/KART.	CHF/PCE CHF/STK
8000 1955	80	3.60	1	97.20

Nylonschlegel rückschlagfrei

Speziell geeignet zum Pfählen, mit auswechselbaren Nyloneinsätzen, mit Eschenstiel 80 cm.

**Ciseau à pierre pointu "MULLER" Carbone**

Réaffûtable, en acier au carbone de haute qualité (52 HRC) de section octogonale.

N° ARTICLE ARTIKEL-NR.	Ø (MM) Ø (MM)	LONG (MM) L (MM)	KG/PCE KG/STK	PCE/CTN STK/KART.	CHF/PCE CHF/STK
8005 4212	16	300	0.46	6	7.80

Spitzeisen "MULLER" Carbone

Nachschleiffbar, 8-eckig, aus hochwertiger Kohlenstoffstahl (52 HRC).

**Ciseau à pierre pointu, profil, "MULLER" Carbone**

Réaffûtable, burin pointu en acier au carbone de haute qualité (52 HRC), le profil renforce la résistance du ciseau.

N° ARTICLE ARTIKEL-NR.	Ø (MM) Ø (MM)	LONG (MM) L (MM)	KG/PCE KG/STK	PCE/CTN STK/KART.	CHF/PCE CHF/STK
8000 0518	16	300	0.46	6	11.75

Spitzeisen, gerillt, "MULLER" Carbone

Nachschleiffbar, gerillter Spitzmeißel aus hochwertiger Kohlenstoffstahl (52 HRC), die Rillen verstärken die Widerstandsfähigkeit der Meißel.

**Ciseau à pierre plat "MULLER" Carbone**

Réaffûtable, en acier au carbone de haute qualité (52 HRC) de section octogonale.

N° ARTICLE ARTIKEL-NR.	Ø (MM) Ø (MM)	LONG (MM) L (MM)	LARG (MM) B (MM)	KG/PCE KG/STK	PCE/CTN STK/KART.	CHF/PCE CHF/STK
8005 4210	16	300	22	0.47	6	8.65

Schlageisen "MULLER" Carbone

Nachschleiffbar, 8-eckig, aus hochwertiger Kohlenstoffstahl (52 HRC).



Ciseau à pierre plat, avec profil, "MULLER" Carbone

Réaffûtable, burin plat profilé en acier au carbone de haute qualité (52 HRC), le profil renforce la résistance du ciseau.

N° ARTICLE ARTIKEL-NR.	Ø (MM) Ø (MM)	LONG (MM) L (MM)	LARG (MM) B (MM)	KG/PCE KG/STK	PCE/CTN STK/KART.	CHF/PCE CHF/STK
8000 0519	16	300	22	0.44	6	12.30

Schlageisen, mit Profil, "MULLER" Carbone

Nachschleifbar, profilierter Flachmeissel aus hochwertiger Kohlenstoffstahl (52 HRC), die Rillen verstärken die Widerstandsfähigkeit der Meissel.



Ciseau à brique "MULLER" CMS

Acier au chrome manganèse de silicium, plat ovale, tête de frappe trempée, vernie orange, avec large lame pour tailler au ciseau de rainures murales, le crépi, les catelles, etc.

N° ARTICLE ARTIKEL-NR.	LARG (MM) B (MM)	LONG (MM) L (MM)	KG/PCE KG/STK	PCE/CTN STK/KART.	CHF/PCE CHF/STK
8005 4362	70	230	0.42	6	15.00

Fugenmeissel "MULLER" CMS

Aus Chrom-Mangan-Silizium-Stahl, flachoval, Schlagkopf vergütet, orange lackiert, mit breiter Schneide zum Stemmen von Wandfugen, Putz, Fliesen usw.



Pince à décoffrer et pied-de-biche "MULLER" Carbone

En acier au carbone de haute qualité, avec arrache-clous.

N° ARTICLE ARTIKEL-NR.	Ø (MM) Ø (MM)	LONG (MM) L (MM)	KG/PCE KG/STK	PCE/CTN STK/KART.	CHF/PCE CHF/STK
8000 0584	18	600	1.39	3	19.45
8000 0585	20	800	2.24	3	27.00

Nagel- und Brecheisen, "MULLER" Carbone

Aus hochwertigem Kohlenstoffstahl, mit Nagelzieher, 8-kt.



Pied-de-biche "Müllerbar" CMS

Avec 3 arrache-clous.

N° ARTICLE ARTIKEL-NR.	LONG (MM) L (MM)	LARG (MM) B (MM)	KG/PCE KG/STK	PCE/CTN STK/KART.	CHF/PCE CHF/STK
8005 4222	400	45	0.70	3	27.75

Brecheisen "Müllerbar" CMS

Mit 3 Nagelziehern.



Pied-de-biche Basic

Avec 3 arrache-clous.

N° ARTICLE ARTIKEL-NR.	LONG (MM) L (MM)	LARG (MM) B (MM)	KG/PCE KG/STK	PCE/CTN STK/KART.	CHF/PCE CHF/STK
8005 4220	200	45	0.58	6	7.45

Brecheisen Basic

Mit 3 Nagelziehern.



Appareil de décoffrage KULI

Levier et pied-de-biche universel, trempé, tube d'acier résistant au pliage.

N° ARTICLE ARTIKEL-NR.	LONG (MM) L (MM)	LARG (MM) B (MM)	KG/PCE KG/STK	PCE/CTN STK/KART.	CHF/PCE CHF/STK
8000 0583	1420	75	5.00	1	129.60

Ausschalgerät KULI

Universal-Heb- und Brecheisen, gehärtet, Ovalstahlrohr verbiegefest.



Barre à mine

Avec pointe et taillant.

N° ARTICLE ARTIKEL-NR.	Ø (MM) Ø (MM)	LONG (MM) L (MM)	TAILLANT (MM) SCHNEIDE (MM)	KG/PCE KG/STK	PCE/CTN STK/KART.	CHF/PCE CHF/STK
8005 4218	28	1500	45	6.95	1	77.10

Loch- und Steckeisen

Mit Spitze und Schneide, geschmiedet.

**Pied-de-biche avec pointe**

Acier spécial chanfreiné sur 4 côtés, forgé vers le haut, largeur de la griffe 40-60 mm.

N° ARTICLE ARTIKEL-NR.	LONG (MM) L (MM)	KG/PCE KG/STK	PCE/CTN STK/KART.	CHF/PCE CHF/STK
8000 0582	1500	6.90	1	116.75

Hebeisen mit Spitze

Spezialstahl 4-kt. Gefast, nach oben ausgeschmiedet, Klauenbreite 40-60 mm.

**Pioche**

Avec douille ovale à ailettes, forgée avec pointe et taillant, sans manche.

N° ARTICLE ARTIKEL-NR.	TÊTE (KG) KOPF (KG)	LONG MANCHE (CM) STIELLÄNGE (CM)	DOUILLE (MM) HAUS (MM)	KG/PCE KG/STK	PCE/CTN STK/KART.	CHF/PCE CHF/STK
2040 0057	2.5	540	45/65	2.50	12	21.50

Kreuzpickel

Mit ovalem, konischem Haus und Lappen, geschmiedet mit Spitze und Schneide, ohne Stiel.

**Pioche**

Avec douille ovale à ailettes, avec manche en frêne.

N° ARTICLE ARTIKEL-NR.	TÊTE (KG) KOPF (KG)	LONG MANCHE (CM) STIELLÄNGE (CM)	DOUILLE (MM) HAUS (MM)	KG/PCE KG/STK	PCE/CTN STK/KART.	CHF/PCE CHF/STK
8000 0467	2.5	100	45/65	3.30	1	29.80

Kreuzpickel

Mit ovalem Haus und Lappen, mit Eschenstiel.

**Manche de pioche**

En frêne, affilé très fin, conique (à enfiler).

N° ARTICLE ARTIKEL-NR.	LONG (MM) L (MM)	DOUILLE (MM) HAUS (MM)	KG/PCE KG/STK	PCE/CTN STK/KART.	CHF/PCE CHF/STK
8000 0576	1000	45/65	0.80	25	10.00

Pickelstiel

Eschen, fein geschliffen, konisch (Schlüpfstiel).

**Pioche avec manche en fibre de verre**

Manche incassable, âme en fibre de verre avec poignée en caoutchouc antiglisse.

N° ARTICLE ARTIKEL-NR.	TÊTE (KG) KOPF (KG)	LONG MANCHE (CM) STIELLÄNGE (CM)	DOUILLE (MM) HAUS (MM)	KG/PCE KG/STK	PCE/CTN STK/KART.	CHF/PCE CHF/STK
8000 0468	2.5	90	45/65	3.60	1	45.35

Kreuzpickel mit Fiberglas-Schlüpfstiel

Stiel extrem bruchsicher, Glasfaserkern mit rutschfestem Gummigriff.

**Manche de pioche en fibre de verre**

Manche à enfiler conique, cœur en fibre de verre, revêtement en polypropylène, avec poignée en caoutchouc et anneau de suspension pour pioches.

N° ARTICLE ARTIKEL-NR.	LONG (MM) L (MM)	DOUILLE (MM) HAUS (MM)	KG/PCE KG/STK	PCE/CTN STK/KART.	CHF/PCE CHF/STK
8000 0577	900	45/65	1.06	1	26.45

Pickelstiel Fiberglas

Konischer Schlüpfstiel, Glasfaser-Kern, Polypropylen ummantelt, mit Gummigriff und Aufhängeöse, für Kreuzpickel.



Croc

À col de cygne, à 4 dents ovales vernies, avec manche en frêne.

N° ARTICLE ARTIKEL-NR.	DENTS (MM) ZINKEN (MM)	LONG MANCHE (CM) STIELLÄNGE (CM)	LARG (MM) B (MM)	KG/PCE KG/STK	PCE/CTN STK/KART.	CHF/PCE CHF/STK
8000 0469	180	135	140	1.00	1	42.65

Kräuel

Mit Schwanenhals, mit 4 ovalen Zinken, lackiert, mit Eschenstiel.



Pelle à col de cygne

Pointe trempée, bleue, exécution éprouvée, avec manche cintré en frêne.

N° ARTICLE ARTIKEL-NR.	GRANDEUR GRÖSSE	LONG MANCHE (CM) STIELLÄNGE (CM)	KG/PCE KG/STK	PCE/CTN STK/KART.	CHF/PCE CHF/STK
8000 0551	5	140	2.20	1	20.95

Schwanenhals-Schaufel

Mit gehärteter Spitze, blau, bewährte Ausführung, mit geschweiftem Eschenstiel.



Pelle forgée

Façon Vallorbe, douille relevée, avec manche cintré en frêne.

N° ARTICLE ARTIKEL-NR.	GRANDEUR GRÖSSE	LONG MANCHE (CM) STIELLÄNGE (CM)	CINTRÉ (CM) BUG (CM)	KG/PCE KG/STK	PCE/CTN STK/KART.	CHF/PCE CHF/STK
8005 4224	12	140	9	2.15	1	41.70
8000 0552	14	140	9	2.25	1	42.75

Geschmiedete Schaufel

Modell Vallorbe, mit gehobener Dülle, mit geschweiftem Eschenstiel.



Pelle pointue "True Temper SLR"

Forgée en acier de haute qualité, pour une solidité maximale, vernie de couleur transparente, avec marchepied, manche solide en frêne.

N° ARTICLE ARTIKEL-NR.	LONG (MM) L (MM)	LARG (MM) B (CM)	LONG MANCHE (CM) STIELLÄNGE (CM)	KG/PCE KG/STK	PCE/CTN STK/KART.	CHF/PCE CHF/STK
8000 0554	300	210	120	1.75	5	59.10

Wurfschaufel "True Temper SLR"

Aus hochwertigem Stahl geschmiedet, für maximale Festigkeit, transparent lackiert mit Tritt starker Eschenstiel.



Pelle pointue "Basic S"

Forgée en acier, douille longue et courbée, avec marchepied, vernie de couleur transparente, manche en frêne riveté.

N° ARTICLE ARTIKEL-NR.	LONG (MM) L (MM)	LARG (MM) B (CM)	LONG MANCHE (CM) STIELLÄNGE (CM)	KG/PCE KG/STK	PCE/CTN STK/KART.	CHF/PCE CHF/STK
8005 4340	300	210	120	1.90	3	39.40

Wurfschaufel "Basic S"

Aus Stahl geschmiedet, lange, stark gebogene Dülle, Schaufelblatt mit Tritt, mit klarlackiertem, vernietetem Eschenstiel.



Pelle à rebord

Tôle d'acier, noire, avec rebord haut et manche en frêne.

N° ARTICLE ARTIKEL-NR.	GRANDEUR GRÖSSE	LONG MANCHE (CM) STIELLÄNGE (CM)	LARG (MM) B (MM)	KG/PCE KG/STK	PCE/CTN STK/KART.	CHF/PCE CHF/STK
8000 1931	2	140	235	1.90	1	44.30

Randschaufel

Stahlblech, schwarz pulverbeschichtet, mit hohem Rand und Eschenstiel.



Pelle à rebord en matière plastique

Avec manche en frêne.

N° ARTICLE ARTIKEL-NR.	LONG (MM) L (MM)	LARG (MM) B (CM)	LONG MANCHE (CM) STIELLÄNGE (CM)	KG/PCE KG/STK	PCE/CTN STK/KART.	CHF/PCE CHF/STK
8000 1930	380	250	135	1.60	1	50.20

Randschaufel aus Kunststoff

Mit Eschenstiel.

**Pelle à neige acier**

Tôle en acier 1.8 mm, trempé, avec nervures de renforcement latérales, revêtement en poudre noir, avec manche en frêne.

N° ARTICLE ARTIKEL-NR.	GRANDEUR GRÖSSE	LONG MANCHE (CM) STIELLÄNGE (CM)	LARG (MM) B (MM)	KG/PCE KG/STK	PCE/CTN STK/KART.	CHF/PCE CHF/STK
2040 0070	1	140	300	2.50	1	38.50

Schneeschaufel Stahl

Aus Stahlblech, 1.8 mm, gehärtet, mit Verstärkungsrippen, schwarz pulverbeschichtet, mit Eschenstiel.

**Pelle à neige ALU**

Aluminium trempé, brillant avec nervures de renforcement latérales, sans lame en acier, avec manche en frêne.

N° ARTICLE ARTIKEL-NR.	GRANDEUR GRÖSSE	LONG MANCHE (CM) STIELLÄNGE (CM)	LARG (MM) B (MM)	KG/PCE KG/STK	PCE/CTN STK/KART.	CHF/PCE CHF/STK
8000 0826	1	140	330	1.65	1	46.20

Schneeschaufel ALU

Aluminium gehärtet, blank, mit Verstärkungsrippen, ohne Stahlkante, mit Eschenstiel.

**Manche de pelle**

En frêne, cintré, brut, non verni, affilé très fin.

N° ARTICLE ARTIKEL-NR.	CINTRÉ (CM) BUG (CM)	LONG (CM) L (CM)	Ø (MM) Ø (MM)	POINTES Ø (MM) SPITZE Ø (MM)	KG/PCE KG/STK	PCE/CTN STK/KART.	CHF/PCE CHF/STK
8000 0572	3	140	40	26	0.90	25	10.00
8000 0573	9	140	40	25	0.85	25	15.10

Schaufelstiel

Eschen gebogen, roh, unlackiert, fein geschliffen.

**Rabet à neige acier**

Cintré, exécution robuste, avec nervures de renforcement, avec revêtement en poudre noir, avec douille du manche rivetée zinguée, avec manche en frêne.

N° ARTICLE ARTIKEL-NR.	DIM (MM) DIM (MM)	LONG MANCHE (CM) STIELLÄNGE (CM)	KG/PCE KG/STK	PCE/CTN STK/KART.	CHF/PCE CHF/STK
8005 4226	500/240	150	2.70	6	54.50

Schneeschieber Schlammkrücke Stahl

Gewölbt, starke Ausführung, mit Rippen, schwarz pulverbeschichtet, mit aufgenieteter, verzinkter Stieldülle, mit Eschenstiel.

**Rabet à neige ALU**

Aluminium trempé, brillant, cintré, exécution robuste, avec nervures, avec lame en acier galvanisé robuste, avec manche en frêne.

N° ARTICLE ARTIKEL-NR.	DIM (MM) DIM (MM)	LONG MANCHE (CM) STIELLÄNGE (CM)	KG/PCE KG/STK	PCE/CTN STK/KART.	CHF/PCE CHF/STK
8000 0827	500/240	150	1.95	5	62.60

Schneeschieber ALU

Aluminium gehärtet, blank, gewölbt, starke Ausführung, mit Rippen, mit massiver verzinkter Stahlkante, mit Eschenstiel.

**Ramassoire**

En tôle d'acier, verni noir, légère.

N° ARTICLE ARTIKEL-NR.	LONG (MM) L (MM)	LARG (MM) B (MM)	KG/PCE KG/STK	PCE/CTN STK/KART.	CHF/PCE CHF/STK
8000 0553	230	220	0.36	10	8.65

Kehrrihtschaufeln

Stahlblech, schwarz lackiert, leicht.



Bêche pour l'horticulture ROBUST

Avec marchepied, à douille-ressort solide, galvanisée, avec manche à pomme en frêne.

N° ARTICLE ARTIKEL-NR.	DIM DE LAME (MM) BLATTGRÖSSE (MM)	LONG DU MANCHE (CM) STIELLÄNGE (CM)	KG/PCE KG/STK	PCE/CTN STK/KART.	CHF/PCE CHF/STK
8000 0571	285/185/180	100	2.15	5	52.15

Gartenbauspaten ROBUST

Mit Tritt, mit massiver Federdülle, verzinkt, mit Eschenknopfstiel.



Rablet à goudron plat

Zingué, avec lame en aluminium, plat, monté, sans manche.

N° ARTICLE ARTIKEL-NR.	DIM DE LAME (MM) BLATTGRÖSSE (MM)	KG/PCE KG/STK	PCE/CTN STK/KART.	CHF/PCE CHF/STK
8005 4228	600/100/2.5	1.45	1	66.95

Teerkrücke flach

Verzinkt, mit Aluminium-Blatt, flach, montiert, ohne Stiel.



Rablet à goudron plat

Avec manche en frêne, zingué, avec lame en aluminium plate, montée.

N° ARTICLE ARTIKEL-NR.	DIM DE LAME (MM) BLATTGRÖSSE (MM)	LONG MANCHE (CM) STIELLÄNGE (CM)	KG/PCE KG/STK	PCE/CTN STK/KART.	CHF/PCE CHF/STK
8000 0453	750/100/2.5	170	2.35	1	81.00

Teerkrücke flach

Mit Eschenstiel, verzinkt, mit Aluminium-Blatt, flach, montiert.



Lame de rechange pour rablets à goudron

En aluminium, plate, dentée d'un côté, percée, profondeur des dents 20 mm, espace entre les dents 25 mm.

N° ARTICLE ARTIKEL-NR.	DIM DE LAME (MM) BLATTGRÖSSE (MM)	KG/PCE KG/STK	PCE/CTN STK/KART.	CHF/PCE CHF/STK
8000 1946	750/100/2.5	0.45	1	36.20

Teerkrücken-Ersatzmesser

Aus Aluminium, flach, einseitig gezahnt, gebohrt, Zahntiefe 20 mm, Zahnabstand 25 mm.



Dame pour béton

Avec manche en frêne, laquée noire, hauteur totale 105 cm, pour tasser différents matériaux comme le béton, le gravier, la terre, le sable, etc.

N° ARTICLE ARTIKEL-NR.	LONG MANCHE (CM) STIELLÄNGE (CM)	DIM (MM) DIM (MM)	KG/PCE KG/STK	PCE/CTN STK/KART.	CHF/PCE CHF/STK
8000 0452	100	130/200/30	7.50	1	58.30

Betonstamper

Mit Eschenstiel, schwarz lackiert, Gesamthöhe 105 cm, zum Verdichten verschiedener Materialien wie Beton, Schotter, Erdreich, Sand, usw.



Dame pour béton, amortissant les chocs

Avec manche en frêne/hêtre, vibrations atténuées par un manchon en caoutchouc pas de coups dangereux sur le poignet, hauteur totale: 110 cm.

N° ARTICLE ARTIKEL-NR.	LONG MANCHE (CM) STIELLÄNGE (CM)	DIM (MM) DIM (MM)	KG/PCE KG/STK	PCE/CTN STK/KART.	CHF/PCE CHF/STK
8000 1963	100	130/200/30	7.70	1	106.90

Betonstamper, stossgedämmt

Mit Eschen/Buchen-Stiel, vibrations-gedämmt durch Gummimuffe, keine gesundheitsschädigende Schläge auf das Handgelenk, Gesamthöhe: 110 cm.



Râteau de chantier

Exécution robuste, dents droites, avec douille, avec manche 170 cm.

N° ARTICLE ARTIKEL-NR.	DENTS ZINKEN	LARG (MM) B (MM)	LONG MANCHE (CM) STIELLÄNGE (CM)	KG/PCE KG/STK	PCE/CTN STK/KART.	CHF/PCE CHF/STK
8000 0532	14	375	170	1.84	5	25.15

Baurechen

Starke Ausführung, gerade Zinken, mit Dülle, mit Stiel 170 cm.

**Râteau ASPHALT, de béton ou de gravier**

Modèle renforcé, 16 dents, avec manche en frêne.

N° ARTICLE ARTIKEL-NR.	LONG MANCHE (CM) STIELLÄNGE (CM)	LARG (MM) B (MM)	LONG DENTS (MM) ZINKENLÄNGE (MM)	KG/PCE KG/STK	PCE/CTN STK/KART.	CHF/PCE CHF/STK
8000 1914	150	400	75	2.40	1	55.60

Asphalt-, Beton- oder Kiesrechen

Robuste Ausführung mit Streben, 16 Zinken, mit Eschenstiel.

**Cisaille à tôle**

Avec lames longues, branches en matière plastique bi matériaux, parties de la cisaille chromée, acier allié forgé (chrome molybdène), charnière patentée, coupe la tôle jusqu'à 1,2 mm et l'acier inoxydable jusqu'à 0.7 mm. Convient pour la tôle, l'aluminium, les plaques en matière plastique, les treillis métalliques, le cuir, le cuivre et le plastique.

N° ARTICLE ARTIKEL-NR.	LONG (MM) L (MM)	KG/PCE KG/STK	PCE/CTN STK/KART.	CHF/PCE CHF/STK
8000 0556	250	0.40	6	16.00

Blechscherer gerade

Mit langer Schneide, Kunststoffhandgriff aus BiMaterial, chromveredelte Scherenteile, geschmiedete Stahllegierung (Chrome-Molybdenum), patentierte Scharnierteile. Zuschnitte bis 1.2 mm bei Blech und 0.7 mm bei Edelstahl. Geeignet für Blech, Aluminium, Kunststoffplatten, Maschendraht, Leder, Kupfer und Plastik.

**Cisaille à tôle, gauche**

Avec branches en matière plastique bi matériaux, parties de la cisaille chromée, acier allié forgé (chrome-molybdenum), charnière patentée, coupe la tôle jusqu'à 1.2 mm et l'acier inoxydable jusqu'à 0.7 mm. Convient pour la tôle, l'aluminium, les plaques en matière plastique, les treillis métalliques, le cuir, le cuivre et le plastique.

N° ARTICLE ARTIKEL-NR.	LONG (MM) L (MM)	KG/PCE KG/STK	PCE/CTN STK/KART.	CHF/PCE CHF/STK
8000 0555	250	0.40	6	16.00

Blechscherer links

Mit Kunststoffhandgriff aus BiMaterial, chromveredelte Scherenteile, geschmiedete Stahllegierung (Chrome-Molybdenum), patentierte Scharnierteile, Zuschnitte bis 1.2 mm bei Blech und 0.7 mm bei Edelstahl. Geeignet für Blech, Aluminium, Kunststoffplatten, Maschendraht, Leder, Kupfer und Plastik.

**Cisaille à tôle, droite**

Avec branches en matière plastique bi matériaux, parties de la cisaille chromée, acier allié forgé (chrome-molybdenum), charnière patentée, coupe la tôle jusqu'à 1.2 mm et l'acier inoxydable jusqu'à 0.7 mm. Convient pour la tôle, l'aluminium, les plaques en matière plastique, les treillis métalliques, le cuir, le cuivre et le plastique.

N° ARTICLE ARTIKEL-NR.	LONG (MM) L (MM)	KG/PCE KG/STK	PCE/CTN STK/KART.	CHF/PCE CHF/STK
8000 0557	250	0.40	6	16.00

Blechscherer rechts

Mit Kunststoffhandgriff aus BiMaterial, chromveredelte Scherenteile, geschmiedete Stahllegierung (Chrome-Molybdenum), patentierte Scharnierteile, Zuschnitte bis 1.2 mm bei Blech und 0.7 mm bei Edelstahl. Geeignet für Blech, Aluminium, Kunststoffplatten, Maschendraht, Leder, Kupfer und Plastik.



Cisaille à onglet Basic

Pour la coupe précise à un angle de 45° de plinthes et baguettes en bois et en matière synthétique, avec 2 butées à 45° repères pour 60°/75°/90°/105°/120°.

N° ARTICLE ARTIKEL-NR.	LONG (MM) L (MM)	KG/PCE KG/STK	PCE/CTN STK/KART.	CHF/PCE CHF/STK
8005 4232	210	0.31	2	33.90

Gehrungsschere Basic

Für den präzisen 45° Winkelschnitt von Holz- und Kunststoffleisten, mit 2 Anschlägen von 45° und Markierungen für 60°/75°/90°/105°/120°.



Gratte-vitres en matière plastique

Avec lame trapézoïdale, convient pour toutes les lames trapézoïdales avec une longueur de lame de 60 mm.

N° ARTICLE ARTIKEL-NR.	LONG (MM) L (MM)	LARG (MM) B (MM)	KG/PCE KG/STK	PCE/CTN STK/KART.	CHF/PCE CHF/STK
8000 0812	180	60	0.02	10	1.95

Fensterschaber aus Kunststoff

Mit Trapezklinge, passend für alle Trapezklingen mit Klinglänge 60 mm.



Gratte-vitres en métal

Avec lame rétractable, avec 6 lames.

N° ARTICLE ARTIKEL-NR.	LONG (MM) L (MM)	LARG (MM) B (MM)	KG/PCE KG/STK	PCE/CTN STK/KART.	CHF/PCE CHF/STK
8000 0813	100	42	0.08	24	6.15

Fensterschaber aus Metall

Mit Ausschiebemechanismus, mit 6 Klingen.



Lame de rechange pour gratte-vitres

Dispenser à 10 lames, pour article 280120500.

N° ARTICLE ARTIKEL-NR.	LARG LAME (MM) KLINGENBREITE (MM)	KG/PCE KG/STK	PCE/CTN STK/KART.	CHF/PCE CHF/STK
8000 0814	40	0.04	12	2.70

Ersatzklingen zu Metall Fensterschaber

Spender zu 10 Klingen, zu Artikel 280120500.



Pied-de-biche

(Pied-de-biche pour entrepreneurs) forgé en acier avec marteau 40 x 40 mm.

N° ARTICLE ARTIKEL-NR.	LONG (MM) L (MM)	LARG (MM) B (MM)	KG/PCE KG/STK	PCE/CTN STK/KART.	CHF/PCE CHF/STK
8005 4380	550	100	1.70	1	74.50

Gerüstladenreiniger

(Baumeister-Geissfuss) aus Stahl, geschmiedet mit Hammer 40 x 40 mm.



Ecorçoir

D'une pièce, avec manche en frêne.

N° ARTICLE ARTIKEL-NR.	LONG MANCHE (CM) STIELLÄNGE (CM)	LARG (MM) B (MM)	KG/PCE KG/STK	PCE/CTN STK/KART.	CHF/PCE CHF/STK
8005 4486	100	130	1.40	1	42.20

Rindenschäler Gerüstbrettschaber

Aus einem Stück, mit Eschenstiel.



Racloir

Lame en acier à ressort 1 mm, interchangeable, avec manche.

N° ARTICLE ARTIKEL-NR.	LONG MANCHE (CM) STIELLÄNGE (CM)	LARG (MM) B (MM)	KG/PCE KG/STK	PCE/CTN STK/KART.	CHF/PCE CHF/STK
8005 4234	120	150	1.15	1	23.50
8000 0558	120	200	1.25	1	25.00
8000 0559	120	300	1.45	1	26.50

Stosscharre

Federstahlblatt 1 mm, auswechselbar, mit Stiel.



Manche de racloirs

En frêne/hêtre, brut, non verni.

N° ARTICLE ARTIKEL-NR.	LONG (CM) L (CM)	POINTE (MM) SPITZE (MM)	Ø (MM) Ø (MM)	KG/PCE KG/STK	PCE/CTN STK/KART.	CHF/PCE CHF/STK
8005 4366	120	28	36	0.70	25	8.00

Stosscharrenstiel

Eschen/Buche, roh, unlackiert.

**Couteau à lame rétractable 99E**

Corps en fonte de zinc injectée, chariot porte-lame métallique à 5 positions, réservoir de lame à l'intérieur du manche, livré avec 3 lames.

N° ARTICLE ARTIKEL-NR.	LONG (MM) L (MM)	KG/PCE KG/STK	PCE/CTN STK/KART.	CHF/PCE CHF/STK
8000 0527	155	0.16	12	12.80

Messer mit einziehbarer Klinge 99E

Zink-Druckguss Korpus, Klinge ist in 5 Pos. fixierbar, Klingen-Magazin im Griff, mit 3 Klingen.

**Couteau à lame rétractable**

En fonte de zinc injectée, sortie de la lame réglable sur 5 positions, réserve de lames dans la poignée.

N° ARTICLE ARTIKEL-NR.	LONG (MM) L (MM)	KG/PCE KG/STK	PCE/CTN STK/KART.	CHF/PCE CHF/STK
8005 4236	155	0.12	12	6.25

Messer mit einziehbarer Trapezklinge

Aus zinkdruckguss, Klinge ist in fünf Positionen fixierbar, Klingenmagazin im Griff.

**Couteau à lame rétractable trapézoïdale**

En fonte de zinc injectée, coupe-fil intégré, changement facile de la lame sans outils, avec deux lames de rechange.

N° ARTICLE ARTIKEL-NR.	LONG (MM) L (MM)	KG/PCE KG/STK	PCE/CTN STK/KART.	CHF/PCE CHF/STK
8000 0804	160	0.16	12	7.45

Messer mit einziehbarer Trapezklinge

Aus zinkdruckguss, mit integriertem Schnur-Schneidsystem, einfaches Klingenwechseln ohne Werkzeug, Klingemagazin mit zwei Klingen.

**Couteau à lame trapézoïdale fixe**

En fonte de zinc injectée.

N° ARTICLE ARTIKEL-NR.	LONG (MM) L (MM)	KG/PCE KG/STK	PCE/CTN STK/KART.	CHF/PCE CHF/STK
8000 0803	135	0.10	12	4.30

Messer mit feststehender Trapezklinge

Aus Zinkdruckguss.

**Lame trapézoïdale "1992"**

EXTRA fortes, sans perforation, 10 lames.

N° ARTICLE ARTIKEL-NR.	LONG (MM) L (MM)	LARG (MM) B (MM)	ÉP (MM) D (MM)	KG/PCE KG/STK	PCE/CTN STK/KART.	CHF/PCE CHF/STK
8000 0528	62	19	0.65	0.05	10	7.20

Ersatzklingen - Trapez "1992"

EXTRA stark, ohne Lochung, 10 Klingen.

**Lame trapézoïdale, EXTRA fortes**

10 lames.

N° ARTICLE ARTIKEL-NR.	LONG DE LAME (MM) KLINGENLÄNGE (MM)	ÉP (MM) D (MM)	LARG (MM) B (MM)	KG/PCE KG/STK	PCE/CTN STK/KART.	CHF/PCE CHF/STK
8000 0815	60	0.60	19	0.04	12	3.25

Ersatzklingen - Trapez, EXTRA stark

10 Klingen.



Lame trapézoïdale, EXTRA forte

Dispenser à 10 lames.

N° ARTICLE ARTIKEL-NR.	LONG DE LAME (MM) KLINGENLÄNGE (MM)	ÉP (MM) D (MM)	LARG (MM) B (MM)	KG/PCE KG/STK	PCE/CTN STK/KART.	CHF/PCE CHF/STK
8000 0816	60	0.60	19	0.04	12	4.10

Ersatzklingen - Trapez, EXTRA stark

Spender zu 10 Klingen.



Lame à crochets "1996"

Avec perforation, 10 lames.

N° ARTICLE ARTIKEL-NR.	LONG (MM) L (MM)	LARG (MM) B (MM)	ÉP (MM) D (MM)	KG/PCE KG/STK	PCE/CTN STK/KART.	CHF/PCE CHF/STK
8000 0529	50	19	0.65	0.05	10	8.50

Ersatzklingen - Haken "1996" Dispense

Mit Lochung, 10 Klingen.



Lame à crochets, EXTRA forte

Dispenser à 10 lames.

N° ARTICLE ARTIKEL-NR.	LONG (MM) L (MM)	LARG (MM) B (MM)	ÉP (MM) D (MM)	KG/PCE KG/STK	PCE/CTN STK/KART.	CHF/PCE CHF/STK
8000 0818	50	19	0.60	0.04	12	6.25

Ersatzklingen - Haken, EXTRA stark

Spender zu 10 Klingen.



Lame à crochets, EXTRA forte ASPHALT

5 lames.

N° ARTICLE ARTIKEL-NR.	LONG DE LAME (MM) KLINGENLÄNGE (MM)	ÉP (MM) D (MM)	KG/PCE KG/STK	PCE/CTN STK/KART.	CHF/PCE CHF/STK
8000 0817	50	0.60	0.02	12	3.55

Ersatzklingen - Haken, EXTRA stark ASPHALT

5 Klingen.



Couteau en matière synthétique, avec guide métallique, 9 mm

Matière synthétique, avec guide métallique et système de blocage de la lame automatique, casse-lame intégré dans la poignée.

N° ARTICLE ARTIKEL-NR.	LONG (MM) L (MM)	LARG LAME (MM) KLINGENBREITE (MM)	KG/PCE KG/STK	PCE/CTN STK/KART.	CHF/PCE CHF/STK
8000 0805	145	9	0.04	12	2.15

Messer, Kunststoff, mit Metallführung, 9 mm

Kunststoff, mit Metallführung und selbstverriegelndem Klingenschieber, im Griff integriertem Klingendreher.



Couteau en matière synthétique, avec guide métallique, 9 mm

Matière synthétique, avec guide métallique, poignée en bi-matière, réserve de lames comprenant 5 lames, changement automatique de lame et casse-lame intégré.

N° ARTICLE ARTIKEL-NR.	LONG (MM) L (MM)	LARG LAME (MM) KLINGENBREITE (MM)	KG/PCE KG/STK	PCE/CTN STK/KART.	CHF/PCE CHF/STK
8000 0809	145	9	0.06	12	5.85

Messer, Kunststoff, mit Metallführung, 9 mm

Kunststoff, mit Metallführung, Griff aus Zweikomponenten-Kunststoff, Klingenschieber inkl. 5 Klingen, automatischer Klingenschieber und integriertem Klingendreher.



Couteau en fonte de zinc injectée

En fonte de zinc injectée, blocage latéral de lame par molette cran-tée pour une meilleure sécurité et précision de coupe, changement facile de la lame sans outil.

N° ARTICLE ARTIKEL-NR.	LONG (MM) L (MM)	LARG DE LAME (MM) KLINGENBREITE (MM)	KG/PCE KG/STK	PCE/CTN STK/KART.	CHF/PCE CHF/STK
8000 0810	185	18	0.10	12	7.80

Messer, zinkdruckguss

Aus Zinkdruckguss, mit seitlichem Klingenschieber, mit Klingleinstellmutter für grössere Schneidqualität und Sicherheit, einfaches Klingleinwechseln ohne Werkzeuge.

**Cutter "SM"**

Exécution en matière synthétique, grâce au capuchon amovible, la lame peut être cassée en toute sécurité.

N° ARTICLE ARTIKEL-NR.	LONG (MM) L (MM)	LARG DE LAME (MM) KLINGENBREITE (MM)	KG/PCE KG/STK	PCE/CTN STK/KART.	CHF/PCE CHF/STK
8000 0523	130	9	0.02	12	3.80
8000 0524	160	18	0.04	12	6.10

Cutter "SM"

Kunststoff-Ausführung, mit der abnehmbaren Endkappe kann die stumpfe Klinge sicher abgebrochen werden.

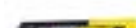
**Couteau synthétique, sans guide métallique, 18 mm**

Corps en matière synthétique, sans guide de lame métallique, avec casse-lame intégré dans la poignée.

N° ARTICLE ARTIKEL-NR.	LONG (MM) L (MM)	LARG LAME (MM) KLINGENBREITE (MM)	KG/PCE KG/STK	PCE/CTN STK/KART.	CHF/PCE CHF/STK
8005 4240	180	18	0.06	12	2.70

Messer Kunststoff, ohne Metallführung, 18 mm

Aus Kunststoff, ohne Metallklingenführung, mit integriertem Klingenschieber im Griff.

**Couteau synthétique, sans guide métallique, 9 mm**

Corps en matière synthétique, sans guide de lame métallique, avec casse-lame intégré dans la poignée, avec clip de ceinture.

N° ARTICLE ARTIKEL-NR.	LONG (MM) L (MM)	LARG LAME (MM) KLINGENBREITE (MM)	KG/PCE KG/STK	PCE/CTN STK/KART.	CHF/PCE CHF/STK
8005 4238	130	9	0.02	24	1.50

Messer Kunststoff, ohne Metallführung, 9 mm

Aus Kunststoff, ohne Metallklingenführung, mit integriertem Klingenschieber im Griff, mit Taschenclip.

**Couteau synthétique, avec guide métallique, 18 mm**

En matière plastique, avec guide métallique, poignée en bi-matériaux, système de blocage de la lame automatique, réserve de 5 lames, changement de lame automatique.

N° ARTICLE ARTIKEL-NR.	LONG (MM) L (MM)	LARG LAME (MM) KLINGENBREITE (MM)	KG/PCE KG/STK	PCE/CTN STK/KART.	CHF/PCE CHF/STK
8000 0807	165	18	0.16	12	9.70

Messer Kunststoff, mit Metallführung, 18 mm

Kunststoff, mit Metallführung, Griff aus Zweikomponenten-Bi-Material, selbstverriegelndem Klingenschieber, Klingemagazin für 5 Klinglein, automatischer Klingleinwechsel.

**Couteau universel "Mega"**

Avec poignée en matière synthétique, guide métallique, avec vis de blocage, 3 lames de rechange détachables avec casse-lame.

N° ARTICLE ARTIKEL-NR.	LONG (MM) L (MM)	LARG LAME (MM) KLINGENBREITE (MM)	KG/PCE KG/STK	PCE/CTN STK/KART.	CHF/PCE CHF/STK
8000 0521	150	18	0.10	12	6.15

Universal Messer "Mega"

Mit Kunststoffgriff und Metallführung, mit Feststellrad, mit 3 Abbrechklingen und Klingleinbrecher.



Couteau synthétique, avec guide métallique, 18 mm

En matière synthétique, avec guide métallique et poignée striée, blocage de lame par molette crantée, casse-lame intégré dans la poignée.

N° ARTICLE ARTIKEL-NR.	LONG (MM) L (MM)	LARG LAME (MM) KLINGENBREITE (MM)	KG/PCE KG/STK	PCE/CTN STK/KART.	CHF/PCE CHF/STK
8000 0811	165	18	0.08	12	4.55

Messer Kunststoff, mit Metallführung, 18 mm

Kunststoff, mit Metallführung und handfreundlich gerieffelt Kunststoffgriff, Klingen-Feststellrad zum Fixieren der Klinge, integrierter Klingenbrecher im Griff.



Couteau synthétique, avec guide métallique, 18 mm

En matière synthétique, avec guide métallique et poignée fine striée, avec blocage de lame par molette crantée, casse-lame intégré dans la poignée.

N° ARTICLE ARTIKEL-NR.	LONG (MM) L (MM)	LARG LAME (MM) KLINGENBREITE (MM)	KG/PCE KG/STK	PCE/CTN STK/KART.	CHF/PCE CHF/STK
8000 0806	165	18	0.08	12	4.55

Messer Kunststoff, mit Metallführung, 18 mm

Kunststoff, mit Metallführung und feinem, handfreundlich gerieffelt Kunststoffgriff, Klingen-Feststellrad zum Fixieren der Klinge, mit integrierter Klingenbrecher im Griff.



Couteaux, avec guide métallique, 25 mm

Avec guide métallique, manche en bi-matériaux, avec blocage de lame par molette crantée.

N° ARTICLE ARTIKEL-NR.	LONG (MM) L (MM)	LARG LAME (MM) KLINGENBREITE (MM)	KG/PCE KG/STK	PCE/CTN STK/KART.	CHF/PCE CHF/STK
8000 0808	180	25	0.14	12	9.70

Messer mit Metallführung, 25 mm

Mit Metallführung, Griff aus Zweikomponenten-Bi-Material, mit Klingen-Feststellrad zum Fixieren der Klinge.



Lame cassable 9 mm dispenser

12 segments cassables, emballage libre-service (10 pcs).

N° ARTICLE ARTIKEL-NR.	LONG (MM) L (MM)	LARG (MM) B (MM)	ÉP (MM) D (MM)	KG/PCE KG/STK	PCE/CTN STK/KART.	CHF/PCE CHF/STK
8000 0525	85	9	0.43	0.03	10	5.40

Abbrechklinge 9 mm Dispenser

12 Segmente, SB verpackt (10 Stk.).



Lame cassable 9 mm, 12 segments

Dispenser à 10 lames.

N° ARTICLE ARTIKEL-NR.	LONG LAME (MM) KLINGENLÄNGE (MM)	LARG (MM) B (MM)	ÉP (MM) D (MM)	KG/PCE KG/STK	PCE/CTN STK/KART.	CHF/PCE CHF/STK
8000 0819	85	9	0.43	0.04	12	2.40

Abbrechklinge 9 mm, 12 Segmente

Dispenser zu 10 Klingen.



Lame cassable 18 mm dispenser

7 segments cassables, emballage libre-service (10 pcs).

N° ARTICLE ARTIKEL-NR.	LONG (MM) L (MM)	LARG (MM) B (MM)	ÉP (MM) D (MM)	KG/PCE KG/STK	PCE/CTN STK/KART.	CHF/PCE CHF/STK
8000 0526	110	18	0.55	0.08	10	7.70

Abbrechklinge 18 mm Dispenser

7 Segmente, SB verpackt (10 Stk.).



Lame cassable 18 mm "Mega"

Pour couteaux universels, lame cassable, dispenser à 10 pièces.

N° ARTICLE ARTIKEL-NR.	LONG (MM) L (MM)	LARG LAME (MM) KLINGENBREITE (MM)	ÉP (MM) D (MM)	KG/PCE KG/STK	PCE/CTN STK/KART.	CHF/PCE CHF/STK
8000 0522	110	18	0.5	0.07	20	5.10

Abbrechklinge 18 mm "Mega"

Für Universalmesser, Abbrech-Klingen, Dispenser zu 10 Stk.

**Lame cassable 18 mm, 7 segments**

Dispenser à 10 lames.

N° ARTICLE ARTIKEL-NR.	LONG LAME (MM) KLINGENLÄNGE (MM)	LARG LAME (MM) KLINGENBREITE (MM)	ÉP (MM) D (MM)	KG/PCE KG/STK	PCE/CTN STK/KART.	CHF/PCE CHF/STK
8000 0820	110	18	0.50	0.10	12	3.80

Abbrechklinge 18 mm, 7 Segmente

Dispenser zu 10 Klingen.

**Lame cassable 25 mm, 6 segments**

Boîte en matière plastique à 10 lames.

N° ARTICLE ARTIKEL-NR.	LONG LAME (MM) KLINGENLÄNGE (MM)	LARG LAME (MM) KLINGENBREITE (MM)	ÉP (MM) D (MM)	KG/PCE KG/STK	PCE/CTN STK/KART.	CHF/PCE CHF/STK
8000 0825	140	25	0.7	0.20	10	8.65

Abbrechklinge 25 mm, 6 Segmente

Kunststoffbox zu 10 Klingen.

**Couteau pour plaques d'isolation**

À double tranchant, chromé, avec poignée en bois, avec tranchant dentelé pour matériaux durs, tranchant ondulé pour matériaux doux.

N° ARTICLE ARTIKEL-NR.	LONG LAME (MM) KLINGENLÄNGE (MM)	KG/PCE KG/STK	PCE/CTN STK/KART.	CHF/PCE CHF/STK
8000 0520	280	0.13	1	32.40

Isolationsmesser (Dämmstoffplattenmesser)

Doppelschneidig, verchromt, Holzgriff, mit Sägeschliff für hartes Material sowie Wellenschliff für weiches Material.

**Scie à bûches triangulaire**

Avec monture en tube d'acier ovale et tendeur.

N° ARTICLE ARTIKEL-NR.	LONG (MM) L (MM)	KG/PCE KG/STK	PCE/CTN STK/KART.	CHF/PCE CHF/STK
8000 0544	800	0.90	12	12.85

Bügeläge Spitzzahn

Mit ovalem Stahlrohnbügel und Spannhebel.

Lame de scies à bûches triangulaire

N° ARTICLE ARTIKEL-NR.	LONG (MM) L (MM)	KG/PCE KG/STK	PCE/CTN STK/KART.
8000 0545	800	0.10	10

Sägeblatt zu Bügelägen Spitzzahn

Scie à main (scie égoïne) Hardpoint

Denture fine trempée, poignée en matière synthétique noire, avec 3 rivets nickelés.

N° ARTICLE ARTIKEL-NR.	LONG (MM) L (MM)	KG/PCE KG/STK	PCE/CTN STK/KART.	CHF/PCE CHF/STK
8000 0546	550	0.43	6	24.95

Handsäge (Fuchsschwanz) Hardpoint

Zahnspitzen gehärtet, Kunststoffgriff schwarz, mit 3 vernickelten Nieten.



Scie à main "Jet Cut" fine

Poignée DynaGrip avec traçage à 45° et 90° en bi-matériaux pour une stabilité et un confort élevés, denture Hardpoint pour une durée d'utilisation plus longue sans affûtage, denture agressive avec 3 tranchants pour une coupe plus rapide et plus précise, 11 dents de 25 mm pour des arêtes particulièrement propres, bois dur, plaques stratifiées, PVC, épaisseur de la lame de 0.7 mm.

N° ARTICLE ARTIKEL-NR.	LONG (MM) L (MM)	DENTS/INCH ZÄHNE/INCH	KG/PCE KG/STK	PCE/CTN STK/KART.	CHF/PCE CHF/STK
8000 0549	450	11	0.41	6	27.00

Handsäge "Jet Cut" Fein

Dynagrip Handgriff 45° et 90°, Anschlag aus Bi-Material für hohe Stabilität und Komfort, Hardpoint-Verzahnung für längere Nutzungsdauer ohne Schärpen, aggressive Verzahnung mit 3 Schneidkanten für schnelleres und genaueres Sägen, 11 Zähne/25mm für besonders saubere Kanten, Hartholz, laminierte Bretter, PVC, 0.7 mm Blattstärke.



Scie à guichet "Fatmax"

Pointe effilée et lame plus grosse, denture agressive comptent trois biseaux pour un sciage plus rapide et plus net, lame trempée, poignée ergonomique, poignée bi-matière, d'un platique antichoc et d'un élastomère souple pour une tenue en main confortable et une plus grande sécurité.

N° ARTICLE ARTIKEL-NR.	LONG (MM) L (MM)	DENTS/INCH ZÄHNE/INCH	KG/PCE KG/STK	PCE/CTN STK/KART.	CHF/PCE CHF/STK
8000 0548	302	7	0.15	6	26.50

Stichsäge "Fatmax"

Geschärfte Spitze und dickeres Blatt zum leichteren Durchstossen von Gipskarton, aggressive Verzahnung mit 3 Schneidkanten für schnelleres und genaueres Sägen, ergonomisch geformter Kunststoffhandgriff aus Bi-Material für hohe Stabilität und Komfort. Aggressive, dreifach geschliffene Verzahnung für einen schnelleren, sauberen Schnitt Speziell gehärtete Klinge - Ergonomischer Griff.



Scie à plaques en placoplâtre Appliflon Hardpoint

Poignée DynaGrip avec traçage à 45° et 90° en bi-matériaux pour une stabilité et un confort plus élevé, denture agressive avec 3 tranchants pour une coupe plus rapide et plus précise, avec revêtement Appliflon pour une coupe rapide et protection antirouille.

N° ARTICLE ARTIKEL-NR.	LONG (MM) L (MM)	DENTS/INCH ZÄHNE/INCH	ÉP DE LAME (MM) BLATTSTÄRKE (MM)	KG/PCE KG/STK	PCE/CTN STK/KART.	CHF/PCE CHF/STK
8000 0550	550	7	0.7	0.45	6	38.70

Gipskartonsäge Appliflon Hardpoint

Dynagrip Handgriff 45° und 90° Anschlag aus Bi-Material für hohe Stabilität und Komfort, Hardpoint-Verzahnung für längere Nutzungsdauer ohne Schärpen, aggressive Verzahnung mit 3 Schneidkanten für schnelleres und genaueres Sägen, Appliflon-Beschichtung für schnelleres Sägen und Rostschutz.



Scie à béton léger Hardpoint

Denture trempée, avec poignée en hêtre.

N° ARTICLE ARTIKEL-NR.	LONG DE LAME (MM) BLATTLÄNGE (MM)	DENTS/INCH ZÄHNE/INCH	KG/PCE KG/STK	PCE/CTN STK/KART.	CHF/PCE CHF/STK
8000 0547	700	49	0.70	6	39.40

Leichtbetonsäge Hardpoint

Zahnspitzen gehärtet, mit Buchenheft.



Scie de jardinier / scie d'élagage

À voie et aiguisée, avec poignée en bois, lame de scie cintrée.

N° ARTICLE ARTIKEL-NR.	LONG DE LAME (MM) BLATTLÄNGE (MM)	KG/PCE KG/STK	PCE/CTN STK/KART.	CHF/PCE CHF/STK
8000 0741	300	0.15	12	12.40

Baumsäge / Astsäge

Geschränkt und geschärft, mit Holzgriff, gebogenes Sägeblatt.

**Scie de jardinier pliable "Z270"**

Lame en acier au carbone, trempée impulsions laser, finition au chromage dur pour une longévité accrue, affûtage trois faces pour une coupe propre et efficace, arrêt de la lame en position ouverte et fermée pour une sécurité accrue.

N° ARTICLE ARTIKEL-NR.	LONG TOTALE (MM) TOTALLÄNGE (MM)	LONG DE LAME (MM) BLATTLÄNGE (MM)	KG/PCE KG/STK	PCE/CTN STK/KART.	CHF/PCE CHF/STK
8000 0743	580	270	0.38	1	41.35

Klappsäge "Z270"

Sägeblatt aus Karbonstahl, Laser-Impulsgehärtet, Hartchrom Finish für erhöhte Lebensdauer, dreiseitig angeschliffene Zähne für einen sauberen und effizienten Schnitt, Arretierung bei offenem und geschlossenem Sägeblatt für hohe Sicherheit.

**Sécateur**

En métal léger, avec lames en acier, rivées, recouvertes de téflon, vis de réglage, cliquet de fermeture, poignée avec isolation de couleur verte en plastique.

N° ARTICLE ARTIKEL-NR.	LONG TOTALE (MM) TOTALLÄNGE (MM)	KG/PCE KG/STK	PCE/CTN STK/KART.	CHF/PCE CHF/STK
8000 0738	215	0.25	1	15.55

Baumschere

Leichtmetall, Teflon-Stahlklingen, aufgenietet, Feinstellschraube, Verschlussklinke, Griffe mit grünem Kunststoffkälteschutz.

**Scie à métaux**

En tube d'acier, poignée en métal léger, avec lame HSS-bimétal, 24 dents par pouce.

N° ARTICLE ARTIKEL-NR.	LONG DE LAME (MM) BLATTLÄNGE (MM)	KG/PCE KG/STK	PCE/CTN STK/KART.	CHF/PCE CHF/STK
8000 0542	300	0.55	48	11.35

Metallsäge

Stahlrohr, Leichtmetallgriff, mit HSS-Bimetall-Sägeblatt, 24 Zähne pro Zoll.

**Lame de scie à métaux HSS seule**

N° ARTICLE ARTIKEL-NR.	DIM (MM) DIM (MM)	KG/PCE KG/STK	PCE/CTN STK/KART.	CHF/PAQ CHF/PAK
8000 0543	300/13/0.65	0.05	10	4.30

Metall-Sägeblatt HSS einzeln

Rabot standard métallique Surform

Avec 1 lame de rechange.

N° ARTICLE ARTIKEL-NR.	LONG (MM) L (MM)	KG/PCE KG/STK	PCE/CTN STK/KART.	CHF/PCE CHF/STK
8000 0565	315	0.35	2	26.50

Surform Standardhobel Metall

Mit 1 Ersatzblatt.



Lame de rechange standard Surform

Pour rabot standard.

N° ARTICLE ARTIKEL-NR.	LONG (MM) L (MM)	LARG (MM) B (MM)	KG/PCE KG/STK	PCE/CTN STK/KART.	CHF/PCE CHF/STK
8005 4250	250	42	0.04	12	7.50

Surform Ersatzblatt standard

Zu Standardhobel.



Lame de rechange Surform

Pour rabot standard.

N° ARTICLE ARTIKEL-NR.	LONG (MM) L (MM)	LARG (MM) B (MM)	KG/PCE KG/STK	PCE/CTN STK/KART.	CHF/PCE CHF/STK
8000 0566	250	42	0.06	12	8.70

Surform Ersatzblatt

Zu Standardhobel.



Pierre à poncer

En carbure de silicium, noir, pour travaux sur le marbre, le granit, les pierres artificielles. Convient également pour dégauchir les disques à poncer en céramique.

N° ARTICLE ARTIKEL-NR.	DIM (MM) DIM (MM)	GRAIN KÖRNING	KG/PCE KG/STK	PCE/CTN STK/KART.	CHF/PCE CHF/STK
8000 0563	150/50/50	24	0.70	10	15.45
8000 0564	150/50/50	46	0.80	10	15.45

Rutscherstein

Aus Silizium - Karbid, schwarz, zum Bearbeiten von Marmor, Granit, Kunststeine. Auch zum Abrichten von keramischen Schleifscheiben geeignet.



Coupe-boulons

Têtes interchangeables, réglables, pour acier rond, avec poignées ergonomiques. HRC 40.

N° ARTICLE ARTIKEL-NR.	LONG (MM) L (MM)	Ø CAP. DE COUPE (MM) Ø SCHNITTLISTUNG (MM)	KG/PCE KG/STK	PCE/CTN STK/KART.	CHF/PCE CHF/STK
8000 0578	600	8	2.50	10	40.05
8000 0579	750	9	3.80	6	53.80
8000 0580	900	10	5.70	4	67.40
8005 4252	1050	11	9.00	3	110.60

Bolzenschneider

Auswechselbare Schneideköpfe, nachstellbar, für Rundstahl, mit ergonomischen Griffen. HRC 40.



Tenaille

En acier chrome-vanadium, laquée en noir, tête polie, trempée à l'huile.

N° ARTICLE ARTIKEL-NR.	LONG (MM) L (MM)	KG/PCE KG/STK	PCE/CTN STK/KART.	CHF/PCE CHF/STK
8005 4256	250	0.60	6	7.00

Beisszange

Aus Chrom-Vanadium Stahl, scharz lackiert, Kopf poliert, ölgehärtet.



Tenaille russe Special

Acier à outils, forgée, trempée à l'huile, branches atramentées noires, tête polie, très maniable, coupants précis.

N° ARTICLE ARTIKEL-NR.	LONG (MM) L (MM)	EXÉCUTION AUSFÜHRUNG	KG/PCE KG/STK	PCE/CTN STK/KART.	CHF/PCE CHF/STK
1 1003 8509	250	Spezial	0.39	10	28.10

Rabitzzange / Betonzange Spezial

Werkzeugstahl geschmiedet, ölgehärtet, schwarz atramentiert, Kopf poliert, leichtgängig, präzise Schneide.

**Tenaille russe Basic**

En acier chrome-vanadium, laqué noir, tête polie.

N° ARTICLE ARTIKEL-NR.	LONG (MM) L (MM)	EXÉCUTION AUSFÜHRUNG	KG/PCE KG/STK	PCE/CTN STK/KART.	CHF/PCE CHF/STK
8005 4254	250	Basic	0.43	10	7.55

Rabitzzange / Betonzange Basic

Aus Chrom-Vanadium Stahl, schwarz lackiert, Kopf poliert.

**Agrafeuse BOSTITCH PC8000/T6-KIT**

Boîtier métallique très résistant, poignée ergonomique avec surface antidérapante, confort d'utilisation très élevé, magasin facile à utiliser, avec affichage de la charge, pour les agrafes de largeur de couronne: 11.5 mm, dans un coffret pratique en plastique comprenant 1000 agrafes de chaque 6, 10 et 12 mm de longueur.

N° ARTICLE ARTIKEL-NR.	KG/PCE KG/STK	PCE/CTN STK/KART.	CHF/PCE CHF/STK
8000 0470	1.95	5	91.50

Heftpistole BOSTITCH PC8000/T6-KIT

Sehr robustes Metallgehäuse, ergonomischer Handgriff mit ruschfester Oberfläche, sehr hoher Arbeitskomfort, leicht bedienbares Klammernmagazin mit Ladeanzeige, für Heftklammern, Kronenbreite 11.5 mm, im praktischem Kunststoffkoffer mit je 1000 Klammern 6, 10 und 12 mm.

**Agrafe BOSTITCH**

N° ARTICLE ARTIKEL-NR.	LONG (MM) L (MM)	LARG (MM) B (MM)	PCE/BTE STK/BOX	KG/BTE KG/BOX	BTE/CTN BOX/KART.	CHF/BTE CHF/BOX
8005 4000	6	11.5	1000	0.13	5	5.10
1 1003 2491	10	11.5	1000	0.14	5	5.20
8000 0471	6	11.5	5000	0.52	20	24.20
8000 0472	8	11.5	5000	0.59	20	24.20
8000 0473	10	11.5	5000	0.80	20	24.50
8005 4005	12	11.5	5000	0.85	20	25.50

Heftklammern BOSTITCH**Balai de rue, Piassava**

En piassava sans manche, sans fixation.

N° ARTICLE ARTIKEL-NR.	LONG (MM) L (MM)	LARG (MM) B (MM)	RANGÉES REIHEN	KG/PCE KG/STK	PCE/CTN STK/KART.	CHF/PCE CHF/STK
210001100	400	75	5/22	1.10	10	11.35

Strassenbesen, Piassava

Piassava ohne Stiel, ohne Stielhalter.

**Balai de rue, Piassava**

En piassava avec manche et fixation.

N° ARTICLE ARTIKEL-NR.	LONG (CM) L (CM)	LONG. MANCHE STIELLÄNGE (CM)	RANGÉES REIHEN	KG/PCE KG/STK	PCE/CTN STK/KART.	CHF/PCE CHF/STK
2040 0075	40	180	5/22	2.22	1	28.10

Strassenbesen, Piassava

Piassava mit Stielhalter und Stiel.



Manche de balai

Tilleul brut, non verni, pour tous les balais de rue.

N° ARTICLE ARTIKEL-NR.	LONG. MANCHE (CM) STIELLÄNGE (CM)	Ø (MM) Ø (MM)	KG/PCE KG/STK	PCE/CTN STK/KART.	CHF/PCE CHF/STK
2040 0077	180	29	0.95	25	9.00

Besenstiel

Linde roh, unlackiert, stumpf, für alle Strassenbesen.



Balai de rue Elaston

En matière synthétique rouge, avec manche et fixation.

N° ARTICLE ARTIKEL-NR.	LONG (CM) L (CM)	LONG. MANCHE (CM) STIELLÄNGE (CM)	RANGÉES REIHEN	KG/PCE KG/STK	PCE/CTN STK/KART.	CHF/PCE CHF/STK
8000 0443	40	180	6/20	2.35	1	28.10
8000 1915	50	180	6/24	2.47	1	32.95

Strassenbesen Elaston

Kunststoff rot mit Stielhalter und Stiel.



Fixation brevetée

En aluminium, pour balais de rue, taloches, etc.

N° ARTICLE ARTIKEL-NR.	Ø INTÉRIEUR (MM) Ø INNEN (MM)	KG/PCE KG/STK	PCE/CTN STK/KART.	CHF/PCE CHF/STK
2040 0078	29.5	0.25	10	5.95

Patent-Stielhalter

Aus Aluminium, für Strassenbesen, Bodentaloschen, usw.



Balai de riz

1ère qualité, avec manche poli.

N° ARTICLE ARTIKEL-NR.	LIENS BAND	KG/PCE KG/STK	PCE/CTN STK/KART.	CHF/PCE CHF/STK
8000 0445	5	0.90	10	7.35

Reisbesen

1a - Qualität, mit geschliffnem Holzstiel.



Balai d'industrie

1ère qualité, 5 liens, exécution robuste et pleine, à douille en matière synthétique rouge, avec manche poli.

N° ARTICLE ARTIKEL-NR.	LIENS BAND	KG/PCE KG/STK	PCE/CTN STK/KART.	CHF/PCE CHF/STK
2040 0085	5	1.12	10	9.10

Industrie-Reisbesen

1a - Qualität, 5 Band, schwere extravolle Ausführung, mit roter Kunststoff-Kapsel, mit geschliffnem Stiel.



Balai piassava

Avec douille et 2 ligatures en métal, renforcées avec 2 transversales, avec manche poli.

N° ARTICLE ARTIKEL-NR.	LARG (MM) B (MM)	KG/PCE KG/STK	PCE/CTN STK/KART.	CHF/PCE CHF/STK
8000 0444	300	1.04	10	11.30

Piassavabesen

Mit Metallhülse und 2 Eisenbändern, verstärkt mit 2 Verbindungen, mit geschliffnem Stiel.



Balai pour toit, balai de riz à main

1ère qualité, 3 liens, avec manche et trou de suspension.

N° ARTICLE ARTIKEL-NR.	LARG (MM) B (MM)	KG/PCE KG/STK	PCE/CTN STK/KART.	CHF/PCE CHF/STK
8000 1916	160	0.16	10	4.80

Dachbesen, Handreisbesen.

1a - Qualität, 3 Band, mit Holzstiel und Aufhängeloch.



Balai à main coco (Balayette)

Avec manche en bois, garniture en fibres de coco.

N° ARTICLE ARTIKEL-NR.	LONG (MM) L (MM)	KG/PCE KG/STK	PCE/CTN STK/KART.	CHF/PCE CHF/STK
8000 0446	320	0.14	10	7.00

Handwischer Kokos

Mit Holzstiel, Besatz: Kokosfaser.

**Ramassoire**

En tôle d'acier, vernie noire, légère.

N° ARTICLE ARTIKEL-NR.	LONG (MM) L (MM)	LARG (MM) B (MM)	KG/PCE KG/STK	PCE/CTN STK/KART.	CHF/PCE CHF/STK
8000 0553	230	220	0.36	10	8.65

Kehrrihtschaufeln

Stahlblech, schwarz lackiert, leicht.

**Brosse en acier**

Fils d'acier 0.35 mm, lisses, hauteur des fils 23 mm, avec manche.

N° ARTICLE ARTIKEL-NR.	RANGÉES REIHEN	LONG (MM) L (MM)	KG/PCE KG/STK	PCE/CTN STK/KART.	CHF/PCE CHF/STK
8000 0447	4	280	0.14	10	3.90
8000 0448	5	280	0.16	10	3.90

Stahldrahtbürste

Stahldraht 0.35 mm, glatt, Drahhöhe 23 mm, mit Stiel.

**Brosse métallique avec racleur**

Fils d'acier 0.35 mm, lisses, hauteur des fils 23 mm, avec manche.

N° ARTICLE ARTIKEL-NR.	RANGÉES REIHEN	LONG (MM) L (MM)	KG/PCE KG/STK	PCE/CTN STK/KART.	CHF/PCE CHF/STK
8000 0449	4	255	0.16	10	7.00

Stahldrahtbürste mit Kratzer

Stahldraht 0.35 mm, glatt, Drahhöhe 23 mm, mit Stiel.

**Brosse à récurer, rizette synthétique**

Corps en bois de hêtre, brut, forme en S, garniture: rizette synthétique.

N° ARTICLE ARTIKEL-NR.	LONG (MM) L (MM)	KG/PCE KG/STK	PCE/CTN STK/KART.	CHF/PCE CHF/STK
8000 0450	200	0.15	10	6.90

Fegbürste, Kunstreis

Körper aus Buchenholz, roh, S-Form, Besatzmaterial: Kunstreis.

**Pinceaux à vernir, plat "Master W"**

Avec poignée en bois cirée, en soies de Chine pures, claires (90 % tops), avec virole en acier chromé, excellente absorption de la peinture et un fini optimal, pour surfaces moyennes et importantes.

N° ARTICLE ARTIKEL-NR.	DIM (MM) DIM (MM)	LONG CRIN (MM) BORSTENLÄNGE (MM)	KG/PCE KG/STK	PCE/CTN STK/KART.	CHF/PCE CHF/STK
8005 4494	40/18	57	0.08	6	3.90
8005 4495	50/19	64	0.10	6	4.85
8005 4496	60/20	64	0.11	6	6.25
8005 4497	100/23	76	0.22	6	14.35

Lack-Flachpinsel "Master W"

Mit gewachstem Holzgriff, mit reiner, heller China-borste, (90 % Tops), mit Zwinne aus Chromstahl, exzellente Farbaufnahme und ein optimales Finish, für mittlere und grössere Flächen.



Pinceaux à radiateurs "Angle"

Avec poignée en bois cirée, avec virole en acier chromé, en soies de Chine pures, claires, de qualité élevée, pour une bonne absorption de la peinture et une bonne précision.

N° ARTICLE ARTIKEL-NR.	DIM (MM) DIM (MM)	LONG CRIN (MM) BORSTENLÄNGE (MM)	KG/PCE KG/STK	PCE/CTN STK/KART.	CHF/PCE CHF/STK
8005 4498	40/10	57	0.07	12	3.55

Heizkörperpinsel "Angle"

Mit gewachstem Holzgriff, mit Zwinge aus Chromstahl, mit hochwertiger reiner, heller Chinaborste, für eine gute Farbaufnahme und gute Präzision.



Brosse pour plafond

Corps en bois brut, garniture en nylon fendue, avec poignée en matière synthétique et crochet pour le seau.

N° ARTICLE ARTIKEL-NR.	DIM (MM) DIM (MM)	KG/PCE KG/STK	PCE/CTN STK/KART.	CHF/PCE CHF/STK
8000 0451	150/70	0.19	12	4.85

Deckenbürste

Holzkörper roh, mit Nylonbesatz geschlitzt, mit Kunststoffgriff und Eimerhaken.



Pinceau à mouiller

En matière synthétique et soies en fibres synthétiques.

N° ARTICLE ARTIKEL-NR.	LONG CRIN (MM) BORSTENLÄNGE (MM)	KG/PCE KG/STK	PCE/CTN STK/KART.	CHF/PCE CHF/STK
8000 0530	90	0.17	1	6.15

Wasserpinsel

Kunststoff mit Kunstfiberborsten.



Pinceau à mouiller ASPHALT

En matière synthétique et soies en fibres synthétiques.

N° ARTICLE ARTIKEL-NR.	LONG CRIN (MM) BORSTENLÄNGE (MM)	KG/PCE KG/STK	PCE/CTN STK/KART.	CHF/PCE CHF/STK
2050 0030	80	0.12	90	4.85

Wasserpinsel ASPHALT

Kunststoff mit Kunstfiberborsten.



Rouleaux à peindre, fin, velours

Rouleaux velours, convenant spécialement pour les peintures à forte teneur en solvants, pour les surfaces légèrement structurées et lisses, pour les lasures et vernis visqueux ainsi que pour les scellages et les revêtements.

N° ARTICLE ARTIKEL-NR.	LONG (MM) L (MM)	Ø (MM) Ø (MM)	HT (MM) H (MM)	KG/PCE KG/STK	PCE/CTN STK/KART.	CHF/PCE CHF/STK
8005 4402	100	17	5	0.02	20	1.30
8005 4404	250	44	5	0.10	20	5.50

Farbwalzen, Fein, Velours

Velourswalze, speziell geeignet für starke lösemittelhaltige Farben, für leicht strukturierte und glatten Oberflächen, für zähflüssige Lasuren, Lacke sowie für Versiegelungen und Beschichtungen.



Etrier de rouleaux à peindre

Etrier en acier zingué, avec poignée à deux éléments.

N° ARTICLE ARTIKEL-NR.	LARG (MM) B (MM)	Ø (MM) Ø (MM)	KG/PCE KG/STK	PCE/CTN STK/KART.	CHF/PCE CHF/STK
8005 4406	100 - 120	6	0.12	5	3.25
8005 4408	250 - 270	8	0.25	5	4.45

Farbrollerbügel

Steckbügel aus verzinktem Stahl, mit zweikomponenten- Griff.



Grille

En matière plastique.

N° ARTICLE ARTIKEL-NR.	LONG (MM) L (MM)	LARG (MM) B (MM)	KG/PCE KG/STK	PCE/CTN STK/KART.	CHF/PCE CHF/STK
8005 4410	270	290	0.08	10	2.50

Abstreifgitter

Aus Kunststoff.

**Bac pour peintures**

En matière plastique.

N° ARTICLE ARTIKEL-NR.	LONG (MM) L (MM)	LARG (MM) B (MM)	HT (MM) H (MM)	KG/PCE KG/STK	PCE/CTN STK/KART.	CHF/PCE CHF/STK
8005 4470	150	300	60	0.05	10	1.20
8005 4472	330	340	75	0.19	10	3.65

Farbwanne

Aus Kunststoff.

**Bâche pour peintres**

Avec ruban adhésif.

N° ARTICLE ARTIKEL-NR.	LONG (M1) L (M1)	LARG (M1) B (M1)	KG/PCE KG/STK	PCE/CTN STK/KART.	CHF/PCE CHF/STK
8005 4492	20	2.7	0.50	10	14.05

Malerfolie

Mit Klebeband.

**Sac de dressage pour mortier**

Tissus en matière plastique, avec pointe renforcée.

N° ARTICLE ARTIKEL-NR.	LT/SAC LT/SACK	DIM (CM) DIM (CM)	KG/SAC KG/SACK	SAC/CTN SACK/KART.	CHF/SAC CHF/SACK
8005 4425	2	60/32	0.08	5	17.80

Mörtel-Dressiersack

Aus Kunststoffgewebe, mit verstärkter Spitze.

**Pistolet à mastiquer, modèle stable**

Rouge, avec guide de cartouche tournant, corps en nylon incassable renforcé par de la fibre de verre incassable, ne goutte pas.

N° ARTICLE ARTIKEL-NR.	KG/PCE KG/STK	PCE/CTN STK/KART.	CHF/PCE CHF/STK
8000 0531	0.62	12	25.90

Kittpistole, Typ Stabil

Rot, mit beweglicher Kartuschenführung, Gehäuse aus unzerbrechlichem, glasfaserverstärktem Nylon, tropfenfrei.

**Pistolet pour mousse de montage (à jeter)**

Boîtier en plastique, avec tube inoxydable et gicleur en cuivre avec vanne d'arrêt.

N° ARTICLE ARTIKEL-NR.	LONG (MM) L (MM)	KG/PCE KG/STK	PCE/CTN STK/KART.	CHF/PCE CHF/STK
8000 1998	260	0.17	20	9.70

Montageschaumpistole (Einweg)

Kunststoffgehäuse, mit rostfreiem Düsenrohr und Kupfer- Spritzdüse mit Abstellventil.

**Pulvérisateur à pression ALTA 2.0 I**

En matière synthétique spéciale, joints Viton résistant à l'huile et aux acides, pour pulvériser de l'huile de coffrage, des produits de nettoyage, etc.

N° ARTICLE ARTIKEL-NR.	LT/BTL LT/FL.	PRESSION BETRIEBSDRUCK	KG/BTL KG/FL.	BTL/CTN FL/KART.	CHF/BTL CHF/FL.
8000 1944	1.8	3 bar	0.44	1	28.10

Druck-Sprüher ALTA 2.0 I

Aus Spezial-Kunststoff, Viton-Dichtungen, öl- und säurebeständige, zum Sprühen von Schalöl, Reinigungsmitteln, etc.



Arrosoir vert

En matière synthétique, vert, ovale, avec anse en long et pomme d'arrosage.

Giesskanne grün

Aus Kunststoff, grün, oval, mit Längsbügel und Brause.



N° ARTICLE ARTIKEL-NR.	LT/PCE LT/STK	KG/PCE KG/STK	PCE/CTN STK/KART.	CHF/PCE CHF/STK
8000 0821	10	0.40	12	9.30

Appareil à ligaturer

Avec poignée en bois.

Bindeapparat

Mit Holzheft.



N° ARTICLE ARTIKEL-NR.	LONG (MM) L (MM)	KG/PCE KG/STK	PCE/CTN STK/KART.	CHF/PCE CHF/STK
8000 0594	190	0.12	12	8.30

Appareil à ligaturer

Avec poignée en plastique.

Bindeapparat

Mit Kunststoffgriff.



N° ARTICLE ARTIKEL-NR.	LONG (MM) L (MM)	KG/PCE KG/STK	PCE/CTN STK/KART.	CHF/PCE CHF/STK
2040 0630	190	0.12	12	12.00

Appareil à ligaturer "modèle Bâle"

Avec poignée en bois, à conduite à billes, tournant à gauche.

Bindeapparat "Basler Modell"

Mit Holzgriff, Kugellagerführung, Linksgang.



N° ARTICLE ARTIKEL-NR.	POIGNÉE (MM) GRIFF (MM)	LONG (MM) L (MM)	KG/PCE KG/STK	PCE/CTN STK/KART.	CHF/PCE CHF/STK
8000 0593	90	390	0.25	1	33.15

Appareil à ligaturer "Automat"

Avec retour automatique, vrille fraisée, avec poignée en plastique incassable, résistant aux acides.

Bindeapparat "Automat"

Mit automatischem Rücklauf, gefräste Spindel, mit schlagfestem, säurebeständigem Plastikgriff.



N° ARTICLE ARTIKEL-NR.	LONG (MM) L (MM)	KG/PCE KG/STK	PCE/CTN STK/KART.	CHF/PCE CHF/STK
2040 0631	320	0.44	1	35.75

Verrou de serrage ORIGINAL TEMPO

Pour coffrer et décoffrer extrêmement rapidement les coffrages et constructions en béton.

Schalungsklemmen ORIGINAL TEMPO

Für perfektes und extrem schnelles Ein- und Ausschalen im Beton-Schalungsbau.



N° ARTICLE ARTIKEL-NR.	POUR Ø MM FÜR Ø MM	KG/PCE KG/STK	PCE/CTN STK/KART.	CHF/PCE CHF/STK
8000 1912	-10	0.43	50	4.45

Tendeur ORIGINAL TEMPO

Convient aux verrous de serrage ORIGINAL TEMPO.

Spannapparat ORIGINAL TEMPO

Passend für Schalungsklemmen ORIGINAL TEMPO.



N° ARTICLE ARTIKEL-NR.	KG/PCE KG/STK	PCE/CTN STK/KART.	CHF/PCE CHF/STK
8000 1911	1.35	25	43.10

Fourche de manipulation

Avec 4 ouvertures: 8, 10, 12 et 15 mm.

N° ARTICLE ARTIKEL-NR.	LONG (MM) L (MM)	KG/PCE KG/STK	PCE/CTN STK/KART.	CHF/PCE CHF/STK
8008 3062	800	4.85	1	101.20

**Sprenggabel kombi**

Mit 4 Maulweiten: 8, 10 12 und 15 mm.

Patte de maçon

En acier hexagonal.

N° ARTICLE ARTIKEL-NR.	LONG (MM) L (MM)	Ø (MM) Ø (MM)	KG/PCE KG/STK	PCE/CTN STK/KART.	CHF/PCE CHF/STK
2040 0640	220	10	0.24	50	6.15

**Maurerkloben Putzhaken**

Aus 6 - kt. - Steinbohrstahl.

Piquet en acier

En acier rond, Ø 20 mm, brut, pointe forgée, palette à 500 pièces.

N° ARTICLE ARTIKEL-NR.	LONG (MM) L (MM)	Ø (MM) Ø (MM)	KG/PCE KG/STK	PCE/CTN STK/KART.	CHF/PCE CHF/STK
8000 1945	1000	20	2.40	10	7.45

Schnureisen Absteckeisen

Rundstahl, Ø 20 mm, roh, geschmiedete 4-kt.-Spitze, Palett zu 500 Stück.

**Abri-plans, châssis rétractable**

Construction solide en acier galvanisé, avec 4 crochets, châssis rétractable, donc empilable (patenté). Hauteur totale: châssis rétracté: 120 cm, châssis complètement déplié: 200 cm, surface de consultation des plans: réglable en hauteur à 101, 109 et 117 cm, parois latérales en tôle galvanisée, fond en plastique transparent avec une poche latérale, pour plans, avec couvercle verrouillable par cadenas, pour plans de 125/89 cm.

N° ARTICLE ARTIKEL-NR.	KG/PCE KG/STK	PCE/CTN STK/KART.	CHF/PCE CHF/STK
8005 4490	94.00	2	873.20

Planhaus, Untergestell ausziehbar

Solide Stahlkonstruktion, verzinkt, mit 4 Kranhaken, Untergestell einschiebbar, dadurch stapelbar (patentiert). Gesamthöhe: Untergestell eingeschoben: 120 cm, Untergestell kompl. ausgezogen: 200 cm, Planaufgabe: höhenverstellbar 101, 109 und 117 cm, Seitenwände aus verzinktem Blech, Rückwand aus durchsichtigem Kunststoff, mit einer seittl. montierten Plantasche, Deckel mit Vorhangschloss abschliessbar, für Pläne 125/89 cm.

**Tamis à sable**

En matière synthétique.

N° ARTICLE ARTIKEL-NR.	MAILLE (MM) MASCHEN (MM)	DIM (MM) DIM (MM)	KG/PCE KG/STK	PCE/CTN STK/KART.	CHF/PCE CHF/STK
8005 4260	6.3	450/100	0.95	1	44.60
8005 4262	4.0	450/100	0.95	1	44.60
8005 4264	3.0	450/100	0.95	1	44.60
8005 4266	1.90	450/100	0.95	1	44.60
8005 4268	1.25	450/100	0.95	1	44.60

Sandsiebe

Kunststoff.

**Brouette à fond pointu**

Roue pneumatique, caisson en tôle d'acier, bras en frêne.

N° ARTICLE ARTIKEL-NR.	LT LT	KG/PCE KG/STK	PCE/CTN STK/KART.	CHF/PCE CHF/STK
8000 0591	60	21.00	1	193.95

Spitzboden-Karrette

Mit Pneurad, Stahlblechmulde, Tragarme Esche.



Roue pneumatique 4.00 x 8'' pour brouette à fond pointu

(16 x 4'') Ø 400 mm, complète avec axe.

N° ARTICLE ARTIKEL-NR.	MOYEU (MM) NABE (MM)	BOULON (MM) BOLZEN (MM)	KG/PCE KG/STK	PCE/CTN STK/KART.	CHF/PCE CHF/STK
8000 0732	360	465	4.00	1	71.60



Pneurad 4.00 x 8'' zu Spitzbodenkarrette

(16 x 4'') Ø 400 mm, komplett mit Achse.

Pneu 4.00 x 8'' pour brouette à fond pointu

N° ARTICLE ARTIKEL-NR.	Ø (MM) Ø (MM)	KG/PCE KG/STK	PCE/CTN STK/KART.	CHF/PCE CHF/STK
8000 0734	400	1.00	15	17.60



Pneu 4.00 x 8'' zu Spitzbodenkarrette

Chambre à air 4.00 x 8'' pour brouette à fond pointu

N° ARTICLE ARTIKEL-NR.	Ø (MM) Ø (MM)	KG/PCE KG/STK	PCE/CTN STK/KART.	CHF/PCE CHF/STK
8000 0735	400	0.40	60	8.85



Schlauch 4.00 x 8'' zu Spitzbodenkarrette

Axe pour brouette à fond pointu

Avec goupille et rondelles.

N° ARTICLE ARTIKEL-NR.	LONG (MM) L (MM)	KG/PCE KG/STK	PCE/CTN STK/KART.	CHF/PCE CHF/STK
8000 0733	465	0.60	1	8.85

Achse zu Spitzbodenkarrette

Mit Splint und U-Scheiben.



Coussinet pour brouette à fond pointu

En matière synthétique.

N° ARTICLE ARTIKEL-NR.	LONG (MM) L (MM)	KG/PCE KG/STK	PCE/CTN STK/KART.	CHF/PCE CHF/STK
8005 4270	38	0.01	10	1.50

Lagerbüchse zu Spitzbodenkarrette

Aus Kunststoff.



Bras pour brouette à fond pointu

En frêne avec virole, percé et verni noir.

N° ARTICLE ARTIKEL-NR.	LONG (MM) L (MM)	KG/PCE KG/STK	PCE/CTN STK/KART.	CHF/PCE CHF/STK
8000 0736	140	2.00	10	19.00

Spitzboden-Karretten-Holmen

Aus Eschenholz, beschlagen, gebohrt und gestrichen.



Mélangeur "ASPHALT" APT1000-1

Avec poignée extra large ergonomique, avec 1 mélangeur mortier, longueur: 600 mm, Ø 120 mm, puissance: 1000 W / 230 V / 50Hz, variateur électronique réglable progressivement: 0-500 tr/min, raccord: M14, volume de mélange: 10-15 kg, 3 ans de garantie, en carton. Taxe de recyclage (TAR) prélevée en sus CHF 2.31.

N° ARTICLE ARTIKEL-NR.	WATT WATT	KG/PCE KG/STK	PCE/CTN STK/KART.	CHF/PCE CHF/STK
8000 1937	1000	6.20	1	193.30

Rührwerk "ASPHALT" APT1000-1

Mit langem, ergonomisch geformten Griff, mit einem Wendelrührer Länge: 600 mm, Ø 120 mm, Leistung: 1000 Watt, 230 V / 50Hz, Drehzahl stufenlos regulierbar: 0-500 U/min Werkzeugaufnahme: M14 Mischleistung: 10-15 kg. 3 Jahre Garantie, im Karton. Exkl. vorgezogene Recyclinggebühr (vRG) CHF 2.31.



Mélangeur "ASPHALT" APT1900

Avec poignée extra large ergonomique, avec 1 mélangeur mortier, longueur: 600 mm, Ø 140 mm (volume de mélange: 25-40 kg), avec un mélangeur mortier, longueur: 600 mm, Ø 160 mm (volume de mélange: 30-50 kg), puissance: 1900 W / 230 V / 50Hz, 2 vitesses, variateur électronique réglable progressivement: 0-300 et 0-650 tr/min, raccord: M14, 3 ans de garantie, en coffret. Taxe de recyclage (TAR) prélevée en sus CHF 2.31.

N° ARTICLE ARTIKEL-NR.	WATT WATT	KG/PCE KG/STK	PCE/CTN STK/KART.	CHF/PCE CHF/STK
8000 1936	1900	7.50	1	318.60

Rührwerk "ASPHALT" APT1900

Mit langem, ergonomisch geformten Griff, mit einem Wendelrührer Länge: 600 mm, Ø 140 mm (Mischleistung 25-40 kg), mit 1 Wendelrührer Länge: 600 mm, Ø 160 mm (Mischleistung 30-50 kg), Leistung: 1900 Watt, 230 V / 50Hz, 2-Gang Getriebe, Drehzahl stufenlos regulierbar: 0-300 und 0-650 U/min Werkzeugaufnahme: M14, 3 Jahre Garantie, in Kunststoff-Koffer. Exkl. vorgezogene Recyclinggebühr (vRG) CHF 2.31.

**Mélangeur Tige pour mandrin**

2 hélices galvanisées, utilisable avec chaque perceuse, pour mélanger les peintures, colles, etc. Volume de mélange: 10-15 kg.

N° ARTICLE ARTIKEL-NR.	LONG (MM) L (MM)	TIGE (MM) SCHAFT (MM)	Ø (MM) Ø (MM)	KG/PCE KG/STK	PCE/CTN STK/KART.	CHF/PCE CHF/STK
2040 0530	500	8	80	0.34	1	18.25

Rührflügel Schaft für Bohrfutter

2 Propeller verzinkt, zum Mischen und Aufrühren von Farbe, Spachtelmasse, Plasterfugenmörtel, usw. Mischgutmenge: 10-15 kg.

**Mélangeur Tige pour mandrin**

Pour matières difficiles à mélanger comme la colle pour carrelages, crépi, plâtre, mortier, etc.

N° ARTICLE ARTIKEL-NR.	LONG (MM) L (MM)	TIGE (MM) SCHAFT (MM)	VOL. DE MELANGE (KG) MISCHGUTMENGE (KG)	Ø (MM) Ø (MM)	KG/PCE KG/STK	PCE/CTN STK/KART.	CHF/PCE CHF/STK
1 1003 5843	400	8	5-8	70	0.28	1	13.20
8000 0602	500	8	8-10	85	0.34	1	20.20
490007100	600	10	10-15	100	0.90	1	28.85

Wendelrührer Schaft für Bohrfutter

Für schwer mischbare Materialien.

**Mélangeur avec anneau Tige pour mandrin**

Pour matières difficiles à mélanger, avec anneau ménageant les bidons, pour mortier, crépi, mastic, colle pour carrelages, etc. Volume de mélange: 30-40 kg.

N° ARTICLE ARTIKEL-NR.	LONG (MM) L (MM)	TIGE (MM) SCHAFT (MM)	Ø (MM) Ø (MM)	KG/PCE KG/STK	PCE/CTN STK/KART.	CHF/PCE CHF/STK
8005 4276	600	10	135	1.10	1	38.00

Wendelrührer mit Ring Schaft für Bohrfutter

Für schwer mischbare Materialien, mit gebindeschonendem Ring für Betonmörtel, Fertigputz, Dicht- und Spachtelmasse, Fliesenkleber, usw. Mischgutmenge: 30-40 kg.

**Mélangeur avec anneau convient aux malaxeurs**

Pour matières difficiles à mélanger, avec anneau ménageant les bidons, pour mortier, crépi, béton, chape, ciment, mastic, etc.

N° ARTICLE ARTIKEL-NR.	LONG (MM) L (MM)	PROFIL (MM) SCHAFT (MM)	VOL. DE MELANGE (KG) MISCHGUTMENGE (KG)	Ø (MM) Ø (MM)	KG/PCE KG/STK	PCE/CTN STK/KART.	CHF/PCE CHF/STK
8000 0604	600	M 14	20-30	120	0.80	15	40.50
8000 0605	600	M 14	25-40	140	1.10	12	45.60
8005 4272	600	M 14	30-50	160	1.22	7	50.65

Wendelrührer mit Ring passend für Rührwerk

Für schwer mischbare Materialien, mit gebindeschonendem Ring für Mörtel, Fertigputz, Beton, Estrich, Zement, Dicht- und Spachtelmasse, usw.



Thermoplongeur 2000W

Chauffe-liquide avec déclenchement de fin de course automatique avec fiche tripolaire, câble d'un mètre, 2000W/230V. Excl. Taxe anticipée de recyclage (TAR). Attention avant la remise en service: si la protection a été déclenchée suite à une surchauffe, laisser refroidir complètement.

Tauchsieder 2000W

Sicherheits-Tauchsieder mit Abschaltautomatik und 3-poligem CH-Stecker, 1 Meter Kabel, 2000W/230V. Exkl. vorgezogene Recyclinggebühr (vRG). Achtung vor Inbetriebnahme: wenn durch Überhitzung Schutz ausgelöst wurde, komplett abkühlen lassen.



N° ARTICLE ARTIKEL-NR.	LONG (CM) L (CM)	PROF. D'IMMERSION (CM) EINTAUCHTIEFE (CM)	KG/PCE KG/STK	PCE/CTN STK/KART.	CHF/PCE CHF/STK
8005 4278	50	40	0.40	1	92.25

Seau à mortier en matière synthétique

Noir, avec anse en métal.

Pflasterkessel Kunststoff

Schwarz, mit Metallbügel.



N° ARTICLE ARTIKEL-NR.	LT/SEAU LT/KESSEL	Ø (MM) Ø (MM)	KG/PCE KG/STK	PCE/CTN STK/KART.	CHF/PCE CHF/STK
8000 0590	12	360	0.90	20	7.25

Caisse à mortier en matière synthétique

Noire

Pflastermulde Kunststoff

Schwarz



N° ARTICLE ARTIKEL-NR.	LT/CAI LT/KIST.	DIM (CM) DIM (CM)	KG/PCE KG/STK	PCE/CTN STK/KART.	CHF/PCE CHF/STK
8000 0587	40	47/31	2.00	1	8.40
8005 4284	65	54/33	2.30	1	10.90
8000 0588	90	59/36	2.70	1	12.30

Caisse à mortier en matière synthétique

Noire

Pflastermulde Kunststoff

Schwarz



N° ARTICLE ARTIKEL-NR.	LT/CAI LT/KIST.	DIM (CM) DIM (CM)	KG/PCE KG/STK	PCE/CTN STK/KART.	CHF/PCE CHF/STK
8005 4283	25	62/43/15	1.70	1	7.90

Caisse à mortier en matière synthétique

Noire

Pflastermulde Kunststoff

Schwarz



N° ARTICLE ARTIKEL-NR.	LT/CAI LT/KIST.	DIM (CM) DIM (CM)	KG/PCE KG/STK	PCE/CTN STK/KART.	CHF/PCE CHF/STK
8000 0586	40	65/40/18	1.90	1	8.40
8005 4281	90	71/42/32	3.00	1	12.30

Caisse à mortier tôle d'acier

Avec poignées en fer.

Pflastermulde Stahlblech

Mit Eisengriffen.



N° ARTICLE ARTIKEL-NR.	LT/CAI LT/KIST.	DIM (CM) DIM (CM)	KG/PCE KG/STK	PCE/CTN STK/KART.	CHF/PCE CHF/STK
2040 0670	50	65/44/20	7.00	50	47.75

Bidon à essence, modèle d'ordonnance

Agrée par TÜV/GS/UN.

N° ARTICLE ARTIKEL-NR.	COULEUR	FARBE	LT/BID LT/KES.	DIM (MM) DIM (MM)	KG/BID KG/KES.	BID/CTN KES./KART.	CHF/BID CHF/KES.
1 1003 2755	vert	grün	5	230/310/120	1.70	5	29.90
1 1003 2754	vert	grün	10	350/275/165	2.95	5	31.95
8000 1984	vert	grün	20	470/345/165	4.40	5	33.90

Benzinkanister, Armee-Modell

TÜV/GS/UN - Zulassung.

**Tuyau-verseur**

Flexible, avec fente d'aération.

N° ARTICLE ARTIKEL-NR.	LONG (MM) L (MM)	KG/PCE KG/STK	PCE/CTN STK/KART.	CHF/PCE CHF/STK
8005 4018	300	0.40	50	23.85

Ausgussstutzen

Flexibel, mit Entlüftungsschlitz.

**Etau parallèle "MaxSteel"**

Modèle lourd en fonte d'acier spécial, pivotant, broche à filet fin pour serrage précis, pièces mobiles chromées, emballé dans un carton.

N° ARTICLE ARTIKEL-NR.	LARG MÂCHOIRES (MM) BACKENBREITE (MM)	CAPACITÉ DE SERRAGE (MM) SPANNWEITE (MM)	KG/PCE KG/STK	PCE/CTN STK/KART.	CHF/PCE CHF/STK
8000 0737	125	95	18.56	1	123.00

Parallel Schraubstock "MaxSteel"

Schwere Ausführung aus Spezial-Stahl-guss, drehbar, Spindel mit Feingewinde zum präzisen Spannen, bewegliche Teile verchromt, einzeln im Karton.

**Porte-dalles**

Galvanisé, réglable, aide de travail pratique lors de la pose de dalles, etc.

N° ARTICLE ARTIKEL-NR.	RÉGLABLE (CM) VERSTELLBAR (CM)	KG/PCE KG/STK	PCE/CTN STK/KART.	CHF/PCE CHF/STK
8000 0742	30-50	1.10	20	30.80

Plattenheber

Verzinkt, verstellbar, praktische Arbeitshilfe bei Verlegearbeiten von Gehwegplatten, usw.

**Serre-joints en fonte malléable**

Selon la norme DIN 5117 et dimensions intermédiaires, bras de serrage en fonte malléable de qualité supérieure, zingué, rail profilé; antidérapant, zingué, cranté de 6 côtés, broche et plaque d'appui zinguées, poignée en bois ergonomique, vernie rouge, capuchons en matière synthétique sur les surfaces d'appui (Dim. 100/50 et 120/60 avec rail plat).

N° ARTICLE ARTIKEL-NR.	CAPACITÉ DE SERRAGE (MM) SPANNWEITE (MM)	SAILLE (MM) AUSLADUNG (MM)	SECTION DE LA TIGE (MM) STAHLSCHIENE (MM)	KG/PCE KG/STK	PCE/CTN STK/KART.	CHF/PCE CHF/STK
1 1003 7904	200	80	25/6	0.90	10	19.20
1 1003 7921	400	120	30/8	1.80	10	35.40
1 1003 7928	600	120	30/8	2.20	10	41.60

Temperguss-Schraubzwinde

Nach DIN 5117 und Zwischengrößen, Spannarme aus hochwertigem Temperguss, verzinkt, Profilschiene; rutschsicher, verz., 6-seitig geriffelt, Spindel und Druckplatte verzinkt, Handgerechter Holzgriff, rot lackiert. Kunststoff-Schutzkappen auf den Druckflächen (Gr. 100/50 u. 120/60 mit Flachschiene).

**Serre-joints à grande saillie**

Bras en fonte malléable de haute qualité, Rail profilé, antidérapant, zingué, cranté de 6 côtés, vis galvanisée, poignée en bois, laquée rouge.

N° ARTICLE ARTIKEL-NR.	CAPACITÉ DE SERRAGE (MM) SPANNWEITE (MM)	SAILLE (MM) AUSLADUNG (MM)	SECTION DE LA TIGE (MM) STAHLSCHIENE (MM)	KG/PCE KG/STK	PCE/CTN STK/KART.	CHF/PCE CHF/STK
1 1003 7866	400	200	35/11	3.60	1	65.75
1 1003 7876	600	200	35/11	4.20	1	73.85
1 1003 7861	1000	200	35/11	5.40	1	90.05

Tiefspann-Schraubzwinde

Spannarme aus hochwertigem Temperguss, Profilschiene, rutschsicher, verz., 6-seitig geriffelt, Spindel verz., Handgerechter Holzgriff, rot lackiert.



Serre-joints en fonte malléable

Selon la norme DIN 5117, Bras en fonte malléable de haute qualité, tige profilée crantée sur champs, galvanisée, antidérapante, vis galvanisée, poignée en bois laquée noir spécialement adaptée à votre main, capuchons en matière synthétique sur les surfaces d'appui.

N° ARTICLE ARTIKEL-NR.	CAPACITÉ DE SERRAGE (MM) SPANNWEITE (MM)	SAILLE (MM) AUSLADUNG (MM)	SECTION DE LA TIGE (MM) STAHLSCHIENE (MM)	KG/PCE KG/STK	PCE/CTN STK/KART.	CHF/PCE CHF/STK
8005 4352	300	80	6/22	0.82	10	15.10

Temperguss-Schraubzwinde

Nach DIN 5117, Spannarme aus hochwertigem Temperguss, verzinkte Profilschiene, beidseitig geriffelt, rutschsicher, verzinkte Spindel, handgerechter Holzgriff, schwarz lackiert, Kunststoff-Schutzkappen auf den Druckflächen.



Serre-joints en fonte malléable

Selon la norme DIN 5117, Bras en fonte malléable de haute qualité, tige profilée crantée sur champs, galvanisée, antidérapante, vis galvanisée, poignée en bois laquée noir spécialement adaptée à votre main, capuchons en matière synthétique sur les surfaces d'appui.

N° ARTICLE ARTIKEL-NR.	CAPACITÉ DE SERRAGE (MM) SPANNWEITE (MM)	SAILLE (MM) AUSLADUNG (MM)	SECTION DE LA TIGE (MM) STAHLSCHIENE (MM)	KG/PCE KG/STK	PCE/CTN STK/KART.	CHF/PCE CHF/STK
8005 4353	400	120	8/30	1.75	10	27.00
8005 4354	600	120	8/30	2.05	10	31.30
8005 4356	1000	120	8/30	2.66	6	38.90

Temperguss-Schraubzwinde

Nach DIN 5117, Spannarme aus hochwertigem Temperguss, verzinkte Profilschiene, beidseitig geriffelt, rutschsicher, verzinkte Spindel, handgerechter Holzgriff, schwarz lackiert, Kunststoff-Schutzkappen auf den Druckflächen.



Serre-joints à grande saillie

Bras en fonte malléable de haute qualité, tige plate crantée sur champs, galvanisée, antidérapante, vis galvanisée, poignée en bois laquée noir spécialement adaptée à votre main, capuchons en matière synthétique sur les surfaces d'appui.

N° ARTICLE ARTIKEL-NR.	CAPACITÉ DE SERRAGE (MM) SPANNWEITE (MM)	SAILLE (MM) AUSLADUNG (MM)	SECTION DE LA TIGE (MM) STAHLSCHIENE (MM)	KG/PCE KG/STK	PCE/CTN STK/KART.	CHF/PCE CHF/STK
8005 4358	400	200	11/35	3.16	6	47.50
8005 4360	600	200	11/35	3.83	6	54.00

Temperguss-Schraubzwinde

Spannarme aus hochwertigem Temperguss, verzinkte Flachschiene, beidseitig geriffelt, rutschsicher, verzinkte Spindel, handgerechter Holzgriff, schwarz lackiert, Kunststoff-Schutzkappen auf den Druckflächen.



Caisse à outils pour maçons

En bois de sapin massif, avec séparations intérieures, 2 poignées et 1 cadenas.

N° ARTICLE ARTIKEL-NR.	DIM (MM) DIM (MM)	HT (MM) H (MM)	KG/PCE KG/STK	PCE/CTN STK/KART.	CHF/PCE CHF/STK
8005 4418	650/310	340	9.50	16	174.00
8005 4419	650/330	420	10.00	16	184.00

Maurer-Werkzeugkisten

Aus massivem Tannenholz, mit Innenausbau, 2 Traggriffen und Ueberfalle.



Caisse à outils pour maçons "Easy"

Remplie avec 27 outils de qualité, caisse en bois de sapin massif, avec séparations intérieures, 2 poignées et 1 cadenas.

N° ARTICLE ARTIKEL-NR.	DIM (MM) DIM (MM)	HT (MM) H (MM)	KG/PCE KG/STK	PCE/CTN STK/KART.	CHF/PCE CHF/STK
8005 4423	650/310	340	16.80	1	413.60

Maurer-Werkzeugkisten "Easy"

Gefüllt mit 27 Qualitätswerkzeugen, Kiste aus massivem Tannenholz, mit Innenausbau, mit 2 Traggriffen und Ueberfalle.



Caisse à outils pour maçons "Steinemann"

Remplie avec 35 outils de qualité, caisse en bois de sapin massif, avec séparations intérieures, 2 poignées et 1 cadenas.

N° ARTICLE ARTIKEL-NR.	DIM (MM) DIM (MM)	HT (MM) H (MM)	KG/PCE KG/STK	PCE/CTN STK/KART.	CHF/PCE CHF/STK
8005 4420	650/330	420	19.60	1	615.00

Maurer-Werkzeugkisten

Gefüllt mit 35 Qualitätswerkzeugen, Kiste aus massivem Tannenholz, mit Innenausbau, mit 2 Traggriffen und Ueberfalle.

**Poche pour pointes**

En cuir refendu, avec deux poches voisines.

N° ARTICLE ARTIKEL-NR.	LONG (MM) L (MM)	HT (MM) H (MM)	KG/PCE KG/STK	PCE/CTN STK/KART.	CHF/PCE CHF/STK
8000 0592	250	220	0.18	1	29.70

Nageltasche

Aus Chromspaltleder, mit zwei Taschen nebeneinander.

**Poche pour pointes**

En croute de cuir avec 2 compartiments.

N° ARTICLE ARTIKEL-NR.	LONG (MM) L (MM)	HT (MM) H (MM)	KG/PCE KG/STK	PCE/CTN STK/KART.	CHF/PCE CHF/STK
8005 4286	240	220	0.23	1	23.10

Nageltasche

Aus Chromspaltleder mit 2 Taschen.

**Sabot de goudronneurs**

En bois dur, garnitures en cuir.

N° ARTICLE ARTIKEL-NR.	DIM (MM) DIM (MM)	KG/PCE KG/STK	PAI/CTN PAAR/KART.	CHF/PAI CHF/PAAR
1 1003 7634	340/150	1.85	1	74.50

Teerschuhe

Aus Hartholz, mit Lederzeug.

**Sabot de parqueteurs**

Plaques en matière synthétique, garnitures en cuir.

N° ARTICLE ARTIKEL-NR.	DIM (MM) DIM (MM)	KG/PCE KG/STK	PAI/CTN PAAR/KART.	CHF/PAI CHF/PAAR
1 1003 7635	370/210	1.65	1	85.30

Bodenlegerschuhe

Platten aus Kunststoff, mit Lederüberzug.



Pinceau à vernir PEKA-AQUAsynt®

Soies synthétiques de haute qualité, virole INOX en acier fin, manche brut, idéal pour peintures aqueuses comme p. ex. peintures polyuréthane ou acryliques etc., excellente absorption, fini à la fois fin et régulier.

N° ARTICLE ARTIKEL-NR.	LARG (MM) B (MM)	ÉP (MM) D (MM)	CHF/PCE CHF/STK
8005 4510	35	17	5.35
8005 4514	50	18	8.30
8005 4516	70	20	12.10

Lackierpinsel PEKA-AQUAsynt®

Hochwertiger Synthetikbesatz, INOX-Edelstahlfassung rostfrei, roher Stiel, ideal für wasserverdünnbare Farben wie z.B. Polyurethan- und Acrylfarben etc., ausgezeichnete Farbaufnahme, feiner, gleichmässiger Finish.

Pinceau à vernir

Soies noires, manche laqué naturel, tôle de laiton.

N° ARTICLE ARTIKEL-NR.	LARG (MM) B (MM)	ÉP (MM) D (MM)	CHF/PCE CHF/STK
2040 1502	20	14	2.70
2040 1503	30	16	3.40
2040 1504	40	17	4.40
2040 1505	50	18	6.05
2040 1506	60	19	7.80

Lackierpinsel

Schwarze Borsten, naturlackierter Holzstiel, Messingfassung.

Pinceau à radiateur

Soies noires de qualité, bien fournis, coudé.

N° ARTICLE ARTIKEL-NR.	LARG (MM) B (MM)	ÉP (MM) D (MM)	CHF/PCE CHF/STK
2040 1510	30	10	5.90

Heizkörperpinsel

Beste schwarze Chinaborsten, voll, abgewinkelt.

Brosse à surface

Soies fauves, virole nickelée, manche en plastique.

N° ARTICLE ARTIKEL-NR.	DIM (MM) DIM (MM)	CHF/PCE CHF/STK
2040 2010	70/30	4.65
2040 2011	100/30	5.55
2040 2012	120/30	6.55

Streichbürsten

Falbe Borsten, Nickelblech, Plastikstiel.

Assortiment

Contenu: 1 rouleau et 1 grille.

N° ARTICLE ARTIKEL-NR.	LARG (MM) B (MM)	CHF/PCE CHF/STK
2040 2023	180	4.45
8005 4510	250	5.35

Garnitur

Inhalt: 1 Farbröller und Gitter.

Éponge synthétique

En mousse polyester résistante .

N° ARTICLE ARTIKEL-NR.	DIM (MM) DIM (MM)	CHF/PCE CHF/STK
2040 2030	180/125/65	3.00

Kunststoffschwamm

Aus reissfestem Polyesterschaum.

3M Masques anti-poussières

Forme traditionnelle, version légère.

N° ARTICLE ARTIKEL-NR.	PROTECTION SCHUTZSTUFE	CHF/PCE CHF/STK
2040 5035	P1	

3M Feinstaubmasken

Traditionelle Passform in bewährter 3M Qualität, leichte Ausführung.

3M Masques anti-poussières

Design en 3 parties (pliable), emballage individuel hygiénique, grand confort de port.

N° ARTICLE ARTIKEL-NR.	PROTECTION SCHUTZSTUFE	CHF/PCE CHF/STK
2040 5036	P1	2.70

3M Feinstaubmasken

3-teiliges Design (zusammenfaltbar), hygienisch einzelverpackt, hoher Tragekomfort.

Feuilles de recouvrement

Avec ruban de masquage pour l'intérieur.

N° ARTICLE ARTIKEL-NR.	DIM (MM) DIM (MM)	CHF/RLX CHF/ROL.
8005 4520	550/33	3.80

Abdeckfolie allein Cover Quick

Mit Flachkrepp-Klebeband für innen.

Boîte dérouleur vide

Pour article N° 8005 4520.

N° ARTICLE ARTIKEL-NR.	DIM (MM) DIM (MM)	CHF/PCE CHF/STK
8005 4524	105	2.85

Abrolldose leer

Für Artikel-Nr. 8005 4520.

Feuilles de recouvrement

Avec ruban de masquage avec adhérence moyenne pour l'intérieur, chargée d'électrostatique extra-forte, chaque rouleau emballé séparément.

N° ARTICLE ARTIKEL-NR.	DIM (MM) DIM (MM)	CHF/RLX CHF/ROL.
1 1000 0922	2700/20	6.20

Abdeckfolie Ersatzrolle Speedy Mask

Mit Flachkrepp-Klebeband für Innen, stark statisch aufgeladen, jede Rolle einzeln verpackt.

Boîte dérouleur vide

Pour article N° 8005 4492.

N° ARTICLE ARTIKEL-NR.	DIM (MM) DIM (MM)	CHF/PCE CHF/STK
8005 4525	210	4.65

Abrolldose leer

Für Artikel-Nr. 8005 4492.

Échelle télescopique aluminium

N° ARTICLE ARTIKEL-NR.	DIM (CM) DIM (CM)	KG/PCE KG/PCE	CHF/PCE CHF/STK
8000 1770	80/380	11	222.00

Aluminium-Teleskop-Sicherheitsleiter

Coffret d'outils universel type alu JUNIOR line

Avec composition généreuse et pratique - 1/4" + 1/2" - 207 pièces.

N° ARTICLE ARTIKEL-NR.	DIM (MM) DIM (MM)	CHF/PCE CHF/STK
8005 4707	455/340/160	

Universal-Alu-Werkzeugkoffer JUNIOR line

Mit grosszügiger und praktischer Bestückung - 1/4" + 1/2" - 207 Stück.

Coffret de douilles et embouts JUNIOR line

1/4" - 88 pièces

N° ARTICLE ARTIKEL-NR.	DIM (MM) DIM (MM)	CHF/PCE CHF/STK
8005 4702	250/150/51	39.00

Steckschlüssel- und Bit-Koffer JUNIOR line

1/4" - 88 Stück

Coffre de douilles

1/4" - 36 pièces

N° ARTICLE ARTIKEL-NR.	DIM (MM) DIM (MM)	CHF/PCE CHF/STK
8000 0001	194/133/35	69.50

Steckschlüsselkasten

1/4" - 36 Stück

Cliquet réversible Ergokraft

N° ARTICLE ARTIKEL-NR.		LONG (MM) L (MM)	CHF/PCE CHF/STK
8000 0017	1/4"	145	29.80
8000 0018	3/8"	205	39.80
8000 0019	1/2"	255	49.80

Umschaltknarre Ergokraft

Douille

1/4"

N° ARTICLE ARTIKEL-NR.		LONG (MM) L (MM)	CHF/PCE CHF/STK
8000 0036	6	25	3.50
8000 0038	8	25	3.50
8000 0039	9	25	3.50
8000 0040	10	25	3.50
8000 0041	11	25	3.50
8000 0042	12	25	3.50
8000 0043	13	25	3.50
8000 0044	14	25	3.50

Steckschlüssel-Einsatz

1/4"

Douille

3/8"

Steckschlüssel-Einsatz

3/8"

N° ARTICLE ARTIKEL-NR.		LONG (MM) L (MM)	CHF/PCE CHF/STK
8000 0020	8	25	4.20
8000 0021	9	25	4.20
8000 0022	10	25	4.20
8000 0023	11	25	4.20
8000 0024	12	25	4.20
8000 0025	13	25	4.20
8000 0026	14	25	4.80
8000 0027	15	25	4.80
8000 0028	16	25	4.80
8000 0029	17	25	5.00
8000 0030	18	25	5.00
8000 0031	19	25	6.00
8000 0032	20	25	6.50
8000 0033	21	25	6.50
8000 0034	22	25	6.80
8000 0035	24	25	7.80

Douille

1/2"

Steckschlüssel-Einsatz

1/2"

N° ARTICLE ARTIKEL-NR.		LONG (MM) L (MM)	CHF/PCE CHF/STK
8000 0046	10	38	4.80
8000 0047	11	38	4.80
8000 0048	12	38	4.80
8000 0049	13	38	4.80
8000 0050	14	38	4.80
8000 0051	15	38	4.80
8000 0052	16	38	4.80
8000 0053	17	38	5.50
8000 0054	18	38	5.50
8000 0055	19	38	6.80
8000 0056	20	38	7.20
8000 0057	21	38	7.50
8000 0058	22	38	7.50
8000 0059	24	38	8.40
8000 0171	27	40	9.50
8000 0172	30	43	10.50
8000 0173	32	43	11.80
8000 0174	34	43	16.50

Douille longue

1/2"

N° ARTICLE ARTIKEL-NR.		LONG (MM) L (MM)	CHF/PCE CHF/STK
8000 0175	10	77	10.80
8000 0176	13	77	10.80
8000 0177	17	77	10.80
8000 0178	18	77	10.80

Steckschlüssel-Einsatz, lang

1/2"

Douille pour bougie

1/2"

N° ARTICLE ARTIKEL-NR.		LONG (MM) L (MM)	CHF/PCE CHF/STK
8000 0045	21	70	4.80

Zündkerzen-Steckschlüssel-Einsatz

1/2"

Clé combinée à cliquet

Plate

N° ARTICLE ARTIKEL-NR.		Ø (MM) Ø (MM)	LONG (MM) L (MM)	CHF/PCE CHF/STK
8000 0060	8	17.0	140	15.50
8000 0061	9	18.5	149	15.50
8000 0062	10	20.5	160	15.50
8000 0063	11	21.5	165	16.00
8000 0064	12	23.0	170	17.00
8000 0065	13	25.0	180	17.00
8000 0066	14	28.0	190	18.50
8000 0067	15	29.0	200	18.50
8000 0068	16	30.0	210	19.50
8000 0069	17	31.5	225	21.00
8000 0070	18	33.0	235	22.00
8000 0071	19	34.0	250	23.50

Ratschen-Ringgabelschlüssel

Gerade

Clé combinée

Polie miroir.

Gabelringschlüssel

Voll poliert.

N° ARTICLE ARTIKEL-NR.		LONG (MM) L (MM)	CHF/PCE CHF/STK
8000 0157	5.5	127	4.80
8000 0080	6	127	4.80
8000 0081	7	134	4.80
8000 0082	8	140	4.80
8000 0083	9	150	4.80
8000 0084	10	159	5.50
8000 0085	11	165	5.80
8000 0086	12	172	6.20
8000 0087	13	179	6.40
8000 0088	14	191	7.20
8000 0089	15	199	7.80
8000 0090	16	206	8.50
8000 0091	17	225	9.40
8000 0092	18	235	10.80
8000 0093	19	248	10.80
8000 0094	20	272	11.80
8000 0095	21	272	12.50
8000 0096	22	291	13.80
8000 0097	23	315	15.20
8000 0098	24	315	15.80
8000 0158	25	335	19.50
8000 0159	26	335	21.00
8000 0160	27	358	23.50
0800 0161	28	402	26.00
8000 0162	30	425	28.50
8000 0163	32	425	29.50

Clé à fourche

Polie miroir.

Doppelgabelschlüssel

Voll poliert.

N° ARTICLE ARTIKEL-NR.		LONG (MM) L (MM)	CHF/PCE CHF/STK
8000 0072	8 x 9	137	4.20
8000 0073	10 x 11	149	4.50
8000 0074	12 x 13	162	4.90
8000 0075	14 x 15	188	5.80
8000 0076	16 x 17	203	6.80
8000 0077	18 x 19	227	7.80
8000 0078	21 x 22	252	9.80
8000 0079	24 x 27	280	14.80
8000 0164	30 x 32	310	19.50

Clé à molette

Graduée

N° ARTICLE ARTIKEL-NR.		LONG (MM/INCH) L (MM/INCH)	CHF/PCE CHF/STK
8000 0010	0 - 25	200 / 8"	15.80
8000 0011	0 - 35	300 / 12"	25.80

Rollgabelschlüssel

Mit Skala

Tournevis pour vis à fente

N° ARTICLE ARTIKEL-NR.		LONG (MM) L (MM)	CHF/PCE CHF/STK
8000 0108	3	150	3.40
8000 0109	4	180	3.50
8000 0110	5	205	4.95
8000 0111	6	255	6.00
8000 0112	8	265	7.80

Schraubendreher für Schlitzschrauben**Tournevis pour vis Pozidriv**

N° ARTICLE ARTIKEL-NR.		LONG (MM) L (MM)	CHF/PCE CHF/STK
8000 0105	PZ 0	150	3.20
8000 0106	PZ 1	178	4.80
8000 0107	PZ 2	205	5.00
8000 0167	PZ 3	265	7.00

Kreuzschlitz-Schraubendreher für Pozidriv-Schrauben**Tournevis pour vis TX**

N° ARTICLE ARTIKEL-NR.		(MM) (MM)	LONG (MM) L (MM)	CHF/PCE CHF/STK
8000 0099	T10	2.7	205	4.90
8000 0100	T15	3.3	205	4.90
8000 0101	T20	3.8	205	4.90
8000 0102	T25	4.4	205	5.20
8000 0103	T27	5.0	205	5.20
8000 0104	T30	5.5	205	5.20

Schraubendreher für TX-Schrauben**Tournevis porte-embouts**

Magnétique

N° ARTICLE ARTIKEL-NR.		LONG (MM) L (MM)	CHF/PCE CHF/STK
8000 0168	1/4"	205	8.50

Einsteck-Schraubendreher-Bithalter

Magnetisch

Jeu de clés mâle coudées pour vis 6 pans creux

Chromées satinées - 9 pièces.

N° ARTICLE ARTIKEL-NR.		CHF/SET CHF/SET
8000 0006	1.5-2-2.5-3-4-5-6-8-10	9.80

Winkelstiftschlüssel-Satz für Innensechskantschrauben

Matt verchromt - 9 Stück.

Jeu de clés mâle coudées à tête sphérique pour vis 6 pans creux

Longues, polies et chromées satinées - 10 pièces.

N° ARTICLE ARTIKEL-NR.		CHF/SET CHF/SET
8000 0005	1.5-2-2.5-3-4-5-6-7-8-10	19.80

Kugelkropf-Winkelstiftschlüssel-Satz für Innensechskantschrauben

Lang, poliert und matt verchromt - 10 Stück.

Jeu de clés mâle coudées pour vis TX

Chromées satinées - 9 pièces.



N° ARTICLE ARTIKEL-NR.		CHF/SET CHF/SET
8000 0165	T10-T15-T20-T25-T27-T30-T40-T45-T50	19.80

Winkelstiftschlüssel-Satz für TX-Schrauben

Matt verchromt - 9 Stück.

Jeu de 2 assortiments de clés mâle coudées



À tête sphérique pour vis 6 pans creux et pour vis TX, sur montures en aluminium - 2 x 10 pièces.

N° ARTICLE ARTIKEL-NR.			CHF/SET CHF/SET
8005 4720	1.5-2-2.5-3-4-5-6-7-8-10	T8-T10-T15-T20-T25-T27-T30-T40-T45-T50	38.00

Duo-Winkelstiftschlüssel-Sortiment

Mit Satz für Innensechskant- und Satz für TX-Schrauben. Neu mit Aluminiumhalter.

Embout pour vis à fente

N° ARTICLE ARTIKEL-NR.			CHF/PCE CHF/STK
8000 0124	0.5	4.0	0.60
8000 0125	1.0	6.0	0.60
8000 0126	1.6	8.0	0.90

Bit für Schlitzschrauben

Embout pour vis TX

N° ARTICLE ARTIKEL-NR.		(MM) (MM)	CHF/PCE CHF/STK
8000 0118	T10	2.7	0.60
8000 0119	T15	3.3	0.60
8000 0120	T20	3.8	0.60
8000 0121	T25	4.4	0.60
8000 0122	T27	5.0	0.60
8000 0123	T30	5.5	0.60

Bit für TX-Schrauben

Embout pour vis 6 pans creux

Bit für Innensechskant-Schrauben

N° ARTICLE ARTIKEL-NR.		CHF/PCE CHF/STK
8000 0127	3.0	0.60
8000 0128	4.0	0.60
8000 0129	5.0	0.60
8000 0131	7.0	0.60
8000 0132	8.0	0.90

Embout adaptateur pour douilles

Adapter-Bit für Stecknüsse

N° ARTICLE ARTIKEL-NR.		CHF/PCE CHF/STK
8000 0134	3/8"	4.00

Jeu d'extracteur de vis

Schraubenausdreher-Satz

N° ARTICLE ARTIKEL-NR.	↔	DIM (MM)	CHF/SET CHF/SET
8000 0137	1-2-3-4-5-6	M3-M24	19.50

Pince coupante diagonale JUNIOR line

Seitenschneider JUNIOR line

N° ARTICLE ARTIKEL-NR.	LONG (MM) L (MM)	CHF/PCE CHF/STK
8000 0008	160	12.00

Pince à bec demi-rond JUNIOR line

Flachrundzange (Telefonzange) JUNIOR line

N° ARTICLE ARTIKEL-NR.	LONG (MM) L (MM)	CHF/PCE CHF/STK
8000 0009	200	13.00

Pince multiprise JUNIOR line

Wasserpumpenzange JUNIOR line

À charnière entrepassée.

Mit durchgestecktem Gelenk.

N° ARTICLE ARTIKEL-NR.	LONG (MM) L (MM)	CHF/PCE CHF/STK
8000 0012	180	13.80
8000 0013	250	14.80

Pince pour circlips Hightech

Sicherungsringzange Hightech

Extérieurs, à pointes ouvrantes droites, avec ressort.

Für Aussenringe, öffnende gerade Spitzen, mit Feder.

N° ARTICLE ARTIKEL-NR.	TYPE (MM) TYP (MM)	Ø (MM) Ø (MM)	LONG (MM) L (MM)	CHF/PCE CHF/STK
8000 0141	A1 / 10-25	1.3	135	21.00
8000 0169	A2 / 19/60	1.8	175	22.00

Pince-étau à mâchoires rondes**Gripzange mit Rundbacken**

N° ARTICLE ARTIKEL-NR.		LONG (MM/INCH) L (MM/INCH)	CHF/PCE CHF/STK
8000 0140	43	max. 175 / 7"	19.80

Coupe-tube à coulisseau

Pour tubes en cuivre, laiton, aluminium et acier de faible épaisseur.
Ebavureur pivotant intégré.

Rohrabschneider

Für Kupfer-, Messing-, Aluminium- und dünnwandige Stahlrohre.
Ausklappbarer Innenentgrater.

N° ARTICLE ARTIKEL-NR.	∅ (MM) ∅ (MM)	LONG (MM) L (MM)	CHF/PCE CHF/STK
8000 0144	3 - 32	150	16.00

Molette pour coupe-tube

6 pièces - Matière: Cu/Al/Me.

Schneidrädchen zu Rohrabschneider

6 Stück - Rohrstoff: Cu/Al/Me.

N° ARTICLE ARTIKEL-NR.	∅ (MM) ∅ (MM)	LONG (MM) L (MM)	CHF/PCE CHF/STK
8000 0146	18	4.8	29.50

Lime plate emmanchée Ergokraft

Demi-douce, avec manche bi-matière.

Flachfeile Ergokraft

Halbschlicht, mit Zweikomponenten-Handgriff.

N° ARTICLE ARTIKEL-NR.	LONG (MM) L (MM)	CHF/PCE CHF/STK
8000 0014	320	7.80

Lime demi-ronde emmanchée Ergokraft

Demi-douce, avec manche bi-matière.

Halbrundfeile Ergokraft

Halbschlicht, mit Zweikomponenten-Handgriff.

N° ARTICLE ARTIKEL-NR.	LONG (MM) L (MM)	CHF/PCE CHF/STK
8000 0015	320	9.80

Lime ronde emmanchée Ergokraft

Demi-douce, avec manche bi-matière.

Rundfeile Ergokraft

Halbschlicht, mit Zweikomponenten-Handgriff.

N° ARTICLE ARTIKEL-NR.	LONG (MM) L (MM)	CHF/PCE CHF/STK
8000 0016	320	7.50

Mètre à ruban

Boîtier en ABS chromé, avec protection en caoutchouc. Ruban en acier avec graduation en mm, verni jaune, revêtu nylon. Blocage du ruban. Agrafe de ceinture amovible. Classe de précision II.



N° ARTICLE ARTIKEL-NR.	LONG (M1) L (M1)	LARG (MM) B (MM)	DIM (MM) DIM (MM)	CHF/PCE CHF/STK
8000 0149	3	16	61/53/25	8.00

Rollmeter

ABS-Kunststoffgehäuse verchromt, mit Gummischutz. Stahlband mm-Teilung, gelb lackiert und nylonbeschichtet. Bandfeststeller. Gürtelklemme abnehmbar. Genauigkeitsklasse II.

Pied à coulisse digital

En acier inoxydable, avec vis de blocage, lecture en mm - ou en pouce, afficheur-LCD 5-chiffres, remise à zéro possible dans toutes les positions, pour mesures intérieures, extérieures et de profondeur. Livré en coffret.

N° ARTICLE ARTIKEL-NR.			LONG (M1) L (M1)	CHF/PCE CHF/STK
8000 0147	0-150 / 6"	0.01 / 0.0005"	235	44.00

Digital-Schieblehre

Aus rostfreiem Stahl, mit Feststellschraube, Ablesung umschaltbar mm - Zoll, 5-stellige LCD-Anzeige, Nulleinstellung in jeder Position möglich, für Aussen-, Innen- und Tiefenmessungen. In Kunststoffkasten.

Porte-taraud à cliquet

N° ARTICLE ARTIKEL-NR.	∅ (MM) ∅ (MM)	DIM (MM) DIM (MM)	CHF/PCE CHF/STK
8000 0138	M3 - M10	100/86	18.80

Werkzeughalter mit Knarre

Niveau d'eau "ASPHALT" A5

Profilé en aluminium, poudrage électrostatique, avec 1 fiole verticale et 1 fiole horizontale, tolérance de mesure max: en position standard: 0.5 mm/m (0.029°) en mesure inversée: 0.75 mm/m (0.043°). Garantie de la fiole: 30 ans. Garantie de précision: 10 ans.

N° ARTICLE ARTIKEL-NR.	LONG (MM) L (MM)	PROFIL (MM) PROFIL (MM)	KG/PCE KG/STK	PCE/CTN STK/KART.	CHF/PCE CHF/STK
2040 0570	500	50/21	0.26	10	30.90
2040 0568	800	50/21	0.42	10	35.85
2040 0566	1200	50/21	0.84	10	46.75

Wasserwaagen "ASPHALT" A5

Alu-Rechteckprofil, silber pulverbeschichtet, mit 1 Waagrecht-Libelle und 1 Senkrecht-Libelle, max. Messtoleranz: in Standard-position: 0.5 mm/m (0.029°) bei Überkopf-Messung: 0.75 mm/m (0.043°). Libellengarantie: 30 Jahre. Genauigkeit-sgarantie: 10 Jahre.

**Niveau d'eau, ALPHA jaune**

Profilé en aluminium, poudrage électrostatique, poids du profilé env. 560 g/ml, 1 fiole horizontale, 1 fiole verticale, tolérance de mesure max: en position standard (fiole): 1.0 mm/m.

N° ARTICLE ARTIKEL-NR.	LONG (MM) L (MM)	PROFIL (MM) PROFIL (MM)	KG/PCE KG/STK	PCE/CTN STK/KART.	CHF/PCE CHF/STK
8000 0661	400	48/22	0.26	1	16.85
8000 0662	500	48/22	0.31	1	18.15
8000 0663	600	48/22	0.36	1	19.65
8000 0664	800	48/22	0.47	1	22.90
8000 0665	1000	48/22	0.58	1	26.90
8000 0666	1200	48/22	0.69	1	30.55
8000 0667	1500	48/22	0.85	1	39.75
8000 0668	1800	48/22	1.01	1	45.90
8000 0669	2000	48/22	1.12	1	50.00

Alu-Wasserwaagen, ALPHA gelb

Alu-Rohrprofil, gelb pulverbeschichtet, Profilgewicht ca. 560 g/lfm, 1 Waagrechtlibelle, 1 Senkrechtlibelle, max. Messtoleranz: in Standardposition (Libelle): 1.0 mm/m.

**Règle à niveler en aluminium**

Profilé en aluminium avec entretoise de renforcement, poids du profilé 670 g/ml, embouts en matière plastique.

N° ARTICLE ARTIKEL-NR.	LONG (M1) L (M1)	PROFIL (MM) PROFIL (MM)	KG/PCE KG/STK	PCE/CTN STK/KART.	CHF/PCE CHF/STK
2040 0540	1.5	100/18	1.01	10	15.10
8000 0657	2.0	100/18	1.32	10	20.10
8000 0658	2.5	100/18	1.68	10	25.15
8000 0659	3.0	100/18	2.02	10	30.25
2040 0544	4.0	100/18	2.60	10	41.90
2040 0546	6.0	100/18	4.61	10	65.90

Aluminium-Abziehlatten

Aluminium-Rohrprofil mit Mittelsteg, Profilgewicht 670 g/lfm, Kunststoff-Endkappen.

**Règle à lisser en aluminium trapézoïdal**

Profilé en aluminium trapézoïdal, poids du profilé 670 g/ml, épaisseur de paroi 1.25 mm, embouts en matière plastique.

N° ARTICLE ARTIKEL-NR.	LONG (M1) L (M1)	PROFIL (MM) PROFIL (MM)	KG/PCE KG/STK	PCE/CTN STK/KART.	CHF/PCE CHF/STK
2040 0550	1.5	98/17	0.91	10	22.55
8000 0660	2.0	98/17	1.21	10	29.90
8005 4288	2.5	98/17	1.51	10	37.60
2040 0553	3.0	98/17	1.82	10	44.95

Aluminium-Trapez-Karätsche

Aluminium-Trapezprofil, Profilgewicht ca. 680 g/lfm Wandstärke 1.25 mm, Kunststoff-Endkappen und Daumenrinne.



Règle à lisser en aluminium forme "h" forte

Profilé en aluminium en forme de h, exécution stable.

N° ARTICLE ARTIKEL-NR.	LONG (M1) L (M1)	PROFIL (MM) PROFIL (MM)	KG/PCE KG/STK	PCE/CTN STK/KART.	CHF/PCE CHF/STK
8005 4287	1.5	114/29/2.2	1.73	1	38.90

Aluminium-h-Profil-Kartätsche stark

Aluminiumprofil, h-Form, robuste Ausführung.



Règle à niveler en aluminium dentelée

Profilé en aluminium en forme de h, dentée, dent de 5 mm de hauteur, distance entre les pointes 10 mm. Fig. de denture: triangle.

N° ARTICLE ARTIKEL-NR.	LONG (M1) L (M1)	PROFIL (MM) PROFIL (MM)	KG/PCE KG/STK	PCE/CTN STK/KART.	CHF/PCE CHF/STK
8005 4285	1.5	114/29/1.6	1.35	1	48.60

Aluminium-h-Profil-Kartätsche gezahnt

Aluminiumprofil, h-Form, gezahnt, Zahnung 5 mm hoch, Abstand Spitz 10 mm, Zahnbild: dreieck.



Mètre pliant en bois

2 mètres, résistant aux fentes, aux rayures et aux intempéries, avec équerres aux premières branches, laqué couleur nature. Classe de précision III.

N° ARTICLE ARTIKEL-NR.	LONG (M1) L (M1)	MAILLON GLIEDER	KG/PCE KG/STK	PCE/CTN STK/KART.	CHF/PCE CHF/STK
8000 0651	2	10	0.11	10	4.30

Gliedermeter aus Holz

2 Meter, 10 Glieder, riss-, kratz- und wetterfest, Winkelmaß auf beiden Anfangsgliedern, natur lackiert. Genauigkeitsklasse III.



Mètre pliant en matière synthétique

2 mètres, en matière synthétique renforcée de fibre de verre, blanc, incassable, résistant à la chaleur et au froid, à l'eau et rayures. Classe de protection III.

N° ARTICLE ARTIKEL-NR.	LONG (M1) L (M1)	MAILLON GLIEDER	KG/PCE KG/STK	PCE/CTN STK/KART.	CHF/PCE CHF/STK
8000 0652	2	10	0.12	10	5.60

Gliedermeter aus Kunststoff

2 Meter, glasfaserverstärkter Kunststoff, weiss, hitze- und kältebeständig, wasser-, bruch- und kratzfest. Genauigkeitsklasse III.



Mètre à ruban "Rubber Grip"

Mètre à ruban à boîtier en plastique bimatière agréable au toucher, avec clip de ceinture solide, ruban jaune avec revêtement nylon, graduation en mm, crochet mobile pour mesures intérieures/ extérieures, rétractation automatique du ruban, blocage simple et précis par appui sur le bouton, précision: classe II.

N° ARTICLE ARTIKEL-NR.	LONG (M1) L (M1)	LARG (MM) B (MM)	KG/PCE KG/STK	PCE/CTN STK/KART.	CHF/PCE CHF/STK
8000 1920	3	16	0.14	12	8.30
8000 1921	5	19	0.22	12	11.90
8000 1923	8	25	0.40	12	21.05

Rollmeter "Rubber Grip"

Bandmass in handfreundlichem zweikomponenten Kunststoff-Gehäuse mit starkem Gürtelclip, Band gelb nylon beschichtet, mm-Einteilung, bewegl. Endhaken für innen/aussen Messungen, automatischen Bandeinzug, einfache und präzise Bandfeststellung durch Druckknopf, Genauigkeitsklasse: II.



Mètre à ruban en acier "Grip Gear"

Mètre à ruban à boîtier en plastique bimatière noir/gris, agréable au toucher, ruban blanc d'un côté, de l'autre jaune avec revêtement nylon, résistant aux rayures, graduation continue en mm des deux côtés, début du ruban: B, avec anneau d'accrochage repliable, enroulement rapide du ruban 3:1, précision: classe II.

N° ARTICLE ARTIKEL-NR.	LONG (M1) L (M1)	LARG (MM) B (MM)	KG/PCE KG/STK	PCE/CTN STK/KART.	CHF/PCE CHF/STK
8000 1929	20	13	0.46	6	38.90

Stahl-Kapselbandmass "Grip Gear"

Bandmass in handfreundlichem, schwarz/grauem zweikomponenten Kunststoffgehäuse, Band einseitig weiss, andersseitig gelb nylon beschichtet, kratzfest, beidseitig durchgehende mm-Einteilung, Bandanfang: B, mit einklappbarem Einhängehaken, Schnell-Bandeinzug 3:1, Genauigkeitsklasse: II.

**Mètre à ruban à boîtier en acier "Grip Frame"**

Mètre à ruban à dévidoir en plastique bimatière noir/gris, agréable au toucher, ruban très souple blanc des deux côtés, avec revêtement spécial, résistant aux rayures, graduation continue en mm des deux côtés, début du ruban: B, avec anneau d'accrochage repliable, enroulement rapide du ruban 3:1, manivelle escamotable, précision: classe II.

N° ARTICLE ARTIKEL-NR.	LONG (M1) L (M1)	LARG (MM) B (MM)	KG/PCE KG/STK	PCE/CTN STK/KART.	CHF/PCE CHF/STK
8000 1933	30	13	1.20	1	66.95
8000 1935	50	13	1.80	1	88.55

Stahl-Rahmenbandmass "Grip Frame"

Bandmass in handfreundlichem, schwarz/grauem zweikomponenten Kunststoffrahmen, Band hochflexibel beidseitig weiss, spezialbeschichtet, kratzfest, beidseitig durchgehende mm-Einteilung, Bandanfang: B, mit einklappbarem Einhängehaken, Schnell-Bandeinzug 3:1, Kurbel ein/aus klappbar, Genauigkeitsklasse: II.

**Mètre à ruban à boîtier en fibre "Fiberglass Tape"**

Mètre à ruban à dévidoir en plastique bimatière noir/gris, agréable au toucher, ruban jaune des deux côtés, résistant aux rayures, graduation continue par 2 mm des deux côtés, début du ruban: B, avec anneau d'accrochage repliable, enroulement rapide du ruban 3:1, manivelle escamotable, précision: classe II.

N° ARTICLE ARTIKEL-NR.	LONG (M1) L (M1)	LARG (MM) B (MM)	KG/PCE KG/STK	PCE/CTN STK/KART.	CHF/PCE CHF/STK
8000 1926	30	15	1.00	1	51.85
8000 1928	50	15	1.30	1	70.20

Glasfaser-Rahmenbandmass "Fiberglass Tape"

Bandmass in handfreundlichem, schwarz/grauem zweikomponenten Kunststoffrahmen, Band beidseitig gelb, kratzfest, beidseitig, durchgehende 2 mm-Einteilung, Bandanfang: B, mit einklappbarem Einhängehaken, Schnell-Bandeinzug 3:1, Kurbel ein/aus klappbar, Genauigkeitsklasse: II.

**Mètre à ruban à boîtier en fibre Typ 42**

Le cadre en polyamide incassable. Ruban de mesure en fibre de verre. Graduation: cm/=rectro en cm, le premier mètre en mm, classe de précision III NE.

N° ARTICLE ARTIKEL-NR.	LONG (M1) L (M1)	LARG (MM) B (MM)	KG/PCE KG/STK	PCE/CTN STK/KART.	CHF/PCE CHF/STK
8000 0653	30	13	0.67	1	74.65
8000 0654	50	13	0.98	1	99.60

Glasfaser-Rahmenbandmass Typ 42

Rahmen aus schlag- und bruchfestem Polyamid. Glasfaser-Messband, Masseinteilung: cm/=einseitiges Mass in cm, der erste Meter in mm, Genauigkeitsklasse III EG.



Équerre de maçon et de serrurier

Sans butée, en acier zingué, 30/5 mm.

N° ARTICLE ARTIKEL-NR.	LONG (MM) L (MM)	LARG (MM) B (MM)	KG/PCE KG/STK	PCE/CTN STK/KART.	CHF/PCE CHF/STK
8000 0633	300	170	0.45	10	9.05
8000 0632	400	230	0.70	10	9.85
2040 0560	500	280	0.90	10	10.90
8000 0634	600	330	1.05	10	12.95
8000 0635	800	440	1.35	5	16.65
8000 0636	1000	500	1.70	5	20.75

Maurer- und Schlosserwinkel

Ohne Anschlag, Stahl verzinkt, 30/5 mm.



Fils à plomb

Forme pointue en acier, chromé avec vis en laiton.

N° ARTICLE ARTIKEL-NR.	GRANDEUR (GR) GRÖSSE (GR)	KG/PCE KG/STK	PCE/CTN STK/KART.	CHF/PCE CHF/STK
8000 0646	300	0.30	12	6.60
8000 0647	400	0.40	6	7.35
2040 0582	500	0.50	6	8.00

Senklote

Birnenform aus Stahl, verchromt mit Messingschraube.



Plaque

En laiton, pour fils à plomb forme de poire.

N° ARTICLE ARTIKEL-NR.	DIM (MM) DIM (MM)	POUR GRANDEUR (GR) ZU GRÖSSE (GR)	KG/PCE KG/STK	PCE/CTN STK/KART.	CHF/PCE CHF/STK
8000 0648	46/46	300	0.03	6	4.55
8000 0649	50/50	400	0.04	6	4.55
8005 4294	54/54	500	0.05	6	5.10

Platten

Aus Messing für Senklote, birnenform.



Cordeau pour plomb de maçon

En polypropylène, sur tige en bois.

N° ARTICLE ARTIKEL-NR.	LONG (M1) L (M1)	Ø (MM) Ø (MM)	KG/PCE KG/STK	PCE/CTN STK/KART.	CHF/PCE CHF/STK
8005 4296	20	1.5	0.04	12	7.00

Senkelschnur

Polypropylen, Holzstab, weiss.



Cordeau pour plomb de maçon

En polypropylène, blanc, sur bobine en matière synthétique.

N° ARTICLE ARTIKEL-NR.	LONG (M1) L (M1)	Ø (MM) Ø (MM)	KG/PCE KG/STK	PCE/CTN STK/KART.	CHF/PCE CHF/STK
8000 0643	20	1	0.03	12	2.50

Senkelschnur

Polypropylen, weiss, auf Plastikspulen.



Cordeau de maçon

En polypropylène, jaune, sur bobine en matière synthétique.

N° ARTICLE ARTIKEL-NR.	LONG (M1) L (M1)	Ø (MM) Ø (MM)	KG/PCE KG/STK	PCE/CTN STK/KART.	CHF/PCE CHF/STK
2040 0610	50	1.7	0.07	6	5.50
8000 0644	100	1.7	0.14	6	9.95
1 1003 3731	50	2.5	0.14	6	9.95
8005 4298	100	2.5	0.40	6	18.05

Maurerschnur

Polypropylen, gelb, auf Plastikspulen.

**ROLICORD Ficelle de niveau**

Petit modèle, sans poignée, corps gris, corde jaune, cablée.

N° ARTICLE ARTIKEL-NR.	LONG (M1) L (M1)	Ø (MM) Ø (MM)	KG/PCE KG/STK	PCE/CTN STK/KART.	CHF/PCE CHF/STK
8000 0645	60	2	0.20	12	15.10

ROLICORD Richtschnur

Kleines Modell ohne Handgriff, Spule grau, Schnur gelb, gedreht.

**Corde d'échafaudage "Cord"**

En polypropylène, résistant à la pourriture, 1 côté à boucle, 1 côté à 4 ligatures anneaux.

N° ARTICLE ARTIKEL-NR.	LONG (CM) L (CM)	Ø (MM) Ø (MM)	KG/PCE KG/STK	PCE/CTN STK/KART.	CHF/PCE CHF/STK
8005 4338	270	9	0.09	10	4.00

Gerüststricke "Cord"

Aus Polypropylen, verrottungsfest, 1 Seite mit Schlaufe, 1 Seite abgebunden, 4-schäftig.

**Cordeau marqueur avec poudre de traçage**

Boîtier en plastique bi matériaux noir/gris, enroulement du cordeau avec démultiplication 3:1, avec 200 g de poudre à tracer bleue.

N° ARTICLE ARTIKEL-NR.	LONG (M1) L (M1)	FICELLE Ø (MM) SCHNUR Ø (MM)	KG/PCE KG/STK	PCE/CTN STK/KART.	CHF/PCE CHF/STK
8005 4292	30	1	0.40	6	18.35

Schlagschnurgerät mit Farbpulver

Gehäuse aus Zweikomponenten-Kunststoff schwarz/grau, Schnureinzug mit Übersetzung 3:1, mit 200 gr. Farbpulver blau.

**Cordeau marqueur (Cordeau traçeur) "America Line"**

Boîtier en aluminium, cordeau en polyester, sans poudre colorée.

N° ARTICLE ARTIKEL-NR.	LONG (M1) L (M1)	FICELLE Ø (MM) SCHNUR Ø (MM)	KG/PCE KG/STK	PCE/CTN STK/KART.	CHF/PCE CHF/STK
8000 0642	30	1	0.25	20	14.05

Schlagschnurgerät (Markierschnur) "America Line"

Gehäuse aus Leichtmetall, mit Polyester-Schnur, ohne Farbpulver.

**Cordeau de rechange "America Line"**

Avec manivelle, pour appareil N° article 690098100.

N° ARTICLE ARTIKEL-NR.	LONG (M1) L (M1)	FICELLE Ø (MM) SCHNUR Ø (MM)	KG/PCE KG/STK	PCE/CTN STK/KART.	CHF/PCE CHF/STK
8000 0638	30	1	0.03	1	4.75

Ersatzschnur "America Line"

Mit Kurbel, zu Schlagschnurgerät Artikel-Nr. 690098100.



Cordeau marqueur (Cordeau traçeur) "Cosmos Line"

Boîtier en mat. synthétique, rouge, bobinage trois fois plus rapide, cordeau en polycoton 1 mm, guide-fil anti-usure, sans poudre colorée.

N° ARTICLE ARTIKEL-NR.	LONG (M1) L (M1)	FICELLE Ø (MM) SCHNUR Ø (MM)	KG/PCE KG/STK	PCE/CTN STK/KART.	CHF/PCE CHF/STK
8000 0637	30	1	0.16	12	19.20

Schlagschnurgerät (Markierschnur) "Cosmos Line"

Gehäuse aus rotem Kunststoff, mit 3-facher Uebersetzung, mit Polycoton-Schnur 1 mm, Schnureinzugs-Schutz, ohne Farbpulver.



Cordeau marqueur (Cordeau traçeur) "Geant"

Boîtier en polystyrène, avec poignée à 2 composants, avec cordon en coton tressé 2.5 mm, guide-fil anti-usure, sans poudre colorée.

N° ARTICLE ARTIKEL-NR.	LONG (M1) L (M1)	FICELLE Ø (MM) SCHNUR Ø (MM)	KG/PCE KG/STK	PCE/CTN STK/KART.	CHF/PCE CHF/STK
8005 4293	50	3	0.70	12	71.60

Schlagschnurgerät (Markierschnur) "Geant"

Gehäuse aus Polystyren, mit 2-Komp. Handgriff, mit geflochtener Baumwollschnur 2.5 mm, Schnureinzugs-Schutz ohne Farbpulver.



Poudre de traçage colorée "Defi Profi"

En bouteille en plastique à usage unique. Contenu: 400 gr.

N° ARTICLE ARTIKEL-NR.	COULEUR	FARBE	KG/BTL KG/FL.	BTL/CTN FL./KART.	CHF/BTL CHF/FL.
8000 0639	bleu	blau	0.40	6	5.15
8000 0640	jaune	gelb	0.40	6	5.15
8000 0641	rouge	rot	0.40	6	5.15

Farbpulver "Defi Profi"

In Einweg-Kunststoff-Flasche. Inhalt: 400 gr.



Jalon en acier

En tube d'acier Ø 26.5 mm, avec capuchon et pointe en acier rouge/blanc.

N° ARTICLE ARTIKEL-NR.	LONG (CM) L (CM)	GRADUATION (CM) TEILUNG (CM)	KG/PCE KG/STK	PCE/CTN STK/KART.	CHF/PCE CHF/STK
8000 1943	200	50	1.20	12	19.45

Jalons aus Stahl

Aus Stahlrohr Ø 26.5 mm, mit Deckkappe und Stahlspitze, rot/weiss.



Appareil de mesure de distance

En matière synthétique de grande qualité, résistante au froid et à la chaleur, avec barre de guidage en alu rabattable robuste, poignée à deux composants munie d'un levier de freinage intégré et d'un levier de remise à zéro de compteur et étrier d'arrêt pliable latéralement. Mesurage: 10 km. Précision de la mesure: 10 cm.

N° ARTICLE ARTIKEL-NR.	KG/PCE KG/STK	PCE/CTN STK/KART.	CHF/PCE CHF/STK
8000 1910	1.80	1	118.80

Streckenmessgerät

Aus hochwertigem, kälte- und hitzebeständigem Kunststoff, mit robuster, klappbarer Alu.-Führungstange, mit Zweikomponenten-Handgriff mit integriertem Bremshebel und Zählerrückstellhebel, mit seittl. Ausklappbarem Abstellbügel. Messbereich: 10 km. Messgenauigkeit: 10 cm.



Craie à marquer (Craie de forestier)

Hexagonale, enveloppée de papier, Ø 12 x 120 mm, pour bois sec et vert, pierre, etc.

N° ARTICLE ARTIKEL-NR.	COULEUR	FARBE	KG/PCE KG/STK	PCE/CTN STK/KART.	CHF/PCE CHF/STK
8005 4342	rouge	rot	0.03	12	1.30
8005 4343	bleu	blau	0.03	12	1.30
8005 4344	jaune	gelb	0.03	12	1.30
8008 3082	blanc	weiss	0.03	12	1.30

Signierkreiden (Försterkreiden)

Sechskant, papiert, Ø 12 x 120 mm, für Holz trocken und nass, Stein, usw.

**Craie PLAST-O-GLAS (Craie universelle)**

Ronde, enveloppée de papier, Ø 9.5 x 90 mm pour bois, pierre, métal, verre, plastique, caoutchouc, textiles, papier, etc.

N° ARTICLE ARTIKEL-NR.	COULEUR	FARBE	KG/PCE KG/STK	PCE/CTN STK/KART.	CHF/PCE CHF/STK
1 1003 3918	rouge	rot	0.01	12	1.40
1 1003 3916	bleu	blau	0.01	12	1.40
1 1003 3917	jaune	gelb	0.01	12	1.40

PLAST-O-GLAS-Kreiden (Universalkreiden)

Rund, papiert, Ø 9.5 x 90 mm für Holz, Stein, Metall, Glas, Kunststoff, Gummi, Textilien, Papier, usw.

**Porte-craies**

Avec mécanique de pression, pour craies rondes et hexagonales.

N° ARTICLE ARTIKEL-NR.	Ø (MM) Ø (MM)	KG/PCE KG/STK	PCE/CTN STK/KART.	CHF/PCE CHF/STK
8000 0615	12	0.03	10	19.20

Kreidenhalter

Mit Druckmechanik für runde und 6-kant-Kreiden.

**Crayon de charpentiers "Lyra"**

Ovale, laqué rouge, mine extrêmement résistante à la cassure, convient absolument bien pour le marquage sur bois.

N° ARTICLE ARTIKEL-NR.	LONG (MM) L (MM)	KG/PCE KG/STK	PCE/CTN STK/KART.	CHF/PCE CHF/STK
8000 0616	240	0.01	100	1.40

Zimmermanns-Bleistift "Lyra"

Oval, rot lackiert, extrem bruchfeste Mine, bestens geeignet für Markierungen auf Holz.

**Crayon de charpentiers Basic**

Ovale plat, laqué rouge, pour bois sec, etc.

N° ARTICLE ARTIKEL-NR.	LONG (MM) L (MM)	KG/PCE KG/STK	PCE/CTN STK/KART.	CHF/PCE CHF/STK
8000 0617	240	0.01	100	0.65

Zimmermanns-Bleistift Basic

Flachoval, rot lackiert, für trockenes Holz, usw.

**Marqueur d'encre LYRA MEDIUM**

Épaisseur du trait 2 - 6 mm, hydrofuge, pour marquages sur toutes les surfaces lisses et poreuses, séchage rapide.

N° ARTICLE ARTIKEL-NR.	COULEUR	FARBE	KG/PCE KG/STK	PCE/CTN STK/KART.	CHF/PCE CHF/STK
8000 0618	bleu	blau	0.02	10	2.80
8000 0619	rouge	rot	0.02	10	2.80
8000 0620	noir	schwarz	0.02	10	2.80

Permanent Marker LYRA MEDIUM

Strichbreite 2- 6 mm, wasserfest, für Markierungen auf allen glatten und porösen Oberflächen, schnell trocknend.



Spray de marquage FLUO T.P. Fluorescent

Le pulvérisateur spécial breveté empêche efficacement la pulvérisation involontaire et les traces de peinture sur les doigts. Grande brillance et pouvoir couvrant, et bonne résistance à l'abrasion sur fonds secs et humides. Visible pendant 9 à 10 mois, séchage rapide (moins de 5 minutes). Utilisable également lors de températures inférieures à zéro. Particulièrement écologique: sans CFC, toluène et métaux lourds. Applications possibles: géomètres, équipement, routes et autoroutes, bâtiments publics, construction, agriculture, etc.

Markierspray FLUO T.P. Fluoreszierend

Der patentierte Spezialsprühkopf verhindert sicher das unbeabsichtigte Sprühen und farbige Finger. Hohe Leucht- und Deckkraft und gute Abriebfestigkeit auf trockenen und feuchten Untergründen. 9 bis 10 Monate sichtbar, schnell trocknend (weniger als 5 Min.) Anwendung auch bei Minusemperaturen. Besonders umweltfreundlich: FCKW-Toluol- und Schwermetall-frei. Verwendungsmöglichkeiten: Landvermesser, Ausrüstung, Strassen und Autobahnen, öffentliche Bauten, Baugewerbe, Landwirtschaft, usw.



N° ARTICLE ARTIKEL-NR.	COULEUR	FARBE	ML/BTL ML/FL.	KG/PCE KG/STK	PCE/CTN STK/KART.	CHF/PCE CHF/STK
8000 0621	bleu	blau	500	0.47	12	7.65
8000 0622	jaune	gelb	500	0.47	12	7.65
8000 0623	vert	grün	500	0.47	12	7.65
8000 0624	orange	orange	500	0.47	12	7.65
8000 0625	rose	rosa	500	0.47	12	7.65
8000 0626	rouge	rot	500	0.47	12	7.65

Taxe d'incitation (COV) CHF 0.90/par boîte non comprise.

Lenkungsabgabe (VOC) CHF 0.90/per Dose nicht inbegriffen.

Prolongateur multiprise Eco-Line - 3 prises

Multiprise standard dans des coloris attrayants et une excellente qualité. Protection enfants.

N° ARTICLE ARTIKEL-NR.	COULEUR	FARBE	LONG CÂBLE (M1) KABELLÄNGE (M1)	CHF/PCE CHF/STK
8000 0228	Blanc	Weiss	2	5.00

Eco-Line Steckdosenleiste - 3 Steckdosen

Standard-Steckdosenleiste in ansprechenden Farben und hervorragender Qualität. Steckdosen mit Kinderschutz.

**Prolongateur multiprise Eco-Line - 5 prises**

Multiprise standard dans des coloris attrayants et une excellente qualité. Protection enfants.

N° ARTICLE ARTIKEL-NR.	COULEUR	FARBE	LONG CÂBLE (M1) KABELLÄNGE (M1)	CHF/PCE CHF/STK
8000 0229	Blanc	Weiss	2	6.00

Eco-Line Steckdosenleiste - 5 Steckdosen

Standard-Steckdosenleiste in ansprechenden Farben und hervorragender Qualität. Steckdosen mit Kinderschutz.

**Prolongateur multiprise Eco-Line - 7 prises**

Multiprise standard dans des coloris attrayants et une excellente qualité. Protection enfants.

N° ARTICLE ARTIKEL-NR.	COULEUR	FARBE	LONG CÂBLE (M1) KABELLÄNGE (M1)	CHF/PCE CHF/STK
8000 0230	Blanc	Weiss	2	7.00

Eco-Line Steckdosenleiste - 7 Steckdosen

Standard-Steckdosenleiste in ansprechenden Farben und hervorragender Qualität. Steckdosen mit Kinderschutz.

**POWER EASY prise multiple 1.4m bl 5xT13**

Avec interrupteur et protection d'enfant.

N° ARTICLE ARTIKEL-NR.	COULEUR	FARBE	LONG CÂBLE (M1) KABELLÄNGE (M1)	CHF/PCE CHF/STK
8006 1050	Blanc	Weiss	3	9.10

POWER EASY Steckdosenleiste 1.4m ws 5xT13

Mit Schalter und Kinderschutz.

**Rallonge Td 3x1 mm² noir 5m T12/T13**

Avec protection d'enfant.

N° ARTICLE ARTIKEL-NR.	COULEUR	FARBE	LONG CÂBLE (M1) KABELLÄNGE (M1)	CHF/PCE CHF/STK
8006 1010	Noir	Schwarz	5	8.00

Td Verlängerung 3x1 mm² schwarz 5m T12/T13

Mit Kinderschutz.

**Fiche de dérivation 3xT13**

Avec protection d'enfant.

N° ARTICLE ARTIKEL-NR.	COULEUR	FARBE	CHF/PCE CHF/STK
8006 1030	Noir	Schwarz	4.00

Abzweigstecker 3xT13

Mit Kinderschutz.



Fiche de dérivation triple

Fiche facile à tourner jusqu'à 350°, 3 prises: 2 prises horizontales et 1 prise dirigée vers le bas, avec protection enfant et interrupteur lumineux on/off.

3-fach Abzweigstecker

Stecker ist bis 350° drehbar, 3 Steckdosen: 2 Steckdosen horizontal un 1 Steckdose von unten angeordnete, mit Kinderschutz und mit beleuchtetem Ein/Aus Schalter.



N° ARTICLE ARTIKEL-NR.	COULEUR	FARBE	CHF/PCE CHF/STK
8000 0231	Blanc	Weiss	4.40

Adaptateur de voyage DE/CH

Reisestecker DE/CH



N° ARTICLE ARTIKEL-NR.	COULEUR	FARBE	CHF/PCE CHF/STK
8000 0232	Blanc	Weiss	2.90

Attaches-câbles

Kabelbinder



N° ARTICLE ARTIKEL-NR.	DIM (MM) DIM (MM)	COULEUR	FARBE	PCE/SACH STK/BEUT.	CHF/SACH CHF/BEUT.
8000 0255	100/2.5	Blanc	Weiss	100	3.00
8006 1015	200/4.8	Blanc	Weiss	100	4.00
8006 1016	300/4.8	Blanc	Weiss	100	6.95
8006 1017	385/4.8	Blanc	Weiss	100	12.00
8000 0256	100/2.5	Noir	Schwarz	100	3.00
8006 1018	140/3.6	Noir	Schwarz	100	2.20
8006 1019	200/4.8	Noir	Schwarz	100	4.00
8006 1020	300/4.8	Noir	Schwarz	100	6.95
8006 1021	389/4.8	Noir	Schwarz	100	12.00

Collier fixe-câble avec clou

Avec clou inséré, longueur du clou environ 25 mm, fixation rapide de fils électriques en tout lieu.

Nagelschellen

Mit eingestecktem Nagel, Nagellänge ca 25 mm, Schnelle Befestigung von Leitungen in nahezu allen Bereichen.



N° ARTICLE ARTIKEL-NR.	DIM (MM) DIM (MM)	COULEUR	FARBE	PCE/SACH STK/BEUT.	CHF/SACH CHF/BEUT.
8000 0264	7 - 10 mm	Blanc	Weiss	50	2.76
8000 0265	10 - 14 mm	Blanc	Weiss	50	4.15

Borne à vis

Découpable, couleur neutre.

Lüsterklemme

Abschneidbar, Neutrale Farbe.

N° ARTICLE ARTIKEL-NR.	DÉSIGNATION BEZEICHNUNG	DIM (MM) DIM (MM)	PCE/SACH STK/BEUT.	CHF/SACH CHF/BEUT.
8000 0261	Pour des torons de 1.5 mm	17/96/15	2	3.68
8000 0262	Pour des torons de 4 mm	21/119/15	2	4.60

Box de câbles Vario-Line

Boîtier résistant aux chocs en plastique de grande qualité, poignée de transport ergonomique, bonne stabilité statique grâce à son double pieds, 4 prises de sécurité 230 V/10 A, avec protection thermique.

N° ARTICLE ARTIKEL-NR.	COULEUR	FARBE	LONG CÂBLE (M1) KABELLÄNGE (M1)	CHF/PCE CHF/STK
8000 0234	Noir/Noir/Gris clair	Schwarz/Schwarz/Lichtgrau	5	19.00

Vario-Line Kabelbox

Schlagfestes Gehäuse aus Spezial-Kunststoff, Ergonomisch geformter Tragegriff, Gute Standfestigkeit durch stabilen Doppelfuss, 4 Schutzkontakt-Steckdosen 230 V/10 A, mit Überhitzungsschutz.

Box de câbles design

4 prises de sécurité 230 V/10 A, super plat, 6 cm seulement, Ø 18 cm, avec protection thermique.

N° ARTICLE ARTIKEL-NR.	COULEUR	FARBE	Ø (CM) Ø (CM)	LONG CÂBLE (M1) KABELLÄNGE (M1)	CHF/PCE CHF/STK
8000 0233	Noir	Schwarz	18	4	17.00

Design-Kabelbox

4 Schutzkontakt-Steckdosen 230 V/10 A, Superflach, nur 6 cm, mit Überhitzungsschutz.

Enrouleur standard 4 prises

N° ARTICLE ARTIKEL-NR.	LONG CÂBLE (M1) KABELLÄNGE (M1)	CHF/PCE CHF/STK
8000 0237	33	34.60

Kabeltrommel mit 4 Schutzkontakt-Steckdosen**KU enrouleur de câble olive-jaune 4xT13 Td 3x1.5mm²/T12 noir**

Avec protection thermique.

N° ARTICLE ARTIKEL-NR.	LONG CÂBLE (M1) KABELLÄNGE (M1)	CHF/PCE CHF/STK
8006 1000	30	59.00

KU Kabelrolle olivegrün-gelb 4xT13 Td 3x1.5mm²/T12 schwarz

Mit Termoschutz.

Enrouleur de câble Garant® SK IP 44

Idéal pour l'utilisation en milieux difficiles, tambour en acier, galvanisé, inoxydable avec un cadre de transport particulièrement stable, poignée de transport ergonomique avec guide-câble, protection anti-surchauffe, voyant de contrôle en cas de surchauffe et de surcharge, fiche 4 prises de sécurité, 230 V à couvercle à fermeture automatique.

N° ARTICLE ARTIKEL-NR.	COULEUR CÂBLE KABELFARBE	Ø (CM) Ø (CM)	LONG CÂBLE (M1) KABELLÄNGE (M1)	CHF/PCE CHF/STK
8000 0266	Orange	29	33	140.00

Garant® SK IP 44 Kabeltrommel

Ideal für den harten Einsatz, Trommelkörper aus Stahlblech, rostgeschützt verzinkt, auf besonders stabilem Tragegestell, Ergonomischer Handgriff mit Achse für perfekte Kabelführung beim Auf- und Abrollen, Überhitzungsschutz, Kontroll-Leuchte bei Überhitzung und Überlastung, Stecker, 4 Schutzkontakt-Steckdosen, 230 V mit selbstschliessenden Deckeln.

Câble de raccordement spécial

Fiches moulées, câble de 10 cm dénudé.

N° ARTICLE ARTIKEL-NR.	COULEUR CÂBLE KABELFARBE	LONG CÂBLE (M1) KABELLÄNGE (M1)	CHF/PCE CHF/STK
8000 0239	Orange	5	16.80

Anschlusskabel Spezialkabel

Stecker angegossen, kabel 10 cm abgemantelt.

Perceuse-visseuse M12 BDDX

Livré avec: 2 accus 12 V/2.0 Ah Red Li-Ion, mandrin FIXTEC auto-serrant 10 mm avec Spindel-Lock, chargeur C 12 C, embout, clip ceinture, coffret HD Box.

N° ARTICLE ARTIKEL-NR.	CHF/PCE CHF/STK
8007 0001	293.83 TAR 2.36

Akku Bohrschrauber M12 BDDX

Lieferumfang: 2 x 12 V/2.0", Akku, 10 mm, Fixtec-Metall-Snellspannbohrfutter mit Spindel-Lock, Ladegerät C 12 C, Bit, Gürtelclip, HD Box.

**Embout de vissage Gen II, pour visseuse à chocs**

Conçue spécialement pour les visseuses et outils à chocs, la gamme SHOCKWAVE est idéale pour les applications de fixations et de perçages difficiles et intensifs.

**Shockwave Gen II Schlagfeste Schraub-
erbits**

Das innovative Systemzubehör ist nicht nur schlagfest und damit für den Einsatz mit Schlagschraubern geeignet, sondern bietet für alle Bohr- und Schraubfälle das passende Zubehör.



N° ARTICLE ARTIKEL-NR.	TYPE TYP	LONG (MM) L (MM)	PCE/PAQ STK/PAK	CHF/PAQ CHF/PAK
1 1002 5241	PH1	25	2	2.65
1 1002 5244	PH2	25	2	2.65
1 1002 5247	PH2	50	1	3.30
1 1002 5255	PZ1	25	2	2.65
1 1002 5259	PZ2	25	2	2.65
1 1002 5262	PZ2	50	1	3.30
1 1002 5265	PZ3	25	2	2.65
1 1002 5270	TX15	25	2	2.65
1 1002 5275	TX20	25	2	2.65
1 1002 5281	TX25	25	2	2.65
1 1002 5287	TX30	25	2	2.65

Porte-embout magnétique**Magnetbithalter**

N° ARTICLE ARTIKEL-NR.	LONG (MM) L (MM)	CHF/PCE CHF/STK
8007 0110	60	17.60

**Douille magnétique SHOCKWAVE IMPACT DUTY™****Magnetische Steckschlüssel**

N° ARTICLE ARTIKEL-NR.	TYPE TYP	DIM (MM) DIM (MM)	CHF/PCE CHF/STK
8007 0111	M5	8 x 65	14.02
8007 0112	M6	10 x 65	14.02
8007 0113	M8	13 x 65	17.60



Forets MX4 - 4 taillants SDS-Plus

SDS-plus RX4 Hammerbohrer -
4-Schneiden

N° ARTICLE ARTIKEL-NR.	DIM (MM) DIM (MM)	CHF/PCE CHF/STK
8007 0013	5 x 115	8.96
8007 0014	5 x 165	9.38
8007 0015	6 x 115	8.87
8007 0016	6 x 165	8.96
8007 0017	6 x 215	13.79
8007 0018	8 x 165	10.35
8007 0019	8 x 215	12.40
8007 0020	8 x 265	15.55
8007 0021	8 x 315	21.77
8007 0022	8 x 455	35.65
8007 0023	10 x 160	12.26
8007 0024	10 x 210	14.53
8007 0025	10 x 260	18.34
8007 0026	10 x 310	22.14
8007 0027	10 x 450	31.10
8007 0028	12 x 160	14.67
8007 0029	12 x 210	17.22
8007 0030	12 x 260	22.14
8007 0031	12 x 310	25.07
8007 0032	12 x 450	38.81
8007 0033	14 x 160	21.63
8007 0146	14 x 210	24.93
8007 0034	14 x 450	46.15
8007 0035	16 x 210	32.78
8007 0036	16 x 450	53.85
8007 0037	18 x 250	44.94
8007 0038	20 x 250	50.51
8007 0039	22 x 250	54.22

Forets SDS-MAX - 4 taillants

SDS-Max 4-Schneiden-Hammerbohrer

N° ARTICLE ARTIKEL-NR.	DIM (MM) DIM (MM)	CHF/PCE CHF/STK
8007 0144	12 x 340	74.65
8007 0041	12 x 540	88.39
8007 0042	14 x 340	83.38
8007 0043	14 x 540	99.35
8007 0044	16 x 340	89.97
8007 0045	16 x 540	104.92
8007 0046	18 x 340	91.92
8007 0047	18 x 540	110.49
8007 0048	20 x 320	91.92
8007 0049	20 x 520	113.28
8007 0050	22 x 320	104.92
8007 0051	22 x 520	119.78
8007 0052	25 x 320	113.28
8007 0053	25 x 520	145.78
8007 0054	28 x 370	129.99
8007 0055	28 x 570	149.49
8007 0056	30 x 370	134.63
8007 0057	30 x 570	155.06
8007 0058	32 x 370	139.28
8007 0059	32 x 570	163.42
8007 0060	35 x 370	155.06
8007 0061	35 x 570	183.84

Mèche à simple spirale emmanchement hexagonal

Pour les travaux lourds, le perçage de précision dans le bois tendre et dur, les poutres larges, les solives, les panneaux de particules et le contre-plaqué.

N° ARTICLE ARTIKEL-NR.	DIM (MM) DIM (MM)	CHF/PCE CHF/STK
8007 0080	8 x 230	14.16
8007 0081	10 x 230	14.16
8007 0082	12 x 230	15.04
8007 0083	14 x 230	16.57
8007 0084	16 x 230	16.57
8007 0085	18 x 230	18.34
8007 0086	20 x 230	19.73

WS-Holz-Schlangenbohrer

Hochleistungs- und Präzisionsbohren in weichem und hartem Holz, Balken, Fußboden, Spanplatten und Sperrholz.

**Mèche à bois 3 pointes**

Pour les applications courantes de perçage dans les bois durs et tendres, contre plaqués, panneaux de particules et tous bois naturels. Fabriqué selon la norme DIN 7487 E.

N° ARTICLE ARTIKEL-NR.	DIM (MM) DIM (MM)	CHF/PCE CHF/STK
8007 0124	3 x 60	2.27
8007 0125	4 x 75	2.27
8007 0126	5 x 86	2.27
8007 0127	6 x 97	2.27
8007 0128	7 x 109	2.27
8007 0129	8 x 117	4.32
8007 0130	9 x 125	4.32
8007 0131	10 x 133	3.67
8007 0136	11 x 142	5.94
8007 0137	12 x 151	5.94
8007 0138	13 x 151	7.34
8007 0139	14 x 151	7.34
8007 0140	15 x 151	8.59
8007 0141	16 x 151	10.35
8007 0142	18 x 180	14.02
8007 0143	20 x 200	15.41

Holzbohrer

Zum Bohren in Hartfaserplatten, Sperrholz, Spanplatten und in alle Arten von Naturholz.

**Coffret de mèche - set de 5 pièces**

Pour les applications courantes de perçage dans les bois durs et tendres, contre plaqués, panneaux de particules et tous bois naturels.

N° ARTICLE ARTIKEL-NR.	Ø (MM) Ø (MM)	CHF/SET CHF/SET
8007 0091	4 / 5 / 6 / 8 / 10	11.00

Holz-Spiralbohrerkassetten (5-teilig)

Zum Bohren in Hartfaserplatten, Sperrholz, Spanplatten und in alle Arten von Naturholz.



Milwaukee

Milwaukee

05.B1

Coffret SHOCKWAVE IMPACT DUTY™ - set de 30 pièces

Contenu: 4 x Shockwave Impact Duty 1/4" Embouts de forage: ø 3 / 4 / 5 / 6 mm. Shockwave Impact Duty™ embouts de vissage: longueur 19 x 25 mm : 1 x PH1 / 2 x PH2 / 1 x PH3. 1 x PZ1 / 4 x PZ2 / 1 x PZ3. 1 x TX15 / 2 x TX20 / 2 x TX25 / 2 x TX30 / 1 x TX40 / 1 x TX50. Longueur 6 x 50 mm : 1 x PH2 / 2 x PZ2. 1 x TX15 / 1 x TX20 / 1 x TX25. 1 x embout magnétique de 60 mm.

30-teiligtes Shockwave Kompakt-Set

Shockwave HSS-G Metallbohrer 1/4" Hex, Ø 3 / 4 / 5 / 6 mm, Shockwave schlagfeste Schrauberbits: 19 x 25 mm lang 1 x PH1 / 2 x PH2 / 1 x PH3 1 x PZ1 / 4 x PZ2 / 1 x PZ3 1 x TX15 / 2 x TX20 / 2 x TX25 2 x TX30 / 1 x TX40 / 1 x TX 50 6 x 50 mm lang 1 x PH2 / 2 x PZ2 1 x TX15 / 1 x TX20 7 1 x TX25 1 x Magnetbithalter 60 mm lang.



N° ARTICLE
ARTIKEL-NR.

8007 0096

CHF/SET
CHF/SET

72.70

Mèche pour coffrage

Idéales pour les perçages en profondeur dans le contre-plaqué, panneaux de particules et tous les bois tendres et naturels.

Schalungsbohrer

Geeignet zum Durchbohren von Löchern in Holz, Gipsplatten und Metallkanälen.



N° ARTICLE
ARTIKEL-NR.

8007 0163

DIM (MM)
DIM (MM)

18 x 400

CHF/PCE
CHF/STK

34.45

Mèche à façonner

La pointe de centrage permet un pointage précis, les bords de coupe périphériques assurent une coupe précise et sans déchirement.

Forstnerbohrer

Zum Bohren ausrissfreier, maßhaltiger Sacklöcher sowie Rundlochbohrungen in alle weichen und harten Naturhölzer.



N° ARTICLE
ARTIKEL-NR.

8007 0087

DIM (MM)
DIM (MM)

20 x 90

CHF/PCE
CHF/STK

16.57

8007 0088

25 x 90

16.57

8007 0089

30 x 90

18.34

8007 0090

35 x 90

18.34

Multitool C12 MT

Livré avec: 2 accus 12 V/2.0 Ah Red Li-Ion, chargeur C 12 C, adaptateur pour plusieurs types de lames, clé hexagonale, 1 lame, plateau de ponçage, abrasifs (4 x 60/80/120/240), sac de transport.

Akku Multitool C12 MT

2 x 12 V / 2.0 Ah Red Li-Ion Akku, Ladegerät C12 C, Adapter, Innensechskantschlüssel, Tauchsägeblatt, Schleifteller, 4 x 60 / 80 / 120 / 240 Schleifblätter, Transporttasche.

N° ARTICLE
ARTIKEL-NR.

8007 0134

CHF/PCE
CHF/STK

252.98
TAR 2.36

**Scie Sabre Compacte HACKZALL™ 12 V M12™
FUEL™**

2 x 2.0 Ah Li-Ion.

N° ARTICLE
ARTIKEL-NR.

0800 0150

**Stichsäge Kompakt HACKZALL 12 V
M12 FUEL**

2 x 2.0 Ah Li-Ion.

CHF/PCE
CHF/STK**333.33****Marteau combiné PH 30 Power X**

Livré avec: Câble 4 m, adaptateur FIXTEC et mandrin auto-serrant 13 mm en métal, poignée supplémentaire avec butée de profondeur, coffret de transport.

N° ARTICLE
ARTIKEL-NR.

8007 0006

PH 30 Power X Kombihammer

Lieferumfang: Netzkabel 4 m, Fixtec Adapter, 13 mm Schnellspannbohrfutter, Zusatzhandgriff mit Bohrtiefenanschlag, Transportkoffer.

CHF/PCE
CHF/STK**449.00**
TAR 0.56**Marteau combiné PLH 28 XE**

Livré avec: Câble 4 m, poignée supplémentaire avec butée de profondeur, adaptateur FIXTEC et mandrin auto-serrant 13 mm en métal, coffret de transport.

N° ARTICLE
ARTIKEL-NR.

8007 0005

PLH 28 XE Kombihammer

Lieferumfang: Netzkabel 4 m, Zusatzhandgriff mit Bohrtiefenanschlag, Fixtec Adapter, 13 mm Metall-Schnellspannbohrfutter, Transportkoffer.

CHF/PCE
CHF/STK**561.00**
TAR 0.56**Marteau combiné K 545 S**

Livré avec: Câble 6 m, poignée supplémentaire AVS avec butée de profondeur, tube de graisse, coffret de transport.

N° ARTICLE
ARTIKEL-NR.

8007 0007

K545 S Kombihammer

Lieferumfang: Netzkabel 6 m, AVS Zusatzhandgriff mit Bohrtiefenanschlag, Bohrerfett, Transportkoffer.

CHF/PCE
CHF/STK**1'125.00**
TAR 2.31

Milwaukee

Milwaukee

05.B1

Marteau burineur K 900 S

Livré avec: Câble 6 m, poignée fermée orientable AVS, poignée droite AVS, tube de graisse, coffret de transport.

K900 S Meiselhammer

Lieferumfang: Netzkabel 6 m, Zusätzlicher AVS Spaten.



N° ARTICLE ARTIKEL-NR.	CHF/PCE CHF/STK
8007 0008	1'049.00 TAR 2.31

Disque à lamelles CERA TURBO

Multigrain: 40/60

Fächerschleifscheiben CERA TURBO

Multigrain: 40/60



N° ARTICLE ARTIKEL-NR.	Ø (MM) Ø (MM)	CHF/PCE CHF/STK
8007 0095	125	7.34

Burin Pic SDS-Max

Spitzmeißel SDS-Max

N° ARTICLE ARTIKEL-NR.	LONG (MM) L (MM)	CHF/PCE CHF/STK
8007 0065	280	20.89
8007 0066	400	21.77

Burin plat SDS-Plus

Flachmeißel SDS-Plus

N° ARTICLE ARTIKEL-NR.	DIM (MM) DIM (MM)	CHF/PCE CHF/STK
8007 0063	250/20	14.81

Burin plat SDS-Max

Flachmeißel SDS-Max

N° ARTICLE ARTIKEL-NR.	LONG (MM) L (MM)	CHF/PCE CHF/STK
8007 0067	280	20.89
8007 0068	400	21.77

Burin bêche SDS-Plus

N° ARTICLE ARTIKEL-NR.	DIM (MM) DIM (MM)	CHF/PCE CHF/STK
8007 0064	250/40	28.04

**Breitmeißel SDS-Plus****Burin bêche SDS-Max**

N° ARTICLE ARTIKEL-NR.	DIM (MM) DIM (MM)	CHF/PCE CHF/STK
8007 0069	400/50	43.27

**Breitmeißel SDS-Max****Scie sauteuse FSPE 110 X**

Livré avec: Câble 4 m, 5 lames, protection anti-éclats, semelle de protection synthétique, adaptateur pour aspiration, coffret de transport.

N° ARTICLE ARTIKEL-NR.	CHF/PCE CHF/STK
8007 0009	408.00 TAR 0.56

Stichsäge FSPE 110 X

Netz kabel 4 m, 5-tlg. Sägeblattset, Spanreisschutz, Gleitsohle, Absaugadapter, Transportkoffer.

**Assortiment 5 lames scie sauteuse**

Convient pour une utilisation sur le bois ou le métal.

N° ARTICLE ARTIKEL-NR.	CHF/SET CHF/SET
8007 0122	23.17

5 Stichsägeblätter

Geeignet für Holz und Metall.

**Lame métaux et alliages**

Denture très fine idéale pour les coupes de tôles très fines avec des dents disposant d'un diamètre de 0,7 mm. Pour une durée de vie 2 fois plus longue, les lames Bi-Métal + un lubrifiant approprié sont recommandés.

N° ARTICLE ARTIKEL-NR.	TYPE TYP	DIM (MM) DIM (MM)	PCE/SET STK/SET	CHF/SET CHF/SET
8007 0115	T 118 A	55 x 1.2	5	9.24

Stichsägeblätter für Metall

Das Sägeblatt 274652 ist aufgrund seiner geringen Zahnteilung von 0,7 mm besonders zum Schneiden von sehr dünnen Blechen geeignet.

**Lame aluminium**

Denture spéciale pour améliorer l'évacuation des coupes et donc accélérer la coupe.

N° ARTICLE ARTIKEL-NR.	TYPE TYP	DIM (MM) DIM (MM)	PCE/SET STK/SET	CHF/SET CHF/SET
8007 0116	T 127 D	75 x 3.0	5	10.49

Blätter für Aluminium

Das folgende Blatt zeichnet sich aufgrund einer größeren Zahnteilung und breitere Kerben für einen höheren Materialabtrag aus.



Milwaukee

Milwaukee

Lame coupe précise, propre et sans éclat

Denture rectifiée

N° ARTICLE ARTIKEL-NR.	TYPE TYP	DIM (MM) DIM (MM)	PCE/SET STK/SET	CHF/SET CHF/SET
8007 0117	T 101 B	75 x 2.5	5	9.38
8007 0118	T 101 D	75 x 4.0	5	8.73

Blätter für saubere, splitterfreie Schnitte

Diese Blätter sind geschärft verzahnt für einen sauberen, splitterfreien Schnitt.



Lame coupe rapide

Le design agressif des dents affûtées est idéal pour la découpe très rapide du bois.

N° ARTICLE ARTIKEL-NR.	TYPE TYP	DIM (MM) DIM (MM)	PCE/SET STK/SET	CHF/SET CHF/SET
8007 0121	T 144 D	75 x 4.0	5	6.96
8007 0123	T 344 D	105 x 4.0	5	14.02

Blätter für schnelle Schnitte

Die scharfe und aggressive Verzahnung ist ideal für schnelle Schnitte.



Lame coupe plus rapide et plus nette

Triple affûtage des dents pour des coupes plus rapides et plus nettes. Lame épaisse plus solide. Pointe idéale pour les coupes plongeantes.

N° ARTICLE ARTIKEL-NR.	TYPE TYP	DIM (MM) DIM (MM)	PCE/SET STK/SET	CHF/SET CHF/SET
8007 0119	T 234 X	91 x 2.5	5	17.32

Blätter für schnelle und saubere, splitterfreie Schnitte

3-fach geschärfte Zahngeometrie für schnelle und sehr saubere, splitterfreie Schnitte. Eintauchspitze für schnelle Tauchschnitte.



Lame universelle

Ces lames sont conçues pour couper différents matériaux comme l'acier, l'aluminium, le bois avec des clous ou encore le plastique. La lame avec une longueur de 155 mm permet la coupe de matériaux ondulés.

N° ARTICLE ARTIKEL-NR.	TYPE TYP	DIM (MM) DIM (MM)	PCE/SET STK/SET	CHF/SET CHF/SET
8007 0120	T 123 x F	91 x 2.5 / 1.8	5	16.20

Universalblätter

Mit diesen Blättern können eine Vielzahl von Materialien geschnitten werden, z. B. Weichstahl, Aluminium, Holz mit Nägeln, Kunststoff und Sandwich-Material.



Lame à chantourner

Le corps de lame plus étroit facilite les découpes courbes à rayons serrés. Les lames à double denture opposée permettent des coupes plus fines avec des rayons extrêmement courts.

N° ARTICLE ARTIKEL-NR.	TYPE TYP	DIM (MM) DIM (MM)	PCE/SET STK/SET	CHF/SET CHF/SET
8007 0122	Curve	75 x 2.5	5	23.17

Blätter für Kurvenschnitte

Alle Kurvenstichsägeblätter besitzen einen schmalen Blattkörper für flexiblere Schnitte.



Graisse

Cette graisse est spécialement conçue pour lubrifier et protéger à la fois l'outil et l'accessoire et augmenter sa durée de vie.

N° ARTICLE ARTIKEL-NR.	GR/BTL GR/FL.	CHF/BTL CHF/FL.
8007 0155	50	8.50

Milwaukee® Fett

Speziell entwickeltes Fett für die lang anhaltende Schmierung und den Schutz von Geräten und Zubehör.



Makita

Makita

05.B2

Perceuse-visseuse DDF 458RMJ / 18 V

Avec deux puissants accus Li-Ion 4.0 Ah, à protection électronique contre la surcharge, la surchauffe et les décharges profondes. Technologie de charge intelligente à refroidissement optimisé: temps de charge réduit (36 min. seulement pour 4.0 Ah) et durée de vie augmentée de l'accu.

Akku-Bohrschrauber DDF 458RMJ / 18 V.

Kraftvolle Li-Ionen 4.0Ah Akkus, mit elektronischem Schutz gegen Ueberlast, Ueberhitzung und Tiefentladung, Intelligente Ladetechnologie mit optimiertem Kühlungssystem: reduzierte Ladezeit (nur 36 Minuten für 4.0Ah) und maximale Lebensdauer der Akkus



N° ARTICLE
ARTIKEL-NR.

8000 2034

CHF/PCE
CHF/STK

587.95

Perceuse-frappeuse électronique HP2051F 2 Vitesses

Très maniable pour endroits difficiles d'accès.

Schlagbohrmaschine elektrisch HP2051F 2 Gang

Schlankes Maschin, ideal für schwer zugängliche Arbeit.



N° ARTICLE
ARTIKEL-NR.

8000 1346

PUISSANCE
LEISTUNG

720 W

CHF/PCE
CHF/STK

231.50

Visseuse électronique FS4300K 0-4000 t/min

Idéale pour plaques de plâtre ou en fibres dures sur ossature métallique ou bois et panneaux en bois.

Elektronik-Schrauber FS4300K 0-4000 U/min

Ideal für Gipskartonplatten auf Metall- oder Holzunterkonstruktion und Holzverlegeplatten.



N° ARTICLE
ARTIKEL-NR.

8000 1345

PUISSANCE
LEISTUNG

570 W

CHF/PCE
CHF/STK

248.15

Marteau perforateur HR2470FT 3 fonctions

Adapté pour outils SDS-PLU. Trois fonctions: perçage, perçage avec frappe, burinage.

Bohr- und Spitzhammer HR2470FT 3 Funktionen

Passend für SDS-PLUS Werkzeuge, drei Funktionen: Bohren, Hammerbohren, Meisseln.



N° ARTICLE
ARTIKEL-NR.

8000 1349

PUISSANCE
LEISTUNG

0000 0780

CAPACITÉ DE PERÇAGE (MM)
BOHRLEISTUNG (MM)

24

CHF/PCE
CHF/STK

387.05

Marteau perfo-burineur HR2611FTJ

Adapté pour outils SDS-MAX. Technologie anti-vibrations AVT, une exclusivité Makita: pour des vibrations sensiblement réduites. Trois fonctions: perçage, perçage avec frappe et burinage.

N° ARTICLE ARTIKEL-NR.	PUISSANCE LEISTUNG	CAPACITÉ DE PERÇAGE (MM) BOHRLEISTUNG (MM)	CHF/PCE CHF/STK
8000 2022	800 W	32	388.00

Bohr- und Spitzhammer HR2611FTJ 3 Funktionen

Drei Funktionen: Bohren, Hammerbohren und Meisseln, Bohrfutter passend für SDS-PLUS Bohrer, Schnellspannbohrfutter 1,0 – 13 mm zum Bohren und Schrauben in Holz, Metall oder Kunststoff.

**Marteau perfo-burineur HR5210C**

Adapté pour outils SDS-MAX. Technologie anti-vibrations AVT, une exclusivité Makita: un contrepois dynamique absorbe plus de 50% des vibrations pour un confort d'utilisation exceptionnel.

N° ARTICLE ARTIKEL-NR.	PUISSANCE LEISTUNG	CAPACITÉ DE PERÇAGE (MM) BOHRLEISTUNG (MM)	CHF/PCE CHF/STK
8000 2025	1500 W	52	1'342.00

Bohr- und Spitzhammer HR5210C

Passend für SDS-MAX Werkzeuge, Exklusive AVT Antivibrations-Technologie: Ein Ausgleichsgewicht absorbiert Vibrationen um mehr als 50% für einen aussergewöhnlichen Arbeitskomfort.

**Foret NEMESIS**

Adapté pour mandrins SDS-PLUS.

Bohrer NEMESIS

Für SDS-Plus

N° ARTICLE ARTIKEL-NR.	DIM (MM) DIM (MM)	CHF/PCE CHF/STK
8000 2080	6/100/160	
8000 2081	6/150/210	
8000 2082	8/100/160	
8000 2084	8/150/210	
8000 2086	8/200/260	
8000 2087	12/100/160	
8000 2088	12/150/210	
8000 2090	14/100/160	25.95
8000 2091	14/150/210	
8000 2092	16/210/260	
8000 2094	22/200/320	
8000 2096	30/450/570	
8000 2098	32/450/570	

Douille 1/2" pour boulonneuse à choc

N° ARTICLE ARTIKEL-NR.	Ø (MM) Ø (MM)	LONG (MM) L (MM)	CHF/PCE CHF/STK
8000 2040	17	38	8.50
8000 2042	19	38	
8000 2110	17	52	
8000 2115	27	50	16.80

Steckschlüsseinsatz 1/2" für Schlagschrauber

Rabot KP0800 82 mm

Deux couteaux pour une finition parfaite.

Einhand Hobel KP0800 82 mm

Zwei Messer für einen perfekten Abschluss.



N° ARTICLE ARTIKEL-NR.	PUISSANCE LEISTUNG	CHF/PCE CHF/STK
8000 1335	620 W	231.50

Ponceuse vibrante BO4555

Très compacte, pour ponçages dans toutes les positions et pour les endroits difficilement accessibles.

Schwingschleifer Bo4555

Sehr kompakt, für Feinschliff in allen Positionen und für schwer zugänglichen Stellen.



N° ARTICLE ARTIKEL-NR.	PUISSANCE LEISTUNG	DIM (MM) DIM (MM)	CHF/PCE CHF/STK
8000 1336	200 W	112 x 102	147.20

Ponceuse excentrique BO5031K

Étudié spécialement pour usage une main.

Exzentrerschleifer BO5031K

Speziell für Einhandbetrieb entwickelt.



N° ARTICLE ARTIKEL-NR.	PUISSANCE LEISTUNG	Ø (MM) Ø (MM)	CHF/PCE CHF/STK
8000 1338	300 W	125	202.80

Scie sauteuse orbitale 4351FCT avec éclairage LED

Remplacement des lames sans outils, puissant éclairage LED.

**Stichsäge mit Pendelhub 4351FCT
LED-Beleuchtung**

Werkzeugloser Blattwechsel.



N° ARTICLE ARTIKEL-NR.	PUISSANCE LEISTUNG	CAPACITÉ DE PERÇAGE (MM) BOHRLEISTUNG (MM)	CHF/PCE CHF/STK
8000 1339	720 W	135	359.25

Scie circulaire 5903RK 85 mm Ø 235 mm

Réglages faciles et rapides 45° à 90°.

**Handkreissäge 5903RK 85 mm Ø 235
mm**

Rasches, einfaches Einstellen 45° bis 90°.



N° ARTICLE ARTIKEL-NR.	PUISSANCE LEISTUNG	CHF/PCE CHF/STK
8000 2014	2000 W	479.00

Meuleuse angulaire GA4530

Meuleuse très ergonomique, particulièrement compacte et légère.

Winkelschleifer GA4530

Sehr ergonomischer Winkelschleifer, besonders kompakt und leicht.



N° ARTICLE ARTIKEL-NR.	PUISSANCE LEISTUNG	Ø (MM) Ø (MM)	CHF/PCE CHF/STK
8000 1353	720 W	115	110.20

Meuleuse angulaire 9558NB Ø 125 mm

Particulièrement compacte et légère.

Winkelschleifer 9558NB Ø 125 mm

Besonders kompakt, leicht und handlich.



N° ARTICLE ARTIKEL-NR.	PUISSANCE LEISTUNG	Ø (MM) Ø (MM)	CHF/PCE CHF/STK
8000 1354	840 W	125	146.30

Meuleuse angulaire GA9020RF Ø 230 mm

Carter subaissé, particulièrement robuste. Fonction anti-redémarrage avec contrôle LED.

N° ARTICLE ARTIKEL-NR.	PUISSANCE LEISTUNG	Ø (MM) Ø (MM)	CHF/PCE CHF/STK
8000 1357	2200 W	230	240.75

Winkelschleifer GA9020RF Ø 230 mm

Flaches, besonders robustes Gehäuse.

Outil multifonction Medium-Set TM3010CX7J

Outil polyvalent idéal pour travaux de rénovation et d'aménagement, p.ex. découpes de fenêtres, vitres, carrelages, ponçage bois et métal etc.

N° ARTICLE ARTIKEL-NR.	PUISSANCE LEISTUNG	CHF/PCE CHF/STK
8000 2132	320 W	313.34

Multifunktions-Werkzeug Medium-Set TM3010CX7J

Universelles Werkzeug, ideal für Renovations- und Einrichtungsarbeiten, z. B. Fenster und Fliesen ausschneiden, Holz und Metall schleifen usw.

**Radio de chantier DNR105**

Avec lampe 3 LED 1.4 W pour un éclairage puissant, 4V/18V Li-Ion.

N° ARTICLE ARTIKEL-NR.	PUISSANCE LEISTUNG	CHF/PCE CHF/STK
8000 1334	220 W	207.00

Radio mit LED-Lampe 14.4V/18V Li-Ion DNR050

3 LED's 1,4W für eine kraftvolle Beleuchtung.

DampFinder Compact

Appareil permettant de mesurer l'humidité du bois, mais aussi les matériaux de construction.

N° ARTICLE
ARTIKEL-NR.

8006 0020



CHF/PCE
CHF/STK

59.00

ThermoSpot Plus

Instrument de mesure de la température à infrarouge sans contact avec un laser intégré.

N° ARTICLE
ARTIKEL-NR.

1 1002 7837



CHF/PCE
CHF/STK

98.00

CondenseSpot Plus

Thermomètre infrarouge pour la localisation des ponts thermiques et de l'humidité de condensation.

N° ARTICLE
ARTIKEL-NR.

1 1002 7801



CHF/PCE
CHF/STK

158.00

MultiFinder Plus

Appareil de détection universel pour le bois, le métal, le cuivre, le fer et les câbles sous tension.

N° ARTICLE
ARTIKEL-NR.

8006 0006



CHF/PCE
CHF/STK

79.00

DigiLevel Pro 60 cm

Niveau à bulle électronique, numérique, à laser, à point comme allongement optique pour un report ultraprécis des hauteurs et des angles

N° ARTICLE
ARTIKEL-NR.

8006 0007

DigiLevel Pro 60 cm

Digitale-Elektronik-Wasserwaage mit Punktlaser als optische Verlängerung zum Übertragen von Höhen und Winkeln.



CHF/PCE
CHF/STK

188.00

ArcoMaster 60 cm

Instrument de mesure d'angles électronique avec affichage digital de l'angle

N° ARTICLE
ARTIKEL-NR.

8006 0008



CHF/PCE
CHF/STK

198.00

DistanceMaster Home (30 m)

Télémètre laser. Pour une mesure précise, encore plus rapide.

N° ARTICLE
ARTIKEL-NR.

8006 0009



CHF/PCE
CHF/STK

98.00

DistanceMaster Pocket (50 m)

Télémètre laser. Pour une mesure encore plus exacte.

N° ARTICLE
ARTIKEL-NR.

8006 0010



CHF/PCE
CHF/STK

123.00

AutoCross-Laser 3C Plus

Laser à lignes croisées professionnel avec une base de réglage, une fonction d'aplomb et la croix laser en haut.

N° ARTICLE
ARTIKEL-NR.

8006 0013

AutoCross-Laser 3C Plus

Kreuzlinien-Laser mit 3 Laser Linien, zusätzlichem Lotlaser und optional mit Laserempfänger.



CHF/PCE
CHF/STK

285.00

AquaPro 120 Set

Laser rotatif automatique avec récepteur de laser, trépied et mire-flexi.

N° ARTICLE
ARTIKEL-NR.

8006 0015



CHF/PCE
CHF/STK

695.00

Quadrum OneTouch 410S

Laser rotatif à commande à une touche. Pour le nivellement horizontal à de très grandes distances.

N° ARTICLE
ARTIKEL-NR.

8006 0016



CHF/PCE
CHF/STK

998.00

Quadrum DigiPlus 410

Laser double pente.

N° ARTICLE
ARTIKEL-NR.

8006 0017



CHF/PCE
CHF/STK

1'690.00

AL 26 Plus Set

Kit de nivellement comprenant un trépied à tête sphérique et un jalon d'arpenteur télescopique.

N° ARTICLE
ARTIKEL-NR.

1 1002 8066



CHF/PCE
CHF/STK

395.00

Mire télescopique de nivellement LT 4 m

En version 4 m pour niveaux automatiques et les lasers rotatifs. Très lisibles, elles sont réalisées en aluminium profilé et sont d'une grande stabilité pour les utilisations les plus extrêmes.

N° ARTICLE
ARTIKEL-NR.

8006 0025



CHF/PCE
CHF/STK

72.00



SERVICES

Table des matières

Table des matières	685
Logistique	687
Découpes	696
Engins de manutention	697
Points de vente	699
Expositions	701

Inhaltsverzeichnis

Inhaltsverzeichnis	685
Logistik	687
Zuschnitte	696
Paletten	697
Verkaufsstellen	699
Ausstellungen	701

Nos services de livraison

Logistique

Jean-Maurice DÉLÈZE

027 566 68 19

jm.deleze@materiauxplus.ch

Livraison à la carte

Vous désirez réceptionner la marchandise à votre dépôt ou sur un chantier ? Nous organisons la livraison selon vos souhaits. Notre propre flotte de véhicules nous permet une grande flexibilité et réactivité pour la livraison de marchandises. L'ensemble de nos services de livraison vous est proposé à des tarifs avantageux.

Nous disposons de camions légers et bâchés, avec grue normale ou de 15-23 mètres et des camions de grande capacité avec remorque, qui permettent de satisfaire tous vos besoins de livraison et déchargement de marchandises.

Tous les produits peuvent également être livrés rapidement depuis les différentes usines de nos partenaires et fournisseurs sur vos chantiers.



Tournée dans votre région

Recevoir de la marchandise à son atelier ou sur un chantier, chaque semaine, le même jour, cela est possible avec notre organisation de tournées dans votre région. Nous effectuons des tournées bi-hebdomadaires à des prix avantageux. La marchandise commandée la veille de la tournée jusqu'à 15h vous sera livrée le lendemain quelque soient les quantités.

Trouvez votre région dans le tableau ci-dessous, et nous vous y livrerons lors de notre prochaine tournée.

RÉGION	JOURS DE LIVRAISON	PRIX	
		BOIS, ISOLATION PARTICIPATION (RPLP/TRANSPORT) <i>Tarif pour menuisiers, charpentiers, couvreurs</i>	MATÉRIAUX
Bagnes, Entremont	Matériaux: Tous les jours Bois: Mercredis / Vendredis		Plaine: CHF 34.-/palette ou tonne, jusqu'à concurrence du voyage.
Chablais / Bas-Valais	Tous les jours	Plaine: 2.9% de la valeur de la marchandise, au min. CHF 30.-, jusqu'à concurrence du prix du voyage.	Montagne (sup. 900m): CHF 40.-/palette ou tonne, jusqu'à concurrence du prix du voyage.
La Vallée d'Illye / Alpes Vaudoises	Mardis / Vendredis	Montagne (sup. 900m): 3.3% de la valeur de la marchandise, au min. CHF 35.-, jusqu'à concurrence du prix du voyage.	Montagne (sup. 1600m): CHF 50.-/palette ou tonne, jusqu'à concurrence du prix du voyage.
Haut-Plateau / Savièse / Ayent / Arbaz	Matériaux: Tous les jours Bois: Mardis / Jeudis		
Val d'Anniviers	Lundis / Mercredis		
Val d'Hérens	Lundis / Jeudis		
Plaine du Rhône	Tous les jours		

Déchargement et mise en place

Vous avez besoin d'un service de déchargement ? Nos chauffeurs professionnels et expérimentés se feront un plaisir de déposer la marchandise où vous le souhaitez. Que ce soit à côté du camion, sur une dalle ou sur un toit, nos camions-grue nous permettent d'accéder à de nombreux emplacements. Notre service logistique vous renseignera avec plaisir sur les différentes possibilités.

Transports Matériaux PLUS

 matériaux
Matériaux PLUS SA®
sion • martigny • monthey • riddes

Transport par destination

N° ARTICLE	DESTINATION	CHF/PAL-TO	CHF/VOYAGE
***	Les Agettes	40.00	220.00
***	Aigle	34.00	140.00
***	Allesse / Dorénaz	40.00	220.00
***	Aminona	40.00	280.00
***	Anzère	40.00	280.00
***	Aproz	34.00	140.00
***	Arbaz	40.00	220.00
***	Ardon	34.00	140.00
***	Arolla	50.00	350.00
***	Aven	40.00	220.00
***	Ayent	40.00	220.00
***	Ayer	40.00	280.00
***	Baar / Nendaz	34.00	220.00
***	Balmaz, La	34.00	140.00
***	Basse-Nendaz	40.00	220.00
***	Beuson	40.00	220.00
***	Bex	34.00	140.00
***	Bluche	40.00	280.00
***	Bourg-St-Pierre	50.00	350.00
***	Bouveret, Le	34.00	140.00
***	Bovernier	34.00	140.00
***	Bramois	34.00	140.00
***	Branson	34.00	140.00
***	Brignon	34.00	220.00
***	Bruson	34.00	220.00
***	Châble, Le	34.00	220.00
***	Chalais	34.00	140.00
***	Chamoson	34.00	140.00
***	Champéry	40.00	220.00
***	Champex	40.00	280.00
***	Champplan	34.00	140.00
***	Champoussin	40.00	280.00
***	Champsec	40.00	220.00
***	Chandolin / Anniviers	50.00	350.00
***	Chandolin / Savièse	34.00	220.00
***	Charrat	34.00	140.00
***	Châteauneuf	34.00	140.00
***	Chermignon	40.00	220.00
***	Chesières	40.00	280.00
***	Chippis	34.00	140.00
***	Choëx	34.00	140.00
***	Clèbes	40.00	280.00
***	Collombey	34.00	140.00
***	Collonges	34.00	140.00
***	Collons, Les	50.00	350.00
***	Conthey	34.00	140.00
***	Corin	34.00	140.00
***	Cotterg	34.00	220.00
***	Crans-sur-Sierre	40.00	280.00
***	Crosets, Les	50.00	350.00

Transports Matériaux PLUS



Matériaux PLUS SA®
sion • martigny • monthey • riddes

N° ARTICLE	DESTINATION	CHF/PAL-TO	CHF/VOYAGE
***	Daillon	40.00	220.00
***	Derborence	40.00	280.00
***	Diableret, Les	40.00	280.00
***	Dorénaz	34.00	140.00
***	Drône	34.00	220.00
***	Erde / Conthey	34.00	220.00
***	Euseigne	40.00	220.00
***	Evionnaz	34.00	140.00
***	Evolène	40.00	280.00
***	Evouettes, Les	34.00	140.00
***	Fey / Nendaz	34.00	220.00
***	Finhaut	40.00	280.00
***	Flanthey	34.00	220.00
***	Forclaz / Evolène	50.00	350.00
***	Fouly, La	50.00	350.00
***	Fully	34.00	140.00
***	Giettes, Les	40.00	280.00
***	Granges	34.00	140.00
***	Granges / Salvan	40.00	220.00
***	Granois	34.00	220.00
***	Grimentz	40.00	280.00
***	Grimisuat	34.00	220.00
***	Grône	34.00	140.00
***	Gryon	40.00	220.00
***	Haudères, Les	40.00	280.00
***	Haute-Nendaz	40.00	280.00
***	Hérémece	40.00	280.00
***	Icogne	40.00	220.00
***	Illarsaz	34.00	140.00
***	Iséables	40.00	220.00
***	Lavey	34.00	140.00
***	Lens	40.00	220.00
***	Levron, Le	40.00	280.00
***	Leysin	40.00	280.00
***	Leytron	34.00	140.00
***	Liddes	40.00	280.00
***	Lourtier	40.00	280.00
***	Loye	40.00	220.00

Transports Matériaux PLUS

 matériaux
Matériaux PLUS SA®
sion • martigny • monthey • riddes

N° ARTICLE	DESTINATION	CHF/PAL-TO	CHF/VOYAGE
***	Magnot	34.00	140.00
***	Maragnénaz	34.00	140.00
***	Marécottes, Les	40.00	220.00
***	Martigny	34.00	140.00
***	Mase	40.00	280.00
***	Massongex	34.00	140.00
***	Mayens de Riddes	40.00	280.00
***	Mayoux	40.00	280.00
***	Miège	34.00	220.00
***	Miéville	34.00	140.00
***	Mission	40.00	280.00
***	Mollens	40.00	220.00
***	Montana Station	40.00	280.00
***	Montana Village	40.00	280.00
***	Monthey	34.00	140.00
***	Morgins	40.00	280.00
***	Mosses, Les	40.00	280.00
***	Muraz / Collombey	34.00	140.00
***	Muraz / Sierre	34.00	140.00
***	Mayens de Conthey	40.00	220.00
***	Mayen de My	40.00	280.00
***	Mayen de Sion	40.00	280.00
***	Mayen de la Zour	40.00	280.00
***	Mayen d'Hérémece	40.00	280.00
***	Mayen de Savièse	40.00	280.00
***	Nax	40.00	280.00
***	Nendaz-Station	40.00	280.00
***	Niouc	40.00	220.00
***	Noës	34.00	140.00
***	Noville	34.00	140.00
***	Ollon (VD)	34.00	140.00
***	Ollon (VS)	34.00	140.00
***	Orsières	34.00	220.00
***	Ovronnaz	40.00	280.00
***	Pinsec	40.00	280.00
***	Plan sur Bex	40.00	220.00
***	Pont de la Morge	34.00	140.00
***	Posses sur Bex	40.00	220.00
***	Pramagnon	34.00	140.00
***	Prarreyer	34.00	220.00
***	Praz Jean	40.00	220.00
***	Praz de Fort	40.00	220.00
***	Premploz	34.00	220.00
***	Produit	34.00	140.00

Transports Matériaux PLUS



Matériaux PLUS SA®

sion • martigny • monthey • riddes

N° ARTICLE	DESTINATION	CHF/PAL-TO	CHF/VOYAGE
***	Randogne	40.00	280.00
***	Rasse, La	40.00	280.00
***	Ravoire	40.00	220.00
***	Rawyl	50.00	350.00
***	Réchy	34.00	140.00
***	Revereulaz	40.00	220.00
***	Riddes	34.00	140.00
***	Roche	34.00	140.00
***	Sage, La	50.00	350.00
***	Saillon	34.00	140.00
***	Salins	34.00	220.00
***	Salquenen	34.00	140.00
***	Salvan	34.00	220.00
***	Sarreyer	40.00	280.00
***	Saxon	34.00	140.00
***	Sembrancher	34.00	220.00
***	Sensine	34.00	140.00
***	Sépey, Le	40.00	220.00
***	Sierre	34.00	140.00
***	Sion	34.00	140.00
***	Siviez	50.00	350.00
***	St-Germain	34.00	220.00
***	St-Gingolph	34.00	140.00
***	St-Jean	40.00	280.00
***	St-Léonard	34.00	140.00
***	St-Luc	50.00	350.00
***	St-Martin	40.00	280.00
***	St-Pierre de Clages	34.00	140.00
***	St-Triphon	34.00	140.00
***	St-Maurice	34.00	140.00
***	Susten	34.00	140.00
***	Thyon	50.00	350.00
***	Torgon	40.00	220.00
***	Trétien, Le	40.00	220.00
***	Trient	40.00	280.00
***	Troistorrents	34.00	220.00
***	Uvrier	34.00	140.00

Transports Matériaux PLUS

matériaux
Matériaux PLUS SA®
sion • martigny • monthey • riddes

N° ARTICLE	DESTINATION	CHF/PAL-TO	CHF/VOYAGE
***	Val d'Illicz	40.00	220.00
***	Valettes, Les	34.00	140.00
***	Venthône	34.00	220.00
***	Verbier Station	40.00	280.00
***	Vercorin	40.00	280.00
***	Vermala	50.00	350.00
***	Vernamiège	40.00	280.00
***	Vernayaz	34.00	140.00
***	Vérossaz	34.00	220.00
***	Vers l'Eglise	40.00	220.00
***	Versegères	34.00	220.00
***	Vétroz	34.00	140.00
***	Vex	40.00	220.00
***	Veyras	34.00	140.00
***	Veysonnaz	40.00	280.00
***	Villars sur Ollon	40.00	280.00
***	Villeneuve	34.00	140.00
***	Vionnaz	34.00	140.00
***	Vissoie	40.00	280.00
***	Vollèges	34.00	220.00
***	Vouvry	34.00	140.00
***	Yvorne	34.00	140.00
***	Zinal	50.00	350.00

Transports Matériaux PLUS



Transport bois

N° ARTICLE	DÉSIGNATION	% VALEUR MARCHANDISE
***	Transport hors tournée en grande quantité Homatherm	2.9 % ou 3.3%
***	Transport hors tournée en grande quantité Isolation pour menuisier	2.9 % ou 3.3%
***	Transport hors tournée en grande quantité bois	2.9 % ou 3.3%
***	Transport hors tournée en grande quantité lambourdes	2.9 % ou 3.3%

Transport Alba

N° ARTICLE	DÉSIGNATION	CHF/VOYAGE
***	Transport alba plaine jusqu'à 900 mètres plus de 28 palettes	Franco
***	Transport alba plaine jusqu'à 900 mètres de 15 à 28 palettes	105.00
***	Transport alba montagne dès 900 mètres de 15 à 28 palettes	178.00
***	Transport alba montagne dès 900 mètres plus de 28 palettes	138.00

Transport selon fournisseur

N° ARTICLE	DÉSIGNATION	CHF/VOYAGE
9001 0067	Isover dès 15 m3 (4 Multipacks) plaine jusqu'à 900 mètres	125.00
9001 0065	Isover dès 15 m3 (4 Multipacks) montagne dès 900 mètres	250.00
***	Flumroc plaine jusqu'à 900 mètres	158.00
***	Flumroc montagne dès 900 mètres	220.00
***	Fixit dès 6 palettes	Franco

Déchargement et régie Valais romand

N° ARTICLE	DÉSIGNATION	CHF/TO
9001 0005	Service camion-grue	17.50
9001 0015	Rechargement camion-grue	17.50
9001 0240	Service camion-grue Rigips + de 5 tonnes	17.50

N° ARTICLE	DÉSIGNATION	CHF/HR
9001 0021	Régie camion-grue heure grue 15 à 23 mètres	220.00
9001 0025	Heure d'attente camion-grue	145.00
9001 0200	Service camion-grue spécial à l'heure	s/demande

Transports Gruber



Art des Transports

ARTIKEL-NR.	BEZEICHNUNG	CHF/ST
***	Kleintransporter (1.3 to)	125.00
***	LKW mit Kran (10.5 to)	165.00

ARTIKEL-NR.	BEZEICHNUNG	CHF/LASTENZUG
***	Kranablad. Lastendiagramm auf der Rückseite (ohne Seilwinde).	17.50

Rundkurs *1)

ARTIKEL-NR.	BEZEICHNUNG	CHF/PAL*2)
***	bis 900 M.ü.M	36.00*3)
***	über 900 M.ü.M	42.00*3)
***	über 1600 M.ü.M	48.00*3)

*1) Anmeldung jeweils bis 12 Uhr am Vortag. Sobald die Ladekapazität des LKW erreicht ist, werden die Bestellungen im darauf folgenden Rundkurs ausgeliefert. Unsere Transport Disposition wird Sie diesbezüglich telefonisch in Kenntniss setzen.

Lieferzeiten: Die Lieferung des Materials kann zwischen 8 - 16 Uhr erfolgen. (Der Rundkurs gilt grundsätzlich ab dem 01.April bis 31 Oktober)

*2) Oder ähnlichem Volumen

*3) Isolation: LSVA Beteiligung 2.5% vom Warenwert oder mindestens CHF 32.- bis zur Höhe des Reietarifes pro Stunde.

Weitere Dienstleistungen

ARTIKEL-NR.	BEZEICHNUNG	CHF/PAL	CHF/ST
***	Bereitstellen für Heli-Transport	25.00	-
***	Arbeit mit Hubstapler	-	135.00

Transports Promatériau



Transport zone Genève

N° ARTICLE	DÉSIGNATION	CHF/TO
***	Transport	83.00
***	Déchargement grue	16.60

Une confection sur mesure

Des scies Striebig de dernière génération, situées dans nos différents points de vente, permettent de débiter aux dimensions souhaitées les différents produits bois.

Notre équipe de professionnels est également à même de découper et préparer les commandes de Plancolor Eternit selon le calepinage fourni par notre clientèle de façadiers.

En cas de travaux avec des produits en béton cellulaire, nous vous proposons en location différentes scies.

Dans le tableau ci-dessous vous trouverez les techniques de découpe disponibles sur nos différents sites.

	DÉCOUPE BOIS	DÉCOUPE ETERNIT	DÉCOUPE BÉTON	SCIE YTONG
Martigny	✓	✓		✓
Monthey	✓			✓
Riddes	✓		✓	✓
Satigny				✓
Sion			✓	✓
Susten				✓

Découpe Bois

Holz

N° ARTICLE ARTIKEL-NR.	DÉSIGNATION	BEZEICHNUNG	LIEU ORT	CHF/MIN CHF/MIN
9004 0010	Frais de coupe Scie Striebig	Schnittkosten mit Stichsäge	Martigny, Monthey, Riddes	1.50

Découpe Eternit

Eternit

N° ARTICLE ARTIKEL-NR.	DÉSIGNATION	BEZEICHNUNG	LIEU ORT	CHF/HR CHF/STD	CHF/M1 CHF/ML
9004 0007	Frais de coupe machine Eternit avec imprégnation	Schnittkosten mit Imprägnierung	Martigny	210.00	-
9004 0008	Frais de coupe machine Eternit avec imprégnation	Schnittkosten mit Imprägnierung	Martigny	188.00	-
9004 0009	Frais de coupe Eternit	Schnittkosten	Martigny	-	4.05

Découpe Béton

Beton

N° ARTICLE ARTIKEL-NR.	DÉSIGNATION	BEZEICHNUNG	LIEU ORT	CHF/PCE CHF/STK	CHF/HR CHF/STD
9004 7505	Plus-value pour coupe de dalle	Zuschlag für zuschnitt von Platten	Sion, Riddes	6.00	-
9004 7510	Plus-value pour coupe	Zuschlag für Schnitte	Sion, Riddes	-	126.00

Location scie Ytong

Ytong Säge

N° ARTICLE ARTIKEL-NR.	DÉSIGNATION	BEZEICHNUNG	CHF/SEM CHF/WO
9004 0030	Location scie Ytong - ruban rouge	Miete Ytong-Säge - rotes Band	126.00
9004 0031	Location scie Ytong - ruban jaune	Miete Ytong-Säge - gelbes Band	120.00
9004 0032	Location petite scie Ytong	Miete kleine Ytong-Säge	120.00

Engins de manutention

Paletten

Palette Euro

Europalette

N° ARTICLE ARTIKEL-NR.	DÉSIGNATION	BEZEICHNUNG	CHF/PCE CHF/STK
9999 0020	Palette CFF/EUR livrée	Palette CFF/EUR geliefert	18.00
9999 0021	Palette CFF/EUR retour	Palette CFF/EUR zurück	14.00

Palette Rigips

Rigipspalette

N° ARTICLE ARTIKEL-NR.	DÉSIGNATION	BEZEICHNUNG	CHF/PCE CHF/STK
9999 0005	Petite palette Alba (KPA) 75/55 cm livrée	Kleine Palette Alba (KPA) 75/55 cm geliefert	15.00
9999 0006	Petite palette Alba (KPA) 75/55 cm retour	Kleine Palette Alba (KPA) 75/55 cm zurück	12.00
9999 0007	Palette Alba Log 74/105 livrée	Alba Palette LOG 74/105 geliefert	25.00
9999 0008	Palette Alba Log 74/105 retour	Alba Palette LOG 74/105 zurück	22.00
9999 0095	Palette Rigips GKP livrée	Rigips Palette GKP geliefert	36.00
9999 0096	Palette Rigips GKP retour	Rigips Palette GKP zurück	33.00

Palette Eternit

Eternitpalette

N° ARTICLE ARTIKEL-NR.	DÉSIGNATION	BEZEICHNUNG	CHF/PCE CHF/STK
9999 0065	Palette Eternit pour GF anciennement 1200 livrée	Eternit Palette GF (früher 1200) geliefert	110.00
9999 0066	Palette Eternit pour GF anciennement 1200 retour	Eternit Palette GF (früher 1200) zurück	96.00
9999 0070	Palette Eternit pour Météo anciennement P60 livrée	Eternit Palette Meteo (früher P60) geliefert	55.00
9999 0071	Palette Eternit pour Météo anciennement P60 retour	Eternit Palette Meteo (früher P60) zurück	51.00
9999 0080	Palette Eternit ONDA livrée	Palette Eternit ONDA geliefert	55.00
9999 0081	Palette Eternit ONDA retour	Palette Eternit ONDA zurück	51.00

Palette autres fabricants

Palette anderer Hersteller

N° ARTICLE ARTIKEL-NR.	DÉSIGNATION	BEZEICHNUNG	CHF/PCE CHF/STK
9999 0060	Palette Cornaz livrée	Palette Cornaz geliefert	18.00
9999 0061	Palette Cornaz retour	Palette Cornaz zurück	14.00
9999 0090	Palette GRANIT "PERDUE" NON REPRISE	Palette GRANIT " VERLOREN" NICHT ZURUCK GENOHMEN	18.00
9999 0110	Palette MORANDI livrée	Palette MORANDI geliefert	18.00
9999 0111	Palette MORANDI retour	Palette MORANDI zurück	14.00
9999 0115	Palette PROZ livrée	Palette PROZ geliefert	25.00
9999 0116	Palette PROZ retour	Palette PROZ zurück	22.00
9999 0120	Palette PROCIM livrée	Palette PROCIM geliefert	18.00
9999 0121	Palette PROCIM retour	Palette PROCIM zurück	14.00
9999 0130	Palette YTONG livrée	Palette YTONG geliefert	18.00
9999 0131	Palette YTONG retour	Palette YTONG zurück	14.00
9999 0149	Palette GS Bordure/Pavé livrée	Palette GS Bordüren/Pflastersteine geliefert	32.00
9999 0150	Palette GS Bordure/Pavé perdue	Palette GS Bordüren/Pflastersteine zurück	29.00
9999 0151	Palette GS Dalle livrée	Palette GS Platte geliefert	18.00
9999 0152	Palette GS Dalle retour	Palette GS Platte zurück	14.00

Engins de manutention

Paletten

Cadres CFF

SBB Rahmen

N° ARTICLE ARTIKEL-NR.	DÉSIGNATION	BEZEICHNUNG	CHF/PCE CHF/STK
9999 0500	Cadre CFF/EUR livrée	Rahmen CFF/EUR geliefert	70.00
9999 0501	Cadre CFF/EUR retour	Rahmen CFF/EUR zurück	66.00

Big-Bag

Palette andere Hersteller

N° ARTICLE ARTIKEL-NR.	DÉSIGNATION	BEZEICHNUNG	CHF/PCE CHF/STK
9999 0335	Big-Bag Perdu (non repris)	Big-Bag «Einweg» keine Rücknahme	15.00
9999 0310	Big-Bag Cornaz livré	Big-Bag Cornaz geliefert	40.00
9999 0311	Big-Bag Cornaz retour	Big-Bag Cornaz zurück	35.00
9999 0315	Big-Bag Misapor livré	Big-Bag Misapor geliefert	40.00
9999 0316	Big-Bag Misapor retour	Big-Bag Misapor zurück	30.00

Proche de chez vous

Proche de chez vous

Les dépôts avec point de vente sont répartis idéalement dans tout le Valais romand, le Chablais et Genève à La Souste, Sion, Riddes, Martigny, Monthey et Satigny.

Les stocks importants et les infrastructures modernes facilitent un service rapide et efficace. Nos logisticiens sont à votre service pour charger votre véhicule.

Vous trouverez, ci-dessous, la liste de nos collaborateurs qui vous accueillent à nos différents guichets.



SION	
Adresse	Rue de l'Industrie 30 1950 Sion T 027 329 80 80 F 027 329 80 70
Horaires	Été: lu - ve 07:00-12:00 13:00-17:30 (ve 17:00) Hiver: lu - ve 07:30-12:00 13:00-17:30 (ve 17:00)
Accueil	Jean-Marc BEYTRISON 027 566 67 09 jm.beytrison@materiauxplus.ch Nicolas FOLLONIER 027 329 80 73 n.follonier@materiauxplus.ch

MARTIGNY	
Adresse	Rue des Vorziers 10 1920 Martigny T 027 329 80 00 F 027 329 80 08
Horaires	Été: lu - ve 07:00-12:00 13:00-17:30 (ve 17:00) Hiver: lu - ve 07:30-12:00 13:00-17:30 (ve 17:00)
Accueil	Romain ZUFFEREY 027 566 68 26 r.zufferey@materiauxplus.ch Anthony CAMACHO 027 329 80 10 a.camacho@materiauxplus.ch

MONTHEY	
Adresse	Avenue du Simplon 100 1870 Monthey T 024 471 80 10 F 024 471 95 26
Horaires	Été: lu - ve 07:00-12:00 13:00-17:00 Hiver: lu - ve 07:30-12:00 13:00-17:00
Accueil	Philippe NICOLIER 024 566 70 7110 p.nicolier@materiauxplus.ch David BELLON 024 471 80 16 d.bellon@materiauxplus.ch

RIDDES	
Adresse	Route d'Aproz 1 1908 Riddes T 027 305 15 25 F 027 305 15 20
Horaires	Été: lu - ve 07:00-12:00 13:00-17:30 (ve 17:00) Hiver: lu - ve 07:30-12:00 13:00-17:30 (ve 17:00)
Accueil	Yves CRETENAND 027 566 75 37 y.crettenand@materiauxplus.ch Eddy CARRUPT 027 305 15 26 e.carrupt@materiauxplus.ch



SUSTEN	
Adresse	Kantonsstrasse 77 3952 Susten T 027 474 96 20 F 027 474 96 26
Öffnungszeiten	Sommer: Montag - Freitag 06:30-12:00 13:00-17:30 (fr 17:00) Winter: Montag - Freitag 07:00-12:00 13:00-17:30 (fr 17:00)
Empfang	Patric VARONIER 027 474 96 28 patric@gruber-baumat.ch



SATIGNY	
Adresse	Route du Bois-de-Bay 109 1242 Satigny T 022 753 93 73 F 022 753 93 75
Horaires	Lundi - Vendredi 07:00-12:00 13:00-17:30
Accueil	Luis DA CRUZ 022 566 89 71 l.dacruz@promateriau.ch

Shop

Une offre complémentaire

Nos espaces libre-service permettent aux professionnels des différents corps de métiers comme aux bricoleurs, en complément de leurs achats de matériaux, de faire leur choix d'outillages, d'équipements personnels et d'accessoires pour la construction.



SION



MARTIGNY



MONTHEY



SATIGNY

Expositions

Pour faciliter votre choix

Sur chaque site, des expositions de produits d'environnement, d'aménagements urbains et de couverture, offrent la possibilité d'examiner «en situation» la qualité et l'apparence des produits. De même, notre showroom de Martigny permet au maître d'ouvrage d'effectuer son choix pour les aménagements intérieurs tels que les revêtements en pierre, les parquets et lames ou les portes.

Dans le tableau ci-dessous, vous trouverez les produits exposés sur nos différents sites.

	DALLE BÉTON	MUR BÉTON	DALLAGE PIERRES NATURELLES	MUR PIERRES NATURELLES	TOIT PIERRES NATURELLES	TUILES	FAÇADE ETERNIT + BOIS	TERRASSE BOIS	PORTES	PARQUETS	GRÈS CÉRAME
Martigny	✓	✓			✓	✓	✓	✓	✓	✓	✓
Monthey	✓	✓									✓
Riddes	✓	✓									✓
Satigny	✓	✓	✓	✓							✓
Sion	✓	✓	✓	✓	✓	✓		✓			✓
Susten	✓	✓	✓	✓		✓				✓	✓

